

# Manual del Propietario

## Zontes S350





## Prólogo

Gracias por elegir la marca de motocicletas ZONTES. Usamos la tecnología más avanzada para diseñar, probar y producir el tipo de motocicleta con la que proporcionarle alegría, diversión y conducción segura. Cuando esté completamente familiarizado con todos los elementos esenciales de este manual, sentirá que conducir una motocicleta es uno de los deportes más emocionantes, y a la vez, podrá sentir el placer real de conducir.

Este manual resume los métodos correctos de reparación y mantenimiento de la motocicleta. Siempre y cuando cumpla con las disposiciones a realizar, su motocicleta será duradera. La red de Vendedores Autorizados ZONTES cuenta con personal técnico capacitado, herramientas y equipos completos, para ofrecerle alta calidad y servicio en todo momento.

La versión en PDF del presente manual se puede descargar desde la página web oficial.

© TURBIMOT SLU  
Tel. +34 961 53 93 30  
zontes@turbimot.com  
www.zontesmotos.es

## Contenido

Prólogo	1
Contenido	2
Instrucciones del usuario	4
Instrucciones para una conducción segura	5
Situación de los números de identificación	6
Mantenimiento del silenciador	6
Situación de los componentes	8
Instrucciones del PKE	10
Panel de instrumentos TFT	16
Ajustes del panel de instrumentos	21
Instrucciones operación de interconexión con el móvil	25
Mandos del manillar	28
Instalación de las estriberas del piloto	31
Depósito de gasolina	33
Palanca de cambio	34
Pedal de freno trasero	34
Precarga de muelle del amortiguador	35
Asiento	35
Caballote lateral	35
Consejos para la gasolina, aceite motor y refrigerante	36
Rodaje	38
Evite el funcionamiento a una velocidad baja y constante	39
Primera revisión	39
Comprobaciones previas	40
Consejos de conducción	42
Arranque del motor	42
Conducción	44
Comprobaciones y mantenimiento	47
Tabla de Mantenimiento periódico	48
Dotación de herramientas	49
Desmontaje del depósito de gasolina	49
Puntos de engrase	51
Batería	52
Carga de la batería	54
Filtro del aire	56
Tubo de drenaje	57
Bujía	58

<b>Aceite motor</b> .....	<b>60</b>
<b>Cartucho del filtro de aceite motor</b> .....	<b>62</b>
<b>Juego libre de la maneta del embrague</b> .....	<b>64</b>
<b>Juego del cable del acelerador</b> .....	<b>65</b>
<b>Ralentí</b> .....	<b>65</b>
<b>Sistema control emisiones de vapores de combustible</b> ..	<b>66</b>
<b>Refrigerante</b> .....	<b>66</b>
<b>Tubos de gasolina</b> .....	<b>67</b>
<b>Cadena de transmisión</b> .....	<b>68</b>
<b>Sistema de frenado</b> .....	<b>72</b>
<b>Pastillas de freno</b> .....	<b>74</b>
<b>Disco de freno de la rueda delantera</b> .....	<b>75</b>
<b>Disco de freno de la rueda trasera</b> .....	<b>75</b>
<b>Ajuste del pedal de freno trasero</b> .....	<b>76</b>
<b>Neumáticos</b> .....	<b>77</b>
<b>Desmontaje de los neumáticos</b> .....	<b>79</b>
<b>Alumbrado e intermitentes</b> .....	<b>82</b>
<b>Ajuste del haz del faro</b> .....	<b>83</b>
<b>Fusibles</b> .....	<b>83</b>
<b>Catalizador</b> .....	<b>84</b>
<b>Resolución de problemas</b> .....	<b>85</b>
<b>Comprobación del sistema de inyección de combustible</b> ..	<b>85</b>
<b>Comprobación del sistema de encendido</b> .....	<b>85</b>
<b>El motor no funciona</b> .....	<b>86</b>
<b>Motor con poca fuerza</b> .....	<b>86</b>
<b>Limpieza de los depósitos de carbonilla</b> .....	<b>87</b>
<b>Sistema de inyección de combustible</b> .....	<b>88</b>
<b>Conexión USB</b> .....	<b>91</b>
<b>Añadiendo accesorios eléctricos</b> .....	<b>92</b>
<b>Método de almacenamiento</b> .....	<b>93</b>
<b>Método de reinicio</b> .....	<b>94</b>
<b>Limpieza de la motocicleta</b> .....	<b>95</b>
<b>Transporte</b> .....	<b>97</b>
<b>Instrucciones de uso de la batería</b> .....	<b>97</b>
<b>Características técnicas</b> .....	<b>99</b>
<b>Esquema eléctrico</b> .....	<b>101</b>
<b>POLÍTICA DE GARANTÍA ZONTES</b> .....	<b>102</b>
<b>CONTROL DE GARANTÍA</b> .....	<b>104</b>
<b>REVISIONES PERIÓDICAS</b> .....	<b>105</b>

## Instrucciones del usuario

El mercado ofrece una gran cantidad de accesorios que se pueden montar en su motocicleta y, por lo tanto, no podemos controlar directamente la calidad e idoneidad de cada uno de ellos. Un accesorio que no sea adecuado pondrá en peligro la seguridad del piloto. Por ello, debe tener un especial cuidado en la selección de los accesorios y su instalación. Aunque no podemos examinar la idoneidad de los accesorios que se venden en el mercado, su Vendedor Autorizado Zontes puede ayudarle a elegir accesorios de alta calidad y también podrá instalarlos correctamente.

### PELIGRO

Los accesorios montados incorrectamente, así como las motocicletas modificadas cambiarán la manejabilidad del vehículo y pueden provocar un accidente.

Nunca use accesorios inadecuados y asegúrese que los accesorios están bien montados. Todos los accesorios y recambios deben ser originales.

Debe montar correctamente tanto los accesorios como los recambios; si tiene alguna duda, contacte por favor con su Vendedor Autorizado Zontes.

Los parabrisas, respaldos, alforjas, equipaje, etc., son todos accesorios añadidos lo que provocan inestabilidad en la conducción. Especialmente ante el viento lateral o al cruzarse con vehículos de gran tamaño. Si el accesorio está mal montado o mal diseñado, podría poner en peligro la seguridad.

Los accesorios eléctricos pueden sobrecargar el sistema eléctrico, y una sobrecarga podría dañar el cableado, haciendo que el motor se cale en marcha o incluso dañando el vehículo.

Al transportar equipajes, deberá fijarlo en la posición lo más baja posible y próxima a la motocicleta. El tamaño del equipaje afectará a la aerodinámica y a la manejabilidad de la moto. Por favor, equilibre ambos lados de la motocicleta y fije bien el equipaje.

### **Modificaciones:**

La modificación de la motocicleta o la eliminación de algunos de sus componentes no puede garantizar la seguridad de conducción original de la moto y es ilegal. El usuario perderá los derechos de la garantía si modifica la motocicleta.

## Instrucciones para una conducción segura

Conducir una motocicleta es una actividad deportiva muy interesante y emocionante. También requiere cuidados especiales para garantizar la seguridad del piloto y otros usuarios de la vía pública. Las medidas preventivas son las siguientes:

### **Compruebe la motocicleta antes de conducir:**

Lea detenidamente el apartado “Comprobaciones previas” del presente manual y compruébelas una a una según el manual, nunca se debe olvidar que pueden garantizar la seguridad del piloto y su acompañante.

### **Familiarícese con su motocicleta:**

Su habilidad para conducir y sus conocimientos mecánicos son la base de una conducción segura. Practique primero donde haya menos tráfico, hasta que pueda familiarizarse por completo con el funcionamiento mecánico y el método de funcionamiento de la motocicleta. ¡Recuérdelo! La práctica lleva a la perfección.

### **Practique la conducción:**

En cualquier momento conduzca conociendo sus limitaciones. Conozca sus límites y esté siempre atento para evitar accidentes.

### **Esté atento al tráfico los días de lluvia:**

Se debe prestar atención a la conducción los días de lluvia; tenga en cuenta que la distancia de frenado es el doble que los días soleados. Evite deslizamientos conduciendo fuera de los límites marcados por la pintura de la carretera, tapas de alcantarilla y aceite en el asfalto. Cuando conduzca sobre cruces con vías de tren, rejillas y puentes, tiene que tener cuidado. En el caso de sospechar algo negativo, reduzca la velocidad.

### **Límite de velocidad:**

Evite circular a alta velocidad y que el ruido con el motor revolucionado sea demasiado elevado.

### **Estrategia de conducción:**

La mayoría de los accidentes de motocicletas se deben a choques de coches contra una motocicleta que viene de frente. La mejor estrategia de conducción es hacerse ver bien por otros conductores; incluso en autovías y durante el día debe hacerse ver bien. Utilice ropa con materiales reflectantes de seguridad. Evite situarse en el punto ciego de otro conductor.

### **ADVERTENCIA**

Si cambia la distribución de pesos de los accesorios o del equipaje fijado al vehículo, puede verse adversamente afectada la estabilidad y funcionamiento. Para eliminar la posibilidad de un accidente debido a ello, el peso sobre el portabultos trasero no debe superar los 10 kg, así como el peso de las maletas laterales y su contenido. No sobrecargue o modifique el portabultos trasero.

## Situación de los números de identificación



El número de bastidor y el número de motor son necesarios para registrar la motocicleta, pedir recambios o realizar reparaciones; con estos números su Vendedor Autorizado Zontes le ofrecerá un mejor servicio.

- (1) El número de bastidor se encuentra grabado en la pipa de la dirección.
- (2) La placa de identificación VIN está remachada en la parte inferior del bastidor.
- (3) El número del motor está grabado en el lado izquierdo del cárter. Por favor escriba el número en los siguientes espacios en blanco para futuras referencias.

Número de bastidor:	
Número de motor	

## Mantenimiento del silenciador

El silenciador con catalizador de esta motocicleta puede reducir eficazmente el proceso las emisiones de sustancias nocivas a la atmósfera. Para que el dispositivo funcione de manera efectiva, consulte en el apartado "Mantenimiento" el mantenimiento preventivo.

Para mejorar la duración del silenciador y evitar problemas causados por un uso no normal y la formación de óxido, la eficiencia de la conversión catalítica disminuye; asegúrese de cumplir con los siguientes puntos:

- Evite tiempos largos acelerando a alta velocidad.
- Evite cargas pesadas con marchas cortas
- Evite añadir aditivos antióxido u otros aceites al silenciador
- Evite lavar con agua fría el silenciador cuando aún está caliente
- Evite seguir circulando con el motor apagado
- Evite mezclar la gasolina con aceite
- Use gasolina sin plomo



- Mantenga limpio el silenciador de suciedad en la parte trasera y superficie
- Mantenga el motor funcionando en buen estado, realizando el mantenimiento y comprobaciones periódicas. Evite fallos que produzcan los gases de escape de la combustión del motor provocando un error en la síntesis química del catalizador en la combustión secundaria.
- Al montar el silenciador, instale correctamente su junta.
- Si necesita desmontar el sensor de oxígeno, asegúrese de usar las herramientas correctas y mantener el conjunto del silenciador después de enfriarlo a temperatura ambiente.

 PELIGRO

Si conduce con maletas laterales, tenga cuidado al girar para no volcar el vehículo y provocar daños personales.

Se debe comprobar el funcionamiento del sistema de freno trasero antes de iniciar la marcha. Si hay un problema, por favor repárelo inmediatamente

Evite conducir con un casco colgado, para evitar que se enganche en la rueda, haciendo que el vehículo vuelque provocando daños personales.

 PELIGRO

Tenga cuidado al desconectar los tubos de combustible para vaciar el depósito. Puede provocar un incendio como consecuencia de que el silenciador de la motocicleta toque materiales inflamables.

El mantenimiento del vehículo requiere recambios, utilice recambios originales, el uso de componentes no originales, en particular componentes eléctricos, podrían dañar la motocicleta.

No instale accesorios a su gusto, especialmente componentes eléctricos. Si el cableado o la carga eléctrica es demasiado grande, podría provocar un incendio en el vehículo.

## Situación de los componentes



1. Maneta de embrague
2. Grupo de conmutadores izquierdo
3. Subgrupo de conmutadores izquierdo
4. Panel de instrumentos
5. Depósito de líquido de frenos delantero
6. Grupo de conmutadores derecho
7. Puño del acelerador



- 8. Disco del freno trasero
- 9. Silencioso
- 10. Pedal de freno delantero
- 11. Disco de freno delantero
- 12. Palanca de cambio
- 13. Bobina de alta tensión
- 14. Caballete lateral

# Instrucciones del PKE (sistema de arranque sin llave)

## Sistema con pulsera remota

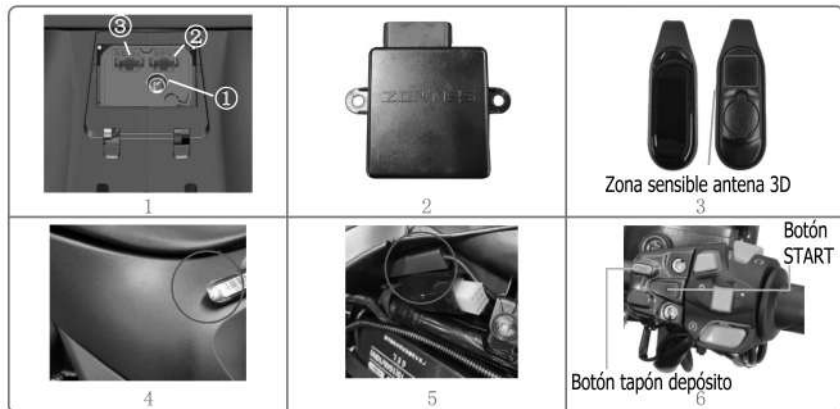

### PKE (Passive Keyless Entry: acceso pasivo sin llave)

El sistema PKE consiste en cinco componentes: un accesorio PKE (Figura 1), el controlador (Figura 2), el emisor-pulsera o llave electrónica (Figura 3), una antena inductiva (Figura 4) y una antena lineal de baja frecuencia (Figura 5). Cuando el emisor-pulsera se activa con el botón y está próximo a la zona sensible de la motocicleta, el sistema PKE está operativo y se puede arrancar normalmente.

#### Accesorios PKE (Figura 1)

① Puerto de carga de la batería ② Fusible de carga ③ Fusible del PKE

#### 1. Usando el emisor-pulsera PKE

La motocicleta se entrega con dos emisores-pulsera, uno de los cuales debe guardarse como repuesto.

El emisor-pulsera tiene un número de serie que se corresponde con el del controlador PKE. El controlador PKE sólo reconoce un único emisor-pulsera que se encuentre en sus proximidades.

#### ⚠ ATENCIÓN

Hay dos LED de colores rojo y verde en el emisor-pulsera. Cuando la pila de la pulsera está a plena carga, la luz verde parpadeará cada 3 segundos cuando el controlador esté activado. Cuando la pila esté baja, parpadeará la luz roja. La pila suele durar 1-2 años. Si su pulsera no es sensible, parpadeará la luz roja y debe cambiar la pila. La pulsera tiene una tapa en su parte posterior; abra la tapa y cambie la pila por una del tipo botón con referencia 1225.

## 2. Funcionamiento del PKE:

Cuando se conecta por primera vez el PKE a la batería (por ejemplo, cuando se cambia la batería o se cambia el fusible del PKE) y la llave electrónica no se encuentra en el radio de alcance del vehículo, el vehículo emitirá un pitido 4 veces que significa:

- a. Señal de funcionamiento del reinicio normal del PKE.
- b. Señal de tener pulsado el botón de activación/desactivación “” (similar al botón START). Si se detecta la llave electrónica, la motocicleta se activa. Si no, la motocicleta se encuentra en modo inductivo no eléctrico.
- c. Pulsación larga del botón de arranque, señal de activación del modo inductivo no eléctrico.
- d. Señal de desconexión del modo inductivo no eléctrico.

 <b>ATENCIÓN</b>
---

La detección del modo inductivo no eléctrico se realiza entre el tercer y cuarto pitido. El período de detección es de 5 segundos.
--

## 3. Encendido del PKE:

Pulse brevemente el botón rojo de activación/desactivación “” del subgrupo de conmutadores derecho (Imagen 6), los intermitentes parpadearán dos veces, el manillar se desbloqueará automáticamente y luego se oirá un zumbido indicando que el circuito está conectado.

 <b>ATENCIÓN</b>
---

Si no se ha desbloqueado el manillar, el vehículo no estará listo para su uso. En este caso, puede que el bloqueo del manillar se haya atascado; mueva ligeramente el manillar para liberarlo. Compruebe también la carga de la batería.
--

 **ATENCIÓN**

Si la batería se activa, pulse brevemente el botón rojo de activación/desactivación “” y si el vehículo no responde, es posible que la batería se haya desactivado. Si es así pulse brevemente el botón de activación de la batería (imagen 2) para activarla (sólo para baterías “Wake Up”). Después de pulsar el botón de activación, los intermitentes parpadearán durante 5 segundos. Si los intermitentes están encendidos significa que la batería está cargada. Si los intermitentes parpadean lentamente significa que la batería está a mitad de carga, y si los intermitentes parpadean muy lentamente, significa que la batería está a punto de agotarse.

Si la batería se activa, pulse brevemente el botón rojo de arranque, y si el vehículo no responde y el controlador emite un pitido, pulse el botón del emisor-pulsera para comprobar el estado de la pila (ver las instrucciones anteriores con detalle. Si la batería se activa, el controlador emite un pitido, compruebe si la batería tiene carga suficiente y también compruebe el fusible del PKE (situado como se indica en la imagen 3); cámbielo si fuese necesario por otro fusible con las mismas características (15A).

Si no se activa la batería después de pulsar el botón de activación, significa que la batería está descargada y debe cargarla.

**4. Después de arrancar el PKE:**

Cuando el motor de la motocicleta esté en marcha o en condiciones de uso, no estarán operativos el botón rojo de activación/desactivación, el botón de apertura del tapón del depósito de combustible (Imagen 6) ni el botón de apertura del asiento (Imagen 6). Cuando el vehículo está estacionado, el tapón del depósito y el de apertura del asiento solo pueden abrirse mientras el motor esté parado.

**5. Apagado del PKE:**

Después de detener la motocicleta y parar el motor, gire a tope el manillar a la izquierda, mantenga presionado el botón rojo de activación/desactivación “” del grupo de conmutadores derecho del manillar (durante dos o tres segundos), los intermitentes parpadearán dos veces, el manillar se bloqueará, se emitirá un zumbido de un segundo y el vehículo se desconectará.

 **ATENCIÓN**

Después de desconectar el vehículo, compruebe que el manillar está bloqueado. Si el manillar no está bloqueado, gire el manillar a la izquierda y la motocicleta lo bloqueará automáticamente.

Si el manillar no se gira completamente a la izquierda y se ha desactivado la motocicleta, no conduzca el vehículo en punto muerto bajando una pendiente ya que puede bloquearse el manillar al girarlo a la izquierda.

Cuando mueva la motocicleta hacia delante o cuesta abajo, asegúrese de que el sistema PKE se haya activado (el bloqueo del manillar está liberado en este momento).

Botón de prueba del controlador (Imagen 3)

La función es la misma que el botón rojo activación/desactivación “”. Con una pulsación corta o larga se puede usar para encender y apagar el vehículo. Su función es detectar si el PKE tiene un problema y eliminar el arranque anómalo causado por el botón rojo del manillar.

**6. Modo de arranque inductivo no eléctrico:**

Cuando la pila de la pulsera está casi descargada, podrá arrancar el vehículo por el modo inductivo de emergencia. La secuencia para usar el modo inductivo o de emergencia es la siguiente:

- a. Pulse y mantenga pulsado el botón rojo de arranque “START” (Figura 6) en el estado apagado y escuche un “bip”, o desconecte el fusible PKE (Figura 1-3). Vuelva a conectar el fusible PKE después de 10 segundos y escuche el tercer “bip”.
- b. Presione la llave inductiva (Figura 3) contra la zona inductiva (Figura 4) durante 5 segundos.

 **ATENCIÓN**

Presione primero la zona inductiva de la llave (Imagen 3) contra la zona de detección (Imagen 4) y luego preceda con el paso a.

Después del arranque ya no se detectará más la llave, preste atención al apagado cuando deje el vehículo.

## Sonidos del controlador PKE

El controlador del PKE indica al usuario una anomalía mediante pitidos cortos y largos. El significado de estos pitidos es el siguiente:

Botón START atascado	Un pitido largo y dos cortos	Se detecta que el botón se ha atascado después de la activación de la motocicleta y en los primeros 10 segundos se emite solo un aviso.
Botón de apertura del depósito atascado	Un pitido corto y cuatro largos	Se detecta que el botón se ha atascado después de la activación, la alarma se activará en menos de 10 segundos una sola vez. Después de activar la motocicleta y si continúa atascado se volverá a emitir la alarma una vez en los primeros 10 segundos.
Botón de aprendizaje atascado	Dos pitidos largos	Se detecta que el botón se ha atascado después de la activación de la motocicleta y en los primeros 10 segundos se emite solo un aviso.
Botón de apertura del asiento atascado	Dos pitidos largos y uno corto	Se detecta que el botón se ha atascado después de la activación, la alarma se activará en menos de 10 segundos una sola vez. Después de activar la motocicleta y si continúa atascado se volverá a emitir la alarma una vez en los primeros 10 segundos.
Anomalía en la recepción de alta frecuencia	Dos pitidos largos y tres cortos	Cuando se activa la motocicleta se detecta la recepción de una señal anómala en alta frecuencia en el controlador PKE, se emitirá esta alarma una sola vez.
Pila casi descargada en la pulsera inductiva	Tres pitidos largos	Después de activar la motocicleta se detecta que la pila de la pulsera está casi desgastada y la alarma sólo se emitirá una vez.
Anomalía en la apertura del bloqueo de la dirección	Cinco pitidos cortos	Se detecta una señal de que la dirección no está desbloqueada cada vez que se intenta activar la motocicleta, emitiéndose la alarma una vez en cada intento.
Anomalía en el bloqueo de la dirección	Cinco pitidos cortos	Se detecta una señal de que la dirección no está desbloqueada cada vez que se intenta desconectar la motocicleta, emitiéndose una alarma por cada intento.



Anomalía en la antena emisora de baja frecuencia	Tres pitidos largos y uno corto	Se detecta una señal de anomalía en la antena emisora de baja frecuencia cuando se activa el vehículo, emitiéndose una alarma una sola vez.
Pulsera inductiva fuera del área de detección	Ocho pitidos cortos	La pulsera no se detecta después de activar el vehículo normalmente, emitiéndose la alarma una sola vez.

## Panel de instrumentos TFT

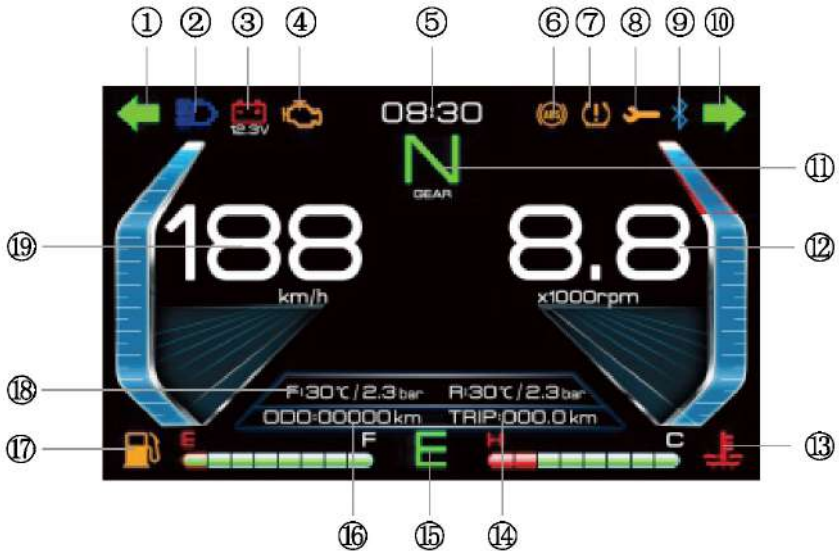

(1) Testigo del intermitente izquierdo, (2) Testigo de luz larga, (3) Testigo de baja tensión en la batería, (4) Testigo de fallo en el sistema de inyección, (5) Reloj horario, (6) Testigo del sistema antibloqueo de frenos ABS, (7) Testigo de presión de los neumáticos, (8) Testigo de mantenimiento, (9) Testigo de Bluetooth, (10) Testigo del intermitente derecho, (11) Indicador de marcha engranada, (12) Cuentavueltas, (13) Nivel de temperatura del refrigerante, (14) Cuentakilómetros parcial (TRIP), (15) Modo de conducción (Economic/Sport), (16) Cuentakilómetros total (ODO), (17) Nivel de combustible, (18) Información de conducción, (19) Velocímetro

 **ADVERTENCIA**

Al lavar el vehículo no apunte el chorro de agua a alta presión directamente al panel de instrumentos.

No use gasolina, queroseno, alcohol, líquido de frenos o disolventes orgánicos con un paño para limpiar el panel de instrumentos, de lo contrario, pueden producirse grietas o decoloración en el panel debido a la exposición con disolventes orgánicos.

Haga una pulsación breve en el botón “” y el panel de instrumentos se iluminará comenzando el proceso de autotest.

**1. Testigo del intermitente izquierdo**

Cuando el conmutador de intermitentes se mueve a la izquierda, el testigo del intermitente izquierdo parpadeará.

**2. Testigo de luz larga**

Cuando cambie la luz del faro de corta a larga, se iluminará este testigo de color azul.

**3. Testigo baja tensión de la batería**

Cuando el motor está parado, el testigo parpadeará si la tensión medida es inferior a 11,9 V. Si la tensión es superior a 12,1 V, el testigo se apagará automáticamente.

Cuando el motor está en marcha y la tensión de la batería es inferior a 11,9 V, el testigo parpadeará, apagándose automáticamente cuando la tensión supere los 12,1 V.

Cuando el testigo de baja tensión de la batería parpadea, significa que la tensión producida por el vehículo es inferior al valor estándar. Si el testigo se ilumina durante un tiempo prolongado significa que hay una anomalía. Contacte con su Vendedor Autorizado Zontes para su comprobación. Después de la comprobación, si la batería está descargada, cárguela y compruebe que vuelve a la normalidad. Si la batería está dañada, se debe cambiar la batería por una nueva.

 **ADVERTENCIA**

Si la tensión es superior a 16 V, debe parar inmediatamente el vehículo y contactar inmediatamente con su Vendedor Autorizado Zontes para su comprobación.

**4. Testigo de fallo en el sistema de inyección**

Cuando el vehículo está activado para arrancar, es normal que el testigo amarillo de fallo en el sistema de inyección esté

encendido. Cuando lo arranque, el testigo debería apagarse. Si el testigo de fallo en el sistema de inyección permanece encendido con el motor en marcha o no se consigue poner en marcha, indica que hay un problema en el sistema de inyección de combustible.

 **ADVERTENCIA**

Cuando el testigo de fallo en el sistema de inyección de combustible muestre un error, puede averiar el sistema de inyección de combustible si sigue conduciendo la motocicleta. Póngase en contacto con su Vendedor Autorizado Zontes para verificar el sistema de inyección de combustible.

**5. Reloj Horario**

Muestra la hora y minutos en formato 12 horas.

 **ATENCIÓN**

Si se retira la batería o la batería se agota, el reloj mostrará "00:00".

**6. Testigo sistema antibloqueo de frenos ABS**

Indica la situación de funcionamiento del ABS.

**7. Testigo de presión de los neumáticos**

Este testigo parpadeará cuando la presión o temperatura de algún neumático no es la normal. Pare y compruebe el estado de los neumáticos.

**8. Testigo de mantenimiento**

Se ilumina cuando el sistema de inyección detecta que el vehículo debe ser llevado a realizar el mantenimiento, bien cuando se recorren los 1.000 primeros kilómetros o cada 3.000 km. El testigo se apagará con una pulsación larga del botón SET. 200 km antes de que avise del mantenimiento, el testigo parpadeará durante 5 segundos cuando se active el vehículo para avisar de la proximidad del mantenimiento.

 **ATENCIÓN**

Cuando se ilumina este testigo, significa que la motocicleta ha recorrido una cierta distancia y, por lo tanto, es necesario cambiar el aceite motor para mantener el motor. De lo contrario, si rueda la motocicleta sin realizar el mantenimiento, y el motor y el sistema de transmisión podrían dañarse.

## **9. Testigo Bluetooth**

Este testigo se iluminará cuando un teléfono móvil esté conectado al Bluetooth y se apagará cuando se desconecte.

## **10. Testigo del intermitente derecho**

Cuando el conmutador de intermitentes se mueve a la derecha, el testigo del intermitente derecho parpadeará.

## **11. Indicador de marga engranada**

La pantalla del panel de instrumentos mostrará la velocidad engranada o punto muerto en la forma 1, N, 2, 3, 4, 5 y 6.

## **12. Cuentavueeltas**

Muestra gráficamente el régimen del motor indicando las revoluciones por minuto en el cigüeñal.

## **13. Nivel de temperatura del refrigerante**

Tras activarse el sistema de inyección se mostrará el nivel de temperatura del refrigerante. Si solo se ilumina el primer segmento significa que la temperatura del refrigerante es inferior o igual a 60°C, cuando se iluminan los dos primeros segmentos la temperatura sube a 67-70°C, tres 71-80°C, cuatro 81-90°C, cinco 91-100°C, seis 101-110°C, siete 111-120°C y los ocho iluminados la temperatura es superior a 121°C. Cuando la temperatura del refrigerante alcance los 110° C empezará a parpadear. Esto significa que el refrigerante está demasiado caliente o que el nivel del vaso de expansión está muy bajo.

## **14. Cuentakilómetros parcial (TRIP)**

En el modo TRIP se contabilizan los kilómetros recorridos desde que se reinicia a voluntad del usuario. Haga una pulsación larga en el botón MOD para reiniciar el cuentakilómetros parcial. La lectura máxima que puede registrar es 999.9.

## **15. Modo E/S**

Indica el modo de conducción elegido: "E" (Economic) para ahorrar combustible y "S" (Sport) para conducción deportiva.

## **16. Cuentakilómetros total (ODO)**

El cuentakilómetros total ODO registra el kilometraje total recorrido desde el comienzo hasta ahora, no se puede reiniciar; la lectura máxima registrada es de 999999.

## **17. Nivel de gasolina**

El nivel de combustible muestra el contenido de gasolina que queda en el depósito de combustible. Hay ocho segmentos que representan el nivel, el octavo 8 significa nivel completamente lleno. Conforme se va consumiendo el consumo de gasolina

van apagándose los segmentos. Cuando el último segmento parpadea, debe llenar el depósito de gasolina lo antes posible.

 **ATENCIÓN**

Cuando la motocicleta está apoyada en su caballete lateral, el nivel de gasolina no indica correctamente el contenido real del depósito. Ponga la moto en vertical y active la motocicleta con el botón rojo sin necesidad de arrancar el motor. Así el nivel de gasolina le indicará un contenido real de la gasolina que queda en el depósito.

### **18. Información de conducción**

En esta zona, el panel de instrumentos muestra el consumo, velocidad media, distancia recorrida, consumo medio cuando el vehículo está parado y consumo instantáneo cuando inicia la marcha. Puede cambiar entre las diferentes informaciones pulsando el botón MOD.

### **19. Velocímetro**

El velocímetro muestra la velocidad de crucero en km/h (o millas).

## Ajustes del panel de instrumentos



Figura 1



Figura 2

El Menú Principal se muestra en la Figura 1

Funcionamiento del menú: Haga una pulsación breve en el botón SET del interfaz principal para entrar en el menú principal. Haga una pulsación larga en el botón SET en cualquier momento para volver al interfaz principal, o la pantalla puede volver automáticamente al menú principal si no hay ningún manejo en 8 segundos. Haga una pulsación breve en el botón MOD y el cursor se moverá hacia abajo. Haga una pulsación breve en el botón SET para entrar en el menú secundario o para elegir opciones.

### 1. Estilo del Interfaz

Si elige el ① Estilo de Interfaz podrá optar entre cuatro visualizaciones diferentes: Racing (Carreras), Leisure (Ocio), Street (Ciudad) y Simplicity (Sencillo).

Haga una pulsación breve en el botón MOD para mover el cursor y seleccionar la opción, haga una breve pulsación en el botón SET para confirmar la opción, luego volverá automáticamente al nivel anterior.

### 2. Ajuste del reloj horario

Las horas y minutos se presentan en dígitos individuales. Cuando entre en el ② ajuste del reloj, el reloj comenzará a parpadear. Haga una breve pulsación en el botón MOD para aumentar la hora (en bucle 0-12); haga una breve pulsación en el botón SET para confirmar el ajuste del reloj y los minutos comenzarán a parpadear, haga una breve pulsación en el botón MOD para aumentar los minutos (en bucle 0-60); luego haga una breve pulsación en el botón SET para completar el ajuste de la hora.



Figura 3



Figura 4

### 3. Ajuste del brillo de la retroiluminación

La Figura 2 muestra el ③ Ajuste del brillo de la retroiluminación

Haga una breve pulsación en el botón MOD para variar cíclicamente el brillo de la retroiluminación de la pantalla (auto, 1, 2, 3, 4 y 5) y luego haga una breve pulsación en el botón SET para confirmar la selección.

Auto: Cuando el faro está iluminado, la retroiluminación es la más oscura para no deslumbrar al piloto. Cuando el faro está apagado, la retroiluminación es la más brillante; las dos intensidades se pueden conmutar automáticamente.

### 4. Ajuste de las unidades de medida

Haga una breve pulsación en el botón SET para cambiar alternativamente las ④ unidades mostradas, pudiéndose cambiar las unidades de la velocidad entre mph y km/h. Del mismo modo, las unidades de distancia cambian de millas a km.

### 5. Ajuste del idioma

Haga una breve pulsación en el botón SET para ⑤ cambiar de idioma entre Chino simplificado e Inglés.

### 6. Conexión Bluetooth

Haga una breve pulsación en el botón SET para activar o desactivar la ⑥ conexión Bluetooth.

### 7. Información de anomalías

La Figura 3 muestra la ⑦ Información de anomalías. Muestra el código de fallo actual, códigos de fallos históricos y número de la versión de software.

### 8. Función de monitorización de la presión de los neumáticos

La temperatura y presión de los neumáticos se pueden visualizar en el interfaz principal haciendo una pulsación breve en el botón MOD para cambiar entre la información de conducción y el menú principal del ajuste de la presión de los neumáticos (Figura 4).

Hay tres unidades de presión, PSI, KPa y Bar. Haga una pulsación breve en el botón SET para cambiar y pulse brevemente el botón MOD para confirmar la selección y pasar al siguiente campo.



## **Función presión de los neumáticos**

### **1. Alarma de la presión y temperatura de los neumáticos**

Cuando el cuadro de instrumentos recibe información del sensor de que se ha superado el valor límite, el interfaz del cuadro de instrumentos muestra el texto de la alarma de temperatura y presión del neumático correspondiente y parpadea el testigo de presión de los neumáticos.

### **2. Batería baja**

Cuando el sensor de presión de los neumáticos detecta que la tensión de su batería es inferior a 2,6 V, la pantalla del cuadro de instrumentos advierte que la batería está baja; la alarma no desaparecerá hasta que no se cambie la batería del sensor.

### **3. Fuga de aire**

Cuando el sensor detecta una rápida descompresión del neumático, indicará una alarma de fuga de aire y el testigo de la presión del neumático parpadeará.

### **4. Sensor desvinculado**

Cuando la instrumentación no detecta la señal del sensor que tiene vinculado aparecerá en la pantalla "Not Learned" (sensor desvinculado) y el testigo de la presión del neumático parpadeará.

### **5. Sensor perdido**

Cuando no se recibe la señal del sensor, la pantalla indicará que se ha perdido el sensor y el testigo de la presión del neumático parpadeará. La alarma desaparecerá cuando la instrumentación reciba datos válidos.

### **6. Fallo del sensor**

Cuando se recibe una información anómala del sensor, la pantalla indica un fallo del sistema y el testigo de la presión del neumático parpadeará. En este caso se debe cambiar el sensor, de lo contrario no se puede mostrar normalmente la información de la presión.

### **7. Fallo del sistema**

Cuando falla el chip que recibe la señal en la instrumentación, la pantalla muestra un fallo del sistema y el testigo de la presión del neumático parpadeará. En este caso se debe cambiar el cuadro de instrumentos, de lo contrario no se puede mostrar normalmente la información de la presión.

## 8. Proceso de vinculación

Ruede la motocicleta a más de 30 km/h, luego párela y realice el siguiente proceso en menos de 15 minutos (siga las instrucciones que se indican en la pantalla TFT):

- 8.1. Configure primero la instrumentación en modo aprendizaje: active el vehículo → entre en el menú → interfaz de ajuste de la presión del neumático → utilice el botón del cuadro de instrumentos para configurar la rueda delantera (front) o trasera (rear) en aprendizaje "learning..." y espere a que el sensor de presión del neumático aprenda la información.
- 8.2. Continúe inflando o desinflando el correspondiente neumático (delantero o trasero) hasta que se muestre el mensaje "Success" (éxito).
- 8.3. Cuando la instrumentación reciba la señal de vinculación del sensor de presión después de que se muestre el mensaje "Success". En este momento, la instrumentación puede recibir la información de temperatura y presión del sensor.  
Si no se consigue el aprendizaje, necesita repetir las operaciones anteriores y aumentar el tiempo de inflado/desinflado.

## Instrucciones de la operación de interconexión con el móvil

1. En la pantalla principal, pulse SET para entrar en el menú secundario, selecciones “Easy Connected” para entrar en la pantalla Wireless y escanee el código QR de la esquina superior derecha de la pantalla para descargar “Carbit Ride”.

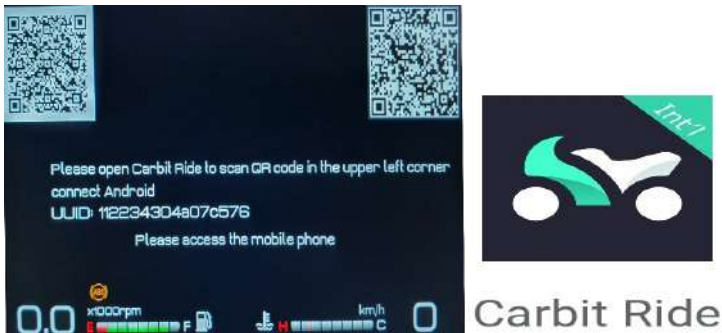

2. Una vez instalada la aplicación se puede abrir para escanear el código QR y poder enlazar el dispositivo. (Dependiendo si es IOS o Android) Con el botón SET y MOD seleccione su Sistema Operativo.



- Una vez seleccionado el Sistema Operativo tendremos que abrir el escáner dentro de la APP para leer el código QR (Esquina superior derecha).



- El dispositivo escaneará el código QR y entonces aparecerá la opción de conectar, se realizará un proceso automático en el que solo hay que dar permiso a la APP para conectar.

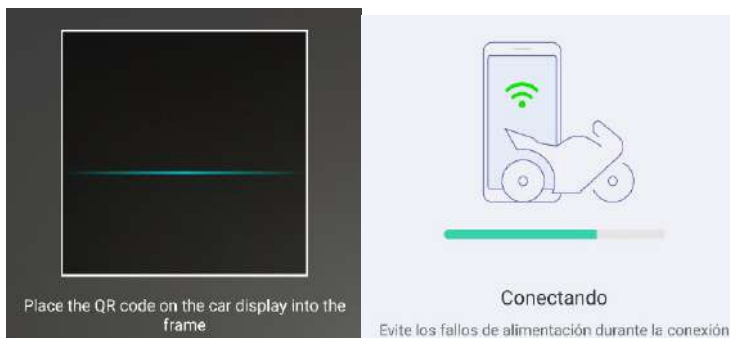

5. Una vez realizada la conexión proceda a compartir pantalla (Proyección del espejo) para poder mostrar en el cuadro de instrumentos lo que aparezca en el teléfono móvil (Google Maps o similar)

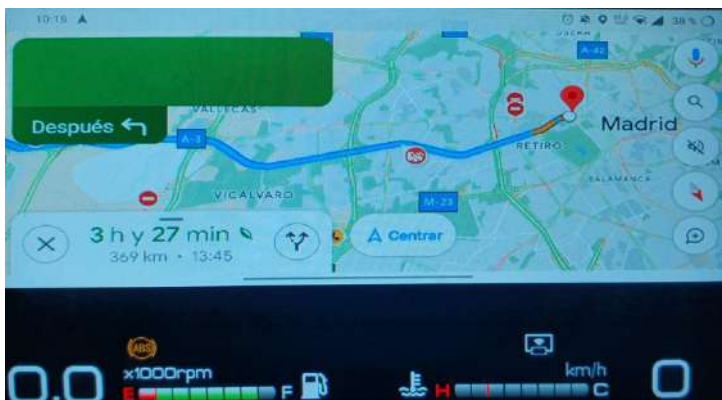
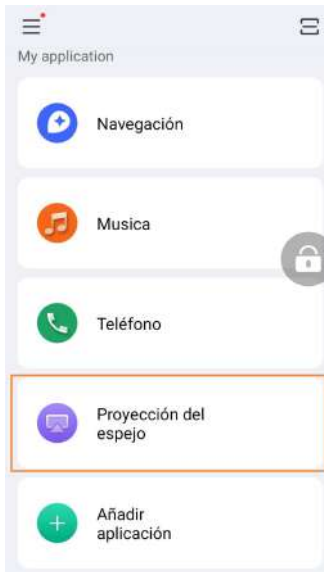

## Mandos del manillar





### 1. Maneta de embrague

Accione esta maneta cuando arranque el motor o cuando quiera desconectar el embrague de la transmisión.

### 2. Gatillo de ráfagas

En marcha, accione este gatillo para advertir a los conductores que vienen de frente.

### 3. Conmutador de cambio de luces

Funcionamiento de las luces largas: Cuando el conmutador se cambia a la posición “”, se ilumina en el faro el haz de luces cortas o de cruce. Cuando se cambia el conmutador de luces a la posición “” se ilumina en el faro el haz de luces largas o de carretera.

### 4. Interruptor de intermitentes de emergencia

Presione este interruptor y los cuatro intermitentes parpadearán simultáneamente advirtiendo a los vehículos cercanos que hay una situación peligrosa.

### 5. Botón del claxon

Pulsando este botón, sonará el claxon.

### 6. Conmutador de intermitentes

Cuando mueva el conmutador a la izquierda, los dos intermitentes del lado izquierdo de la motocicleta parpadearán. Cuando mueva el conmutador a la derecha, los dos intermitentes del lado derecho de la motocicleta parpadearán.

 **ADVERTENCIA**

Siempre que desee cambiar de carril o girar, se debe indicar con los intermitentes. Cuando haya acabado la maniobra de cambio de carril o giro, los intermitentes deben apagarse presionando en el centro del conmutador.

**7. Botón SET**

Sirve para entrar en el menú principal y para confirmar la opción seleccionada.

**8. Botón MOD**

Sirve para seleccionar la siguiente opción (mueve el cursor a la siguiente opción).

**9. Botón de apertura del depósito**

En el caso de que el tapón del depósito de gasolina esté cerrado, pulse el botón “

**10. Botón ECO/SPORT**

Antes de arrancar el motor, pulse el botón ECO. La letra “E” del panel de instrumentos se iluminará. Si se vuelve a pulsar el botón ECO sobresaldrá ligeramente, iluminándose en el panel de instrumentos la letra “S”. “E” representa el modo económico, y “S” representa el modo deportivo o sport.

 **ATENCIÓN**

En cualquier momento puede cambiar entre los modos E y S.

**11. Interruptor cortacorrientes**

Este interruptor está incluido en el conjunto de conmutadores del grupo de conmutadores derecho y tiene una superficie en forma de ola. Sitúe el interruptor en la posición “

Si coloca el interruptor en la posición “

**12. Maneta del freno delantero**

Para frenar la rueda delantera, se debe accionar la maneta del freno delantero. Debido a que se emplea un sistema hidráulico para los frenos, no necesita aplicar demasiada fuerza para accionar la maneta. Cuando accione la maneta del freno delantero, la luz de freno se encenderá automáticamente.

### 13. Acelerador

El puño del acelerador se usa para controlar la velocidad del motor. Girándolo hacia el piloto se acelera; y alejándolo del piloto se desacelera.

### 14. Arranque eléctrico

Pulse este botón para arrancar el motor, el cambio debe estar en punto muerto, con el interruptor cortacorrientes en la posición “”, y con la maneta del embrague accionada por seguridad.

#### ADVERTENCIA

Cuando arranque el motor, no pulse más de cinco segundos seguidos el botón de arranque. Esto se debe a que si abusa del arranque puede provocar un calentamiento anormal en el circuito. Si aún no puede arrancarlo en ese tiempo, debe detenerse y verificar el sistema de suministro de combustible y volver a intentarlo. (Consulte el apartado “Resolución de problemas”).

### 15. Interruptor de luces

Posición “”: se iluminarán a la vez la luz del faro delantero, posición delantera, posición trasera (piloto trasero) y la iluminación de la placa de la matrícula.

Posición: “” sólo se iluminarán a la vez la luz de posición delantera, posición trasera y la iluminación de la placa de la matrícula.

### 16. Botón rojo de activación

Cuando la moto esté en modo hibernación, pulse el botón “START” para despertar el sistema. Tras detectar la señal de respuesta de la llave PKE y que el manillar está desbloqueado, el vehículo se pondrá en marcha. Con una pulsación larga del botón “START”, el sistema volverá de nuevo al estado de hibernación, y el vehículo se desconectará.

### 17. Botón de apertura del asiento

Si el asiento está cerrado, puede abrir el asiento pulsando este botón.

#### ATENCIÓN

Si el asiento no está montado en su posición, el asiento se deslizará y el conductor perderá el control de la motocicleta. Asegúrese de montar el asiento con el cierre de seguridad.



## Instalación de las estribas del piloto

### ⚠ ATENCIÓN

De fábrica las estribas delanteras están montadas en la posición más adelantada. El usuario podrá ajustar las estribas a una posición más adecuada según sus necesidades.

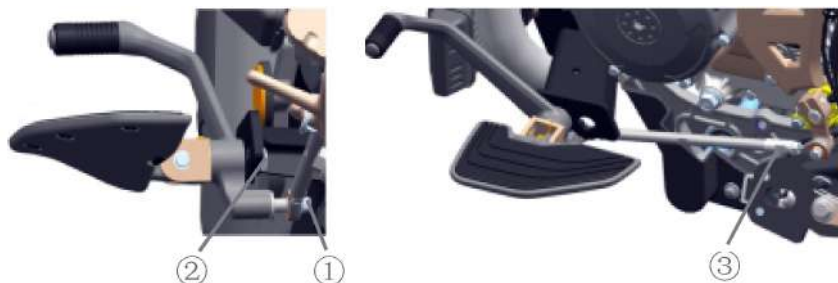

### Ajuste de la estribera izquierda:

Herramientas necesarias:

Llaves fijas de 8, 10 y 14 mm. Llave Torx de 14 mm

1. Use una llave para aflojar el tornillo M6x30 (1)
2. Retire el guardapolvo del cojinete (3) para acceder al tornillo de ajuste con el fin de acortar la varilla del reenvío.
3. Retire los tornillos de fijación del soporte M10x25 (2), monte la estribera en el agujero trasero y reapriete los tornillos M10x25, así como el de ajuste del reenvío y el M6x30.

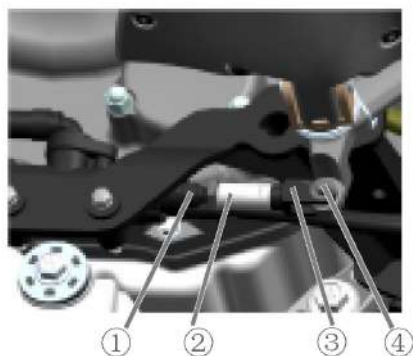

## **Ajuste de la estribera derecha:**

Herramientas necesarias:

Llaves fijas de 10 y 14 mm. Llave Torx de 14 mm

1. Retire el circlip y el pasador (4), y use las llaves fijas de 10 y 14 mm para aflojar la varilla de extensión (2) y la unión en forma de "U" (3).
2. Conecte la unión en forma de "U" directamente a la bomba del freno trasero (1).
3. Retire los tornillos de fijación del soporte M10x25 (5), monte la estribera en el agujero trasero, reapriete los tornillos M10x25 así como los demás tornillos.

## Depósito de gasolina



El depósito de gasolina se encuentra delante del asiento. Para repostar gasolina deberá abrir la tapa de acceso al tapón. Asegúrese de que el motor esté parado, y pulse el botón de apertura de la tapa del depósito de gasolina, la tapa se abrirá automáticamente, gire el tapón del depósito de gasolina en sentido antihorario. Para cerrar el depósito, siga el orden opuesto al descrito.

### PELIGRO

No llene demasiado de gasolina, para evitar su desbordamiento por el calentamiento del motor. El nivel de gasolina no debe superar la parte inferior de la boca de llenado del depósito, o el combustible se desbordará por expansión del calor y, dañará las piezas de la motocicleta.

Pare el motor al repostar, asegúrese de que el interruptor cortacorrientes esté apagado. No lo acerque a llamas ni chispas.

No introduzca la manguera de llenado de gasolina más allá del estrechamiento de la boca de llenado, para no dañar el sensor de combustible.

Cuando reposte gasolina, debe tomar algunas medidas de prevención, de lo contrario puede provocar fuegos o el vapor de combustible se le introducirá en los ojos. Reposte gasolina al aire libre. Asegúrese de que el motor esté parado para evitar derrames de gasolina. No fume, asegúrese de que no haya cerca fuentes de calor o fuego. Evite el vapor de la gasolina en los ojos. Cuando reposte, mantenga alejados a los niños y las mascotas.

### PELIGRO

No use agua a alta presión para lavar la zona de la tapa del depósito de gasolina. Evite que entre el agua en el depósito de gasolina.

## Palanca de cambio



La motocicleta cuenta con un cambio de seis velocidades, su funcionamiento es el siguiente. Seleccione la velocidad deseada moviendo hacia arriba o abajo la palanca de cambios (1); la palanca de cambios se recuperará a su posición original, para un cambio posterior. Subiendo una pendiente, reduzca una velocidad o aumente las revoluciones del motor; en llano, aumente una velocidad y reduzca el régimen del motor. Con ello, se evitará dañar los componentes del sistema de transmisión y el desgaste innecesario de los neumáticos.

### ATENCIÓN

Cuando el cambio esté en punto muerto se iluminará el testigo del punto muerto. Suelte lentamente la maneta del embrague, para confirmar si realmente está en punto muerto.

## Pedal de freno trasero



Presione el pedal del freno trasero, la rueda trasera frenará y se iluminará la luz de freno a la vez.

## Precarga de muelle del amortiguador



El muelle del amortiguador trasero se ajusta según las necesidades de conducción, la carga y el estado de la carretera. Para ello solo necesita detener la motocicleta con el caballete lateral. Ajuste la precarga del muelle a la posición deseada. La rigidez disminuirá cuando lo ajustemos hacia abajo y aumentará cuando lo ajustemos hacia arriba.

## Asiento

Pulse el botón de apertura del asiento y se podrá retirar el asiento. Cuando coloque el asiento, inserte el asiento por su parte delantera, y presione el asiento hacia abajo. Cuando escuche un 'click', significa que el asiento está cerrado.

## Caballete lateral



Cuando use el caballete lateral, al desplegarlo se cortará el encendido del motor a no ser que mantenga accionada la maneta del embrague con el cambio en punto muerto.

## Consejos para la gasolina, aceite motor y refrigerante

### **Gasolina:** Debe usar gasolina **E5 sin plomo RON/ROZ min.92.**

Sugerimos que use gasolina sin plomo de 95 o más octanos. La gasolina sin plomo aumenta la vida útil del pistón, bujía y silenciador.

**Aceite motor:** Use aceite motor de cuatro tiempos de calidad SM o superior para prolongar la vida útil del motor. Elija el nivel API SN o un nivel superior de aceite para motor de cuatro tiempos de motocicletas. Está a la venta en todas las tiendas y talleres de motocicletas. La viscosidad recomendada es SAE 10W-40 ó 10W-50.

#### ADVERTENCIA

La gasolina con plomo y los combustibles y aceite motor de baja calidad pueden dañar los componentes del motor y acortar la vida útil del catalizador, bujías y silenciador. Los aceites sucios pueden bloquear los conductos del aceite, lo que da como resultado un funcionamiento anómalo del motor, no use ese tipo de aceites.

#### ADVERTENCIA

Trate adecuadamente el aceite motor usado, no contamine el medioambiente. Sugerimos que entregue en un punto limpio el aceite desechado dentro un recipiente sellado. No lo tire al cubo de basura o directamente al suelo.

**Refrigerante:** El refrigerante utilizado es el adecuado para radiadores de aluminio. El refrigerante es una mezcla de anticongelante y agua destilada. Se debe elegir el refrigerante adecuado si la temperatura exterior es más alta que el punto de congelación del líquido empleado en el sistema de refrigeración. Cuando agregue refrigerante, use etilén glicol como base.

#### PELIGRO

Es malo para la salud tragar o absorber refrigerante. Por lo tanto, cuando lo use, ni lo trague ni lo beba. Después de cada trabajo, limpie sus manos, cara o cualquier parte de la piel que haya estado en contacto con el refrigerante. Si se lo traga por error, vaya al hospital de inmediato. Si lo absorbe por error, respire más aire fresco. Si el refrigerante entra en contacto con sus ojos por error, lave sus ojos con agua abundante. Además, mantenga el refrigerante lejos de los niños y mascotas.

**⚠ ADVERTENCIA**

El refrigerante que salpique posiblemente dañe la superficie de la motocicleta. Tenga cuidado cuando vuelva a llenar el líquido de refrigeración. Si se derrama, límpielo de inmediato.

**Agua destilada para el refrigerante:** Si necesita añadir agua, use agua destilada. Si usa otros tipos de agua, probablemente dañará el sistema de refrigeración.

**Anti-Congelante:** El refrigerante y el anticongelante pueden evitar el agarrotamiento y lubrican la bomba de agua. Por lo tanto, si la temperatura exterior es más alta que el punto de congelación del refrigerante, se puede usar.

**⚠ ATENCIÓN**

Por favor, consulte las instrucciones del producto refrigerante cuando lo use.

Cuando añada anticongelante, asegúrese que el motor está frío. No abra el tapón con el motor caliente ya que podría ser peligroso.

Después de llenar el vaso de expansión de anticongelante, no cierre el tapón y arranque el motor a ralentí durante un tiempo. Mientras, se descarga el aire del manguito de entrada. Después de descargarse el aire, añada más anticongelante. Una vez que no haya aire puede cerrar el tapón del vaso de expansión.

Compruebe que el nivel está entre las marcas “L” y “H”.

**Volumen de refrigerante (volumen total): 1.580 ml.**

**⚠ ATENCIÓN**

Elija el refrigerante adecuado de acuerdo con la temperatura mínima de la zona de conducción.



Tapón del vaso de expansión

## Rodaje

Un rodaje correcto puede prolongar la vida útil de la motocicleta, y también puede ofrecer el mejor rendimiento de la motocicleta nueva. A continuación, se muestra una tabla con los regímenes máximos del motor para hacer un rodaje correcto.

Primeros 500 kilómetros	Menos de 5.500 rpm
Hasta 1.500 kilómetros	Menos de 8.250 rpm
Más de 1.500 kilómetros	Menos de 10.000 rpm

### Velocidad y régimen máximo del motor

Se debe cambiar de velocidad a menudo en el período de rodaje. Durante el rodaje es recomendable la apertura progresiva del acelerador.

Para proteger los componentes del motor, el régimen límite es de 10.000 rpm. Cuando el motor alcance este límite, la velocidad fluctuará entorno a un límite de velocidad. Esto es normal.

### Rodaje de neumáticos

Al igual que el rodaje del motor, la adaptación de los neumáticos nuevos debe ser adecuada para garantizar el mejor rendimiento. El rodaje de unos neumáticos nuevos es de 150 km, debemos aumentar gradualmente el ángulo de inclinación para desgastar la capa superficial de los neumáticos y lograr su mejor rendimiento. En esos 150 km de uso con neumáticos nuevos, debemos evitar aceleraciones y giros bruscos y frenadas de emergencia

#### PELIGRO

Si un neumático no está bien adaptado puede causar derrapes o pérdida de control. Después de un cambio de neumáticos, tenga cuidado en la conducción. Según lo explicado en este apartado, durante los primeros 150 km de rodaje de un neumático nuevo, se debe evitar aceleraciones y giros bruscos y frenadas de emergencia.



## **Evite el funcionamiento a una velocidad baja y constante**

Si rueda a un régimen fijo (con carga ligera) y marchas cortas, hará que las piezas se desgasten rápidamente y se adapten mal entre ellas. Siempre que no supere la apertura recomendada del acelerador (es decir, no más de 3/4 del recorrido máximo del acelerador), puede rodar el motor acelerando a diferentes regímenes. Sin embargo, durante los primeros 500 km, no debe superar más de las tres cuartas partes de la apertura del acelerador.

### **Deje que el aceite motor circule**

No importa que el motor se encuentre caliente o frío, antes de comenzar, debe dejar que el motor tenga un tiempo de funcionamiento en vacío para que el aceite fluya por todo el circuito de engrase.

### **Primera revisión**

La revisión de mantenimiento de los primeros 1.000 kilómetros es muy importante. Durante este período, todas las partes del motor deben tener un buen rodaje. En esta primera revisión de mantenimiento se deben poner todas las piezas a reajustar, apretar todas las uniones, cambiar las piezas contaminadas por el polvo abrasivo, así como el aceite motor. Haga una primera profunda revisión a los 1.000 kilómetros, le garantizará a su motocicleta el mejor rendimiento y prolongará su vida útil.

 <b>ADVERTENCIA</b>
Siga las recomendaciones citadas en el apartado comprobaciones y mantenimiento para los primeros 1.000 kilómetros. Lea detenidamente los contenidos de peligro y advertencia de este apartado.

## Comprobaciones previas

Si su vehículo no ha sido comprobado antes de su utilización, y no recibe un mantenimiento adecuado, aumentará el riesgo de accidentes y el riesgo de daños mecánicos. Revise siempre la motocicleta antes del uso diario, asegúrese de que se encuentre segura para funcionar. Consulte en este manual de instrucciones, los capítulos de comprobaciones y mantenimiento.

Si la motocicleta usa neumáticos inadecuados, si no funciona correctamente, o si la presión de los neumáticos no es correcta, perderá el control de la motocicleta. Emplee neumáticos con las dimensiones y características recomendados en este manual. Siempre de acuerdo con los requisitos de la sección de comprobaciones y mantenimiento para mantener la presión adecuada de los neumáticos.

Mantenga la presión recomendada de los neumáticos.

<b>Elementos a comprobar</b>	<b>Puntos clave de la comprobación</b>
Sistema de dirección	Haga girar la dirección. No se atasca en su recorrido. No hay holguras
Acelerador	Juego de acelerador correcto, funcionamiento suave, el acelerador vuelve solo a su origen
Embrague	Juego libre correcto y funcionamiento suave
Frenos	Funcionamiento normal en la maneta y pedal, líquido de frenos por encima del nivel mínimo, no se sienten los mandos esponjosos, no hay fugas de líquido de frenos, pastillas de freno sin llegar al límite de desgaste
Amortiguadores	Funcionamiento y recuperación suave
Gasolina	Suficiente nivel de gasolina para cubrir la distancia prevista
Cadena de transmisión	Sin desgaste, cadena limpia y engrasada, tensión correcta
Neumáticos	Presión correcta, profundidad de huella correcta, sin desgastes
Aceite motor	Nivel de aceite motor correcto
Sistema de refrigeración	No hay fugas de refrigerante

Alumbrado	Funcionan en todos los puntos de luz de la motocicleta
Intermitentes	Funcionan correctamente
Claxon	Funciona correctamente
Pulsadores de luz de freno	Funcionan correctamente
Interruptor cortacorrientes	Funciona correctamente
Interruptor corte de encendido del caballete lateral	Funciona correctamente

No ignore la importancia de estas pruebas. Realice todas las comprobaciones antes de ponerse en marcha y repare lo que fuera necesario.

 PELIGRO

Cuando realice la comprobación, lo más peligroso es comprobar el estado de funcionamiento del motor. Tenga cuidado si introduce su mano o ropa en partes móviles de la motocicleta, le causará un grave daño. Además de comprobar el interruptor cortacorrientes del encendido del motor para hacer funcionar el motor, pare el motor cuando realice otras comprobaciones.

## Consejos de conducción

### PELIGRO

Si va a conducir la motocicleta por primera vez, le sugerimos que practique en un recinto cerrado al tráfico, hasta que se familiarice con el control de la motocicleta.

Conducir con una sola mano es muy peligroso, se debe conducir con ambas manos firmemente agarradas al manillar y con ambos pies en las estriberas.

Al girar, aminore hasta una velocidad segura.

Si la superficie de la carretera es húmeda y lisa, la fricción de los neumáticos será mínima, y la capacidad de frenado también, por lo que debe reducir la velocidad y prestar la máxima atención.

El viento lateral suele ser frecuente en túneles, valles o detrás de vehículos grandes cuando se les adelanta. Debe estar atento y reducir la velocidad.

Cumpla las reglas de tráfico y los límites de velocidad

## Arranque del motor

Cuando active el sistema sin llave, todos los sistemas de la motocicleta se conectarán automáticamente. Compruebe si el interruptor cortacorrientes del motor está en la posición “”. En el momento en el que su motocicleta esté en punto muerto, el testigo de punto muerto se iluminará en el panel de instrumentos.

### ADVERTENCIA

Esta motocicleta está equipada con un corte del circuito de encendido y un botón de arranque. Solo bajo las siguientes condiciones arrancará el motor:

1. El cambio está en punto muerto, acciona la maneta del embrague, o
2. El cambio no está en punto muerto, el caballete lateral está recogido y acciona la maneta del embrague.

Cuando el sensor de inclinación ha detectado un vuelco, cortará el suministro eléctrico y el de gasolina y no permitirá que funcione el motor, iluminándose el testigo de fallo en la inyección. Una vez que la motocicleta esté lista para arrancar de nuevo, tendrá que desactivarla con el botón rojo de activación/desactivación, y después de esperar 1 minuto, volver a activarla y poner en marcha el motor.

**Cuando el motor esté frío:**

1. Recoja el caballete lateral.
2. Deje cerrado el puño de acelerador (posición de ralentí).
3. Ponga en marcha el motor con el botón de arranque.

**Cuando el motor esté frío y sea difícil de arrancar:**

1. Recoja el caballete lateral.
2. Abra el acelerador 1/8 de su recorrido y, al mismo tiempo, pulsar el botón de arranque con el símbolo “”.
3. Después de arrancar el motor, mantenga el motor girando para su precalentamiento completo.
4. Si después de varios intentos el motor no arranca, puede ser que el cilindro esté ahogado. Para limpiar el cilindro, abra a tope el acelerador y pulse durante 3 segundos el botón de arranque.

 **ADVERTENCIA**

Cuanto más frío sea el clima, más tiempo necesita el motor para precalentarse. El precalentamiento completo reduce el desgaste del motor.

**Cuando el motor esté caliente**

1. Recoja el caballete lateral.
2. Deje cerrado el puño de acelerador (posición de ralentí).
3. Arranque el motor pulsando el botón de arranque con el símbolo “”. Después de que el motor arranque, deje que el motor siga en marcha para su completo precalentamiento.

**Cuando el motor esté caliente y sea difícil de arrancar**

1. Recoja el caballete lateral.
2. Abra el acelerador 1/8 de su recorrido y, al mismo tiempo, pulse el botón de arranque con el símbolo “”.
3. Si después de varios intentos siga siendo difícil de arrancar, lo más probable es que el cilindro esté ahogado. En ese caso, debe limpiar el cilindro con este proceso: abra el acelerador por completo y pulse el botón de arranque durante 3 segundos.

 PELIGRO

Cuando arranque con el cambio en punto muerto y el acelerador cerrado, tenga por costumbre accionar la maneta de embrague antes de arrancar.

Cuando arranque la motocicleta, debe accionar la maneta de embrague o poner el cambio en punto muerto, de lo contrario no podrá arrancar. No olvide recoger el caballete lateral al mismo tiempo.

Cuando el sensor de inclinación ha detectado un vuelco, cortará el suministro eléctrico y el de gasolina y no permitirá que funcione el motor, iluminándose el testigo de fallo en la inyección. Una vez que la motocicleta esté lista para arrancar de nuevo, tendrá que desactivarla pulsando el botón rojo de activación/desactivación, y después de esperar 1 minuto, volver a activarla y poner en marcha el motor.

## Conducción

Recoja el caballete lateral, accione la maneta del embrague, espere un momento, presione la palanca de cambio para introducir la primera marcha, acelere y libere lentamente la maneta del embrague suavemente, la motocicleta comenzará a moverse.

Si quiere llegar a la siguiente marcha más alta, acelere primero y luego cierre el acelerador, accionando la maneta del embrague al mismo tiempo, suba la palanca de cambio para engranar la segunda marcha. Luego suelte suavemente la maneta del embrague y acelere. Siguiendo este proceso de cambio gradual puede alcanzar la marcha más alta.

 PELIGRO

Cuando circule cuesta abajo, no apague el interruptor cortacorrientes o el botón rojo de activación/desactivación. De lo contrario, reducirá la vida útil del catalizador del silenciador.

## Uso del cambio

El sistema de cambio hace que el motor funcione sin problemas en su rango de velocidades normales. La marcha adecuada se selecciona para obtener el mejor rendimiento del motor. El piloto debe seleccionar la marcha más apropiada según las condiciones de manejo, y nunca utilizar marchas cortas en conducción a alta velocidad. En cualquier caso, no haga patinar el embrague para controlar la velocidad. Antes de reducir a una marcha inferior, reduzca la velocidad o aumente el régimen del motor. Antes de cambiar a una marcha superior, aumente la velocidad o reduzca el régimen del motor.

## Conducción en pendientes

Al subir fuertes pendientes, las motocicletas tienden a disminuir su potencia y decelerar. Debe reducir a una marcha inferior, permitiendo que el motor funcione dentro la gama de revoluciones de su potencia normal. Tendrá que manejar rápidamente el cambio para evitar que la motocicleta decelere demasiado.

Al ir cuesta abajo, podemos utilizar el motor para ayudar a frenar reteniendo, siempre y cuando reduzca a una marcha más baja. Si abusa de los frenos con un uso continuo, se sobrecalentarán y reducirán la capacidad de frenado.

 <b>ADVERTENCIA</b>
--

Quando circule cuesta abajo, no apague el interruptor cortacorrientes ni el botón rojo de activación/desactivación, para no reducir la vida útil del catalizador del silenciador.
---

## Freno y aparcamiento

1. Cierre el acelerador a su posición de reposo.
2. Frene usando la maneta del freno delantero y el pedal del freno trasero al mismo tiempo.
3. Cuando la velocidad sea lo suficientemente baja, puede reducir a una marcha inferior para bajar la velocidad.
4. Accione la maneta del embrague (para desembragar), cambie a punto muerto y luego detenga la motocicleta por completo. Después de cambiar a punto muerto, el testigo de punto muerto se iluminará.
5. Si aparca la motocicleta con el caballete lateral en una pendiente suave, debe introducir una marcha lo más corta posible para que la motocicleta no se mueva, evitando vuelcos por las maletas laterales. Sin embargo, cuando vuelva a usar la motocicleta, debe cambiar de nuevo a punto muerto.
6. Ponga el interruptor cortacorrientes en la posición de apagado a la derecha del manillar y el motor se parará.
7. Gire el manillar a tope a la izquierda, pulse el botón “

45

 PELIGRO

Las velocidades altas harán que la distancia de frenado sea más larga. Asegúrese de que el vehículo delantero tenga la distancia adecuada con respecto a la suya para frenar adecuadamente la motocicleta. De lo contrario, puede provocar un choque.

Si usa solo el freno delantero o trasero puede resultar muy peligroso, en estas condiciones se provocará un derrapaje y pérdida de control. Si el firme está mojado y va a girar, use el sistema de frenos con cuidado. Con superficies irregulares o en carreteras lisas, puede hacer que la motocicleta se des controle si realiza frenadas bruscas.

Si frena bruscamente por emergencia cuando la motocicleta está girando puede provocar una pérdida de control. En este caso, es mejor frenar antes de entrar en la curva para reducir la velocidad.

Cuando el motor está en funcionamiento o si se acaba de parar, la temperatura del silenciador es elevada. No lo toque para evitar quemaduras.

Si usa solo el freno trasero para frenar hará que el sistema de frenos se desgaste rápidamente, haciendo que la distancia de frenado sea más larga.

 ADVERTENCIA

Si usa otro bloqueo antirrobo, como antirrobo de arco, de disco, o por cadena articulada; debe retirar primero el antirrobo antes de conducir.



## Comprobaciones y mantenimiento

La siguiente tabla resume las comprobaciones a realizar para cada mantenimiento periódico que se debe hacer en meses o distancia recorrida, dependiendo de cuál ocurra primero. Cada control se debe llevar a cabo de acuerdo con la tarea de la tabla.

Si su motocicleta ha sido utilizada en condiciones adversas, es decir, conducción frecuente con aceleraciones bruscas o utilizada en zonas muy polvorientas, debe tener un mantenimiento especial para mantener la fiabilidad de la motocicleta. El personal del Vendedor Autorizado Zontes puede asesorarle. Las suspensiones y el sistema de dirección son piezas clave, requieren una preparación, herramientas específicas y un mantenimiento cuidadoso. Para estar seguro, recomendamos que el trabajo sea hecho por personal de taller cualificado.

### PELIGRO

La primera revisión de los 1.000 km es fundamental, ya que puede hacer que su motocicleta sea fiable y ofrezca un rendimiento superior.

Quando el motor está funcionando y se ha parado, la temperatura del silenciador es alta, por lo que no debe tocarlo para evitar quemaduras.

El mantenimiento inadecuado o problemas aparecidos después del mantenimiento pueden causar un accidente. Para mantener su motocicleta en buen estado, solicite al personal de mantenimiento del Vendedor Autorizado que se ocupe de las tareas marcadas con \*. Consulte este apartado, si tiene alguna experiencia de mantenimiento mecánico puede mantener las tareas sin marcar; si no está seguro de cómo realizar con el trabajo, deje que el personal de su Vendedor Autorizado Zontes complete el mantenimiento.

### ADVERTENCIA

Preste atención al mantenimiento periódico para ver si se cumple completamente con el aviso o no. La primera revisión de los 1.000 km se llevará a cabo de acuerdo con el método descrito en este apartado. Los recuadros de "Peligro" y "Advertencia" de este apartado se debe leer detenidamente. Si cambia piezas incorrectas puede provocar un desgaste acelerado de la motocicleta y acortar su vida útil. Cuando la motocicleta requiera el cambio de componentes, solo puede usar recambios originales.

Los desechos en el proceso de mantenimiento, como los productos de limpieza y el aceite motor residual, deben manipularse adecuadamente para no dañar el medio ambiente.

## Tabla de Mantenimiento periódico

Elemento	Frecuencia	1.000 km	Cada 5.000 km	Cada 10.000 km
	km Meses	3 meses	15 meses	30 meses
Filtro del aire (Elemento)		-	Comprobar	Cambiar
Bieletas suspensión trasera		-	Comprobar	-
Tornillo/tuerca silenciador		Apretar	-	Apretar
Juego válvulas (frío) Admisión: 0,11-0,2 mm Escape: 0,18-0,30		-	-	Comprobar
Bujía		-	-	Cambiar
Aceite motor		Cambiar	Cambiar	Cambiar
Filtro del aceite motor		Cambiar	-	Cambiar
Juego libre del embrague		Comprobar	Comprobar	-
Cuerpo de mariposa		Comprobar	-	Comprobar
Juego libre del acelerador		Comprobar	Comprobar	-
Ralentí		Comprobar	Comprobar	-
Sistema control evaporación contaminantes/Aire secundario		-	-	Comprobar
Manguitos del radiador		-	Comprobar	-
Tubos de gasolina		-	Comprobar	-
Cadena de transmisión		Comprobar	Comprobar	-
	Comprobar y limpiar cada 1.000 km			
Frenos		Comprobar	Comprobar	-
Líquido de frenos y latiguillos delantero/trasero		-	Comprobar	-
	Cambiar líquido de frenos cada 2 años y latiguillos cada 4 años			
Neumáticos		-	Comprobar	-
Uniones roscadas		Comprobar	Comprobar	-
Mecanismo interno del bloqueo de la dirección		-	-	Comprobar, limpiar y engrasar
Rodamientos dirección	Comprobar, limpiar y engrasar cada 5.000 km			
Horquilla		-	-	Comprobar
Amortiguador		-	-	Comprobar
Carrocería y fijación motor		Apretar	Apretar	-
Líquido refrigerante		-	Comprobar	-
	Cambiar cada 3 años o cada 30.000 km			
Tensado y engrase de cadena	Comprobar, limpiar y engrasar cada 500 km			
Regulador excéntrico cadena, rodamiento de agujas	Comprobar, limpiar y engrasar cada 6.000 km			

La primera revisión se realiza a los 1.000 km (ó 3 meses) y después cada 5.000 km (ó 15 meses).

**⚠ ATENCIÓN**

Según la tabla de mantenimiento periódico, si fuese necesario realice además una limpieza, ajuste o cambio.

Si la motocicleta se utiliza en carreteras en mal estado y a plena potencia durante un tiempo prolongado, debe aumentar la frecuencia de las comprobaciones.

## Dotación de herramientas

Herramientas



La dotación de herramientas se encuentra en la caja bajo el asiento.

## Desmontaje del depósito de gasolina



Retire el asiento ①.



Retire los dos tornillos M6 ② que fijan las cubiertas traseras derecha/izquierda al depósito.

Retire los dos tornillos M8 ③ de la parte posterior del depósito.



Retire el tubo de gasolina a alta presión ④ y el conector de la bomba de gasolina ⑤.



Retire el tubo de absorción de vapores de gasolina ⑥.



Sujete el depósito con ambas manos y muévelo hacia atrás unos 50 mm, luego retire el depósito de gasolina de la motocicleta y guárdelo en una zona segura.

**⚠ ADVERTENCIA**

Compruebe que la posición del depósito de gasolina es la correcta.  
Compruebe que la posición de los tubos de conexión es la correcta.  
Introduzca correctamente el tubo en la bomba de gasolina.

Al montar el tubo de gasolina, evite que entren objetos extraños en el tubo.

## Puntos de engrase

Para una conducción segura, debe cuidar el engrase de diferentes puntos de la motocicleta para mantener el funcionamiento suave y prolongar su vida útil. Después de utilizar la motocicleta en condiciones adversas, o si se rueda bajo la lluvia o después de un lavado, debe lubricar la motocicleta. Los puntos de engrase son los siguientes:



D: Aceite de cadena

G: Grasa

### ADVERTENCIA

La lubricación puede dañar los interruptores. No use grasa o aceite para lubricar los interruptores.

① Eje de la maneta de embrague

② Eje del caballete lateral y gancho del muelle

③ Ejes de la palanca de cambio y estribera

④ Cadena de transmisión

⑤ Eje de la maneta de freno

⑥ Eje del pedal de freno y estribera

## Batería



La batería se encuentra debajo del asiento del piloto. Conecte los bornes positivo y negativo y monte el tirante de goma la primera vez.

Para desmontar la batería:

- Apague la motocicleta con el botón rojo de activación/desactivación “”.
- Retire el asiento.
- Retire el tirante de goma.
- Retire el borne negativo (-), aparte el capuchón de protección rojo y retire el borne positivo (+).
- Suavemente saque la batería. Cuando vaya a montar la batería monte primero el borne positivo (+) y luego el negativo (-).

### ADVERTENCIA

Quando vuelva a montar la batería, tenga en cuenta que debe reiniciar algunos componentes del sistema de inyección. El proceso será: pulse el botón rojo de activación/desactivación “”, así como en el interruptor cortacorrientes en posición ON. Después de 10 segundos, apague el interruptor cortacorrientes. Después de 10 segundos, vuelva a encender el interruptor cortacorrientes y repita el ciclo dos veces.

### **Cambio de batería, tenga en cuenta lo siguiente:**

Quando cambie la batería, deberá confirmar que es de las mismas características y tipo que la original. Es importante que mantenga las mismas características porque, de lo contrario, podría afectar al rendimiento y a la vida útil de la motocicleta y es posible que se produzca algún fallo en el circuito.

Si no utiliza la motocicleta durante un tiempo prolongado, retire la batería y cárguela una vez al mes.

 ADVERTENCIA

Se debe revisar periódicamente la batería, si la tensión es inferior a 12.1 V, le sugerimos cargar la batería.

La carga de la batería acortará la vida útil de la batería. sobrecargar la batería.

Cargue la batería con un cargador específico. La tensión de carga no debe ser mayor de 15V.

Trate adecuadamente una batería acabada, no dañe el medio ambiente.

Le sugerimos que recicle la batería acabada en un punto limpio.

No la tire al cubo de basura ni directamente al suelo.

Si el vehículo no arranca normalmente, existe el riesgo de quemar la batería.

 ADVERTENCIA

Utilice nuestro mantenedor especial para asegurar una larga vida de servicio de la batería. Podrá encontrar mantenedores de batería en cualquier punto de venta Zontes donde encontrará el más adecuado para su modelo.

No utilice cargadores no homologados para cargar la batería original.

## Carga de la batería

Cuando la carga de la batería no sea suficiente para arrancar el vehículo debido a un tiempo prolongado sin usarla o por otros motivos, deberá recargar la batería siguiendo estos pasos:

- Abra la cubierta lateral izquierda del vehículo (Figura 1).
- Introduzca el extremo del cable del cargador en el puerto de carga ①. Si no funciona la carga puede desenchufar el fusible de carga ② o el del PKE ③ y luego volver a enchufarlos
- Conecte la entrada del cargador a un enchufe de la red eléctrica doméstica de 220V.

### Testigo LED

Testigo apagado	El cargador no está conectado a la batería o a la red eléctrica
Testigo de carga parpadeando	La tensión es demasiado baja debido a la sobredescarga de la batería. La carga durará tiempo.
Testigo rojo	Tras esperar a que la tensión aumente, se establece una carga estable
Testigo verde	Modo de carga
Testigo en gradiente de color	Plena carga



Figura 1



Figura 2

#### ATENCIÓN

Durante la carga, no active el vehículo.





**⚠ ATENCIÓN**

Utilice únicamente nuestro mantenedor especial que encontrará en cualquier punto de venta Zontes. No utilice otros cargadores no homologados para cargar la batería.

## Filtro del aire

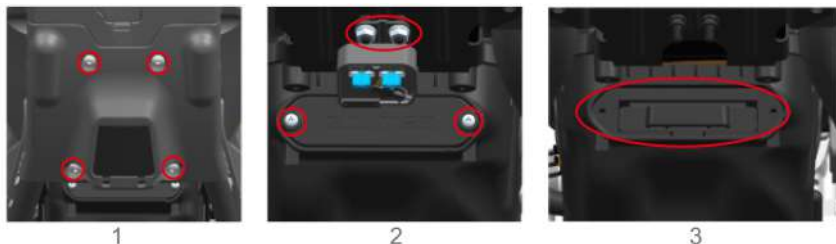

El filtro del aire se encuentra bajo el asiento. Si el filtro del aire está sucio, puede hacer que se obstruya el paso del aire de admisión, baje la potencia y aumente el consumo de combustible. Complete los siguientes pasos para realizar la limpieza del filtro del aire.

### ADVERTENCIA

Si conduce en zonas muy polvorientas deberá aumentar la frecuencia de limpieza o sustitución del filtro.

Es peligroso rodar el motor sin el elemento filtrante. Si no se encuentra el elemento filtrante en la caja del filtro del aire la suciedad entrará en el motor causándole daños. Si no está presente el elemento filtrante no arranque el motor.

### Mantenimiento/Cambio del elemento filtrante

1. Como se muestra en la Figura 1, retire los cuatro tornillos con un vaso por los lado derecho e izquierdo, y saque el dispositivo eléctrico por la cubierta de la caja.
2. Como se muestra en la Figura 2, retire primero las dos tuercas y hunda la toma de carga. Retire los dos tornillos y saque la cubierta trasera del filtro del aire.
3. Como muestra la Figura 3, saque el elemento filtrante.
4. Compruebe visualmente el elemento filtrante extraído y use una pistola de aire comprimido para soplar la suciedad desde el lado limpio. Si hay graves problemas de suciedad o daños, debe cambiar el elemento filtrante.
5. Vuelva a montarlo en el orden inverso al de desmontaje.

**⚠ ATENCIÓN**

Cuando limpie el elemento filtrante siempre comience desde el lado limpio hacia el sucio. Si lo hace en sentido contrario, la suciedad permanecerá en el elemento.

Además, un elemento filtrante roto puede hacer que la suciedad entre en el motor y dañarlo. Si está roto, cámbielo por uno nuevo.

**⚠ ATENCIÓN**

Si la posición del elemento filtrante no es la correcta, el polvo pasará el filtro y entrará en el motor produciendo daños mecánicos. Asegúrese que el filtro está montado en la posición correcta. Además, si lava la motocicleta evite que el agua entre en el filtro del aire, si entra agua en el filtro del aire, puede vaciarla liberando el tubo de drenaje y asegúrese que el filtro queda completamente vacío antes de usar la motocicleta.

## Tubo de drenaje



4

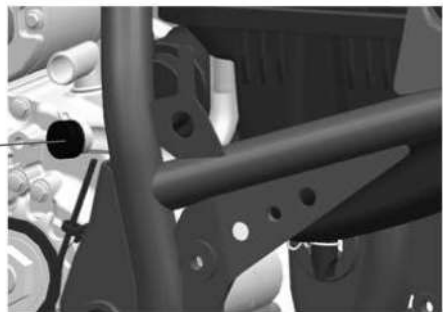

5

1. Como se muestra en la Figura 4, retire la cubierta izquierda (consulte el primer paso del desmontaje del depósito).
2. Como muestra la Figura 5, después de retirar la cubierta izquierda, retire la abrazadera con unos alicates de punta, drene los restos de aceite recogidos en el tubo y luego vuelva a montar el tubo en su sitio siguiendo el orden inverso.

## Bujía



### Desmontaje de la bujía

Siga los siguientes pasos

1. Retire la pipa de la bujía.
2. Retire la bujía con una llave de bujías.

Use un cepillo de púas metálicas para retirar la suciedad de la bujía, y luego use una galga para ajustar la separación entre electrodos a 0,7-0,9 mm.

Cuando retire los depósitos de carbonilla, debe observar el color de la porcelana interior de la bujía. El color le dirá si la bujía es la adecuada para el uso que le da a la moto. Si el color es oscuro, deberá cambiar la bujía por una caliente. Lo ideal es que el color sea marrón claro. Si el color es blanquecino, es síntoma de sobrecalentamiento y deberá cambiar a una bujía fría.

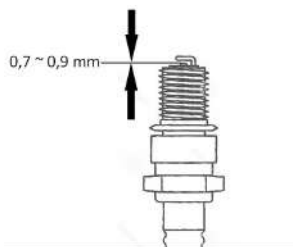

Bujía	Tipo
LDK8RTAIP	Bujía estándar
LDK9RTIP	Use esta bujía si la temperatura ambiente es muy alta y la bujía se sobrecalienta

Par de apriete de la bujía: 20 Nm

 ADVERTENCIA

El montaje incorrecto de la bujía dañará al motor. Si supera el par de apriete de la bujía, también dañará el motor. Por tanto, tenga cuidado montando primero la bujía a mano. Si cambia la bujía por una nueva, le recomendamos que enrosque la bujía a mano y, cuando no pueda más, apriétela media vuelta más con la llave de bujías. Si se trata de una bujía usada, rósquela 1/8 de vuelta con la llave de bujías cuando no pueda más a mano.

La suciedad que hay al lado de la bujía por el exterior puede entrar por el agujero de la bujía al motor para dañarlo. Le recomendamos que antes de quitar la bujía, limpie los alrededores de la bujía y que tape el agujero de la bujía mientras la limpia.

No utilice bujías de grado térmico inferior a la LDK8RTIP.

## Aceite motor

Marca de nivel máximo

Marca de nivel mínimo



Para conseguir la máxima durabilidad del motor, es muy importante utilizar aceite motor de alta calidad y cambiar el aceite según se indica en la tabla de mantenimiento. Comprobar el nivel de aceite y cambiarlo periódicamente son dos importantes tareas del mantenimiento de la motocicleta.

Para comprobar el nivel de aceite motor, siga los siguientes pasos

1. Aparque la motocicleta en una superficie plana y manténgala vertical.
2. Arranque el motor y déjelo a ralentí durante 3-5 minutos.
3. Pare el motor y espere 3-5 minutos.
4. Mantenga el vehículo vertical y observe la mirilla de nivel. El nivel de aceite debe estar entre las marcas de nivel máximo y mínimo.

### ADVERTENCIA

Tanto si ha excedido la línea de nivel máximo como si el nivel de aceite motor no llega al nivel mínimo, puede dañar el motor. Para el motor y compruebe el nivel de aceite motor con la varilla de nivel de aceite. El nivel de aceite motor debe encontrarse entre las líneas de nivel máximo y mínimo. Cuando compruebe el nivel de aceite motor, verifique que la motocicleta se encuentra estacionada como se describe en el párrafo anterior, ya que ligeras inclinaciones de la motocicleta pueden producir un error en la lectura del nivel.

## Cambio de aceite motor

En cada ciclo de mantenimiento se debe cambiar el aceite motor. El cambio se debe realizar con el motor ligeramente caliente para que el aceite motor usado pueda drenar más fácilmente. Siga los siguientes pasos:

1. Apoye la motocicleta sobre su caballete lateral en una superficie plana.
2. Desenrosque el tapón de llenado de aceite.
3. Sitúe un recipiente bajo el tornillo de drenaje del cárter.
4. Retire el tornillo de drenaje y vacíe el aceite usado.

**⚠ ADVERTENCIA**

No arranque el motor durante el proceso de drenaje del aceite. Antes de arrancar el motor debe comprobar que hay suficiente aceite motor en el cárter.

Confíe la operación de cambio de aceite a un Vendedor Autorizado Zontes. No se permite esta operación a personal no autorizado. Consulte a un personal profesional para el correcto desmontaje de la cubierta inferior del carenado. Deshágase del aceite usado en un punto limpio y no contamine el ambiente. Le recomendamos que recoja el aceite usado en un recipiente sellado y lo entregue en un punto limpio. No tire el aceite usado a la basura o al suelo.



Tornillo de drenaje del aceite motor

5. Vuelva a montar el tornillo de drenaje y su arandela. Par de apriete de 24 +/- 4 Nm.

6. Por el orificio de llenado debe introducir 1.600 ml (si cambia el cartucho de filtro de aceite serán 1.700 ml) de aceite motor nuevo SAE 5W-40 (para temperaturas ambiente de -20°C a 20°C) o SAE 10W-50 (para temperaturas ambiente superiores a 0°C) de nivel API SN o superior para motocicletas 4 tiempos y luego apriete el tapón de llenado.

**⚠ ADVERTENCIA**

Si no usa el aceite motor recomendado puede dañar el motor.

7. Mantenga el motor en marcha durante 3 minutos a diferentes regímenes. Con el motor en marcha, compruebe si aparecen fugas o piezas que se aflojan.
8. Pare el motor y espere 5 minutos, compruebe el nivel de aceite motor a través de la mirilla de nivel. Si el nivel de aceite motor está por debajo de la marca de nivel mínimo, debe añadir aceite motor nuevo hasta alcanzar la línea de nivel máximo. De nuevo compruebe si aparecen fugas.

**⚠ PELIGRO**

No abra el tapón de llenado con el motor en marcha para evitar que el aceite a altas temperaturas salpique y provoque quemaduras.

## Cartucho del filtro de aceite motor



Se debe cambiar el cartucho del filtro de aceite cuando lo indique la tabla de mantenimiento. El cambio se debe hacer cuando drene el aceite motor. Los pasos son los siguientes:

1. Coloque una bandeja bajo la tapa del cárter derecho.
2. Retire las tres tuercas ciegas de la tapa del cartucho del filtro de aceite. Retire la tapa del cartucho del filtro de aceite girándola



- suavemente de izquierda a derecha. No la despegue con un destornillador plano ya que podría dañar la hermeticidad y provocar una fuga de aceite.
3. Retire la junta tórica, el cartucho del filtro de aceite usado y el muelle.
  4. Limpie restos de aceite e impurezas con un trapo limpio, compruebe y monte el muelle del filtro, un cartucho de filtro de aceite nuevo.

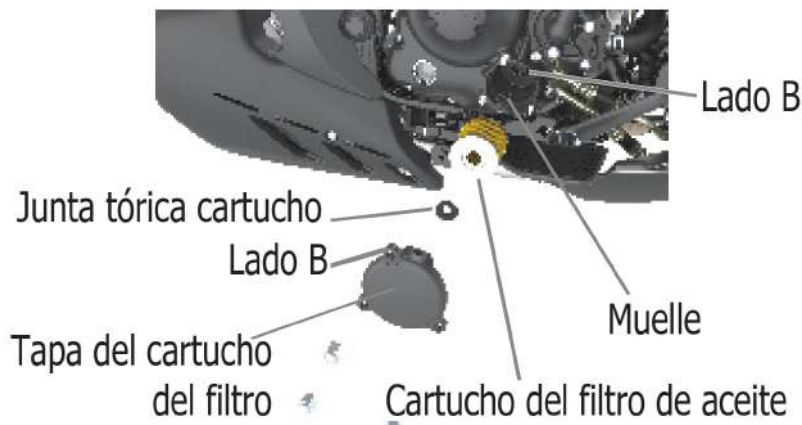

**⚠ ADVERTENCIA**

Es muy importante instalar correctamente el cartucho del filtro de aceite, no lo coloque mal y recuerde montar el muelle.

No pierda la junta tórica. Podría causar graves daños al motor.

5. Compruebe que la junta tórica no está desgastada o dañada. Cámbiela por una nueva si fuese necesario. Vuelva a montar la tapa del filtro de aceite, haga un preapriete de las 3 tuercas, verificando previamente que la tapa está bien colocada, así como la junta tórica en su posición. Apriete del todo las tres tuercas con un par de apriete recomendado de 12 Nm +/- 1,5 Nm).

**⚠ ATENCIÓN**

Antes de montar la tapa del cartucho del filtro de aceite, compruebe si la junta tórica está dañada. Cualquier daño o desgaste de la junta tórica podría provocar fugas de aceite y causar graves daños al motor.

## Juego libre de la maneta del embrague

Mida el juego libre en el extremo de la maneta del embrague, que debe ser de 10 – 15 mm. Si el juego libre no es el correcto, siga el siguiente método para ajustarlo:

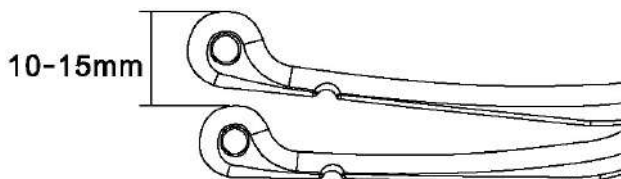

### Ajuste fino

1. Afloje la contratuerca circular (1).
2. Gire el tensor del cable (2) hasta conseguir el juego correcto.
3. Vuelva a apretar la contratuerca circular (1).



③  
④  
⑤



### Ajuste grueso

1. Afloje las tuercas del tensor del cable (4) y (5).
2. Gire el tensor (3) hasta conseguir el juego correcto.
3. Vuelva a apretar las tuercas del tensor del cable (4) y (5).

### ⚠ ADVERTENCIA

Si el juego de la maneta de embrague es muy grande, podrá desgastar fácilmente y que fallen los mecanismos del embrague y cambio.

El mantenimiento y ajuste del embrague lo debe hacer un Vendedor Autorizado Zontes.

## Juego del cable del acelerador



Proceso de ajuste:

1. Afloje la contratuerca (1).
2. Gire el tornillo tensor (2) para ajustar el juego libre del acelerador en el rango 0,5 – 1,0 mm.
3. Después de completar el ajuste, apriete la contratuerca.

### ADVERTENCIA

Después de completar el ajuste del juego del acelerador, compruebe que la empuñadura vuelve automáticamente a su posición de cerrado. No ajuste el régimen de ralentí a través del cable del acelerador. No puede darse la situación de que aumente el régimen de ralentí cuando gire el manillar de la motocicleta.

## Ralentí

Cuando compruebe el régimen de ralentí, deberá realizarlo con el motor caliente. El régimen del ralentí debe estar en el rango de 1.500 a 1.700 rpm.

### ADVERTENCIA

Si el ajuste del régimen de ralentí está por encima de sus habilidades, confíe la operación a un Vendedor Autorizado Zontes.

## Sistema de control de emisiones contaminantes de vapores de combustible

Esta motocicleta cuenta con un sistema de control que evita que los vapores de gasolina se emitan a la atmósfera. Debe comprobarse periódicamente (cada 10.000 km o cada 30 meses) haciendo lo siguiente:

1. Compruebe si cada conexión está correcta.
2. Compruebe si cada tubo y el cánister de carbón activo (1) presenta grietas o daños, y cambie si fuese necesario la pieza dañada.
3. Compruebe que cada tubo y el cánister de carbón activo (1) no estén bloqueados y límpielos o cámbielos si fuese necesario.

### PELIGRO

Si el sistema de control de emisiones de vapores de gasolina necesitara su comprobación y mantenimiento, le recomendamos encarecidamente que confíe este trabajo a un Vendedor Autorizado Zontes.

## Refrigerante

El nivel de refrigerante en el vaso de expansión debe encontrarse entre las marcas de nivel H y L en cualquier momento. Si el nivel de refrigerante cae por debajo de la marca L, añada refrigerante siguiendo los siguientes pasos.

1. Aparque la motocicleta sobre su caballete lateral.
2. Abra la tapa del vaso de expansión, añada refrigerante (cuando la motocicleta esté a temperatura ambiente y en posición vertical) hasta que el nivel de refrigerante del vaso de expansión alcance la marca H.



 **ATENCIÓN**

Para una correcta comprobación del nivel de refrigerante, el motor debe estar frío.

Si el vaso de expansión está vacío, compruebe y repare inmediatamente el sistema de refrigeración. Después de arreglar el sistema de refrigeración, añada refrigerante.

 **PELIGRO**

Es perjudicial para la salud ingerir o absorber refrigerante. Además, cuando lo utilice, no coma ni beba. Después de cada trabajo, lávese las manos, cara o partes de la piel que hayan podido estar en contacto con el refrigerante. Si por error ingiere refrigerante, dirijase inmediatamente a un hospital. Si por error inhala refrigerante, respire profundamente aire fresco en algún lugar poco contaminado. Si por error el refrigerante entra en contacto con los ojos, láveselos con agua abundante. Mantenga alejado el refrigerante de niños y mascotas.

### **Cambio del refrigerante**

Le sugerimos que cambie completamente el refrigerante cada 3 años o 30.000 km.

### **Tubos de gasolina**

Compruebe si los tubos de gasolina están dañados o tienen fugas. Si aparece algún problema o si fuese necesario, cambie el tubo de gasolina dañado.

 **ATENCIÓN**

No agrande los tubos de gasolina en su conexión con la bomba de gasolina.

## Cadena de transmisión

Esta cadena de transmisión está fabricada con materiales especiales. La cadena cuenta con unas juntas tóricas especiales o retenes que sellan la grasa. Cuando necesite cambiar la cadena, confíe esta operación a un Vendedor Autorizado Zontes. Compruebe y ajuste la cadena de la motocicleta a diario antes de su uso. Siga el siguiente método para comprobarla y mantenerla.

### ⚠ PELIGRO

Por su seguridad, compruebe y ajuste la cadena de transmisión antes de usar la motocicleta.

#### Comprobaciones de la cadena de transmisión

Cuando compruebe la cadena, revise los siguientes elementos:

- (1) Ejes de eslabones sueltos
- (2) Eslabones rígidos u oxidados
- (3) Eslabones que articulan mal
- (4) Desgaste irregular
- (5) Cadena mal ajustada

### ⚠ ADVERTENCIA

Si encuentra alguno de estos elementos mal en la cadena de transmisión, confíe su reparación a un Vendedor Autorizado Zontes.

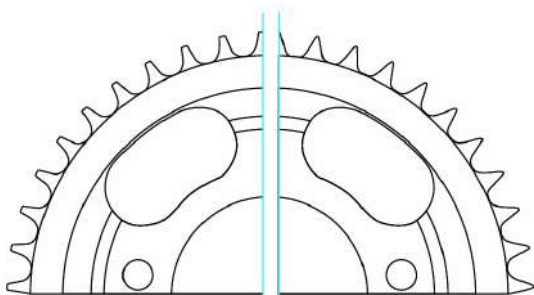

Piñón/Corona correcto    Piñón/Corona defectuoso

Cuando se desgasta la cadena de transmisión, también se desgastan otros elementos. Compruebe si el piñón o la corona presentan los siguientes problemas:

1. El piñón o la corona tiene un desgaste excesivo.
2. Los dientes están rotos o dañados.
3. Las tuercas de fijación están flojas o se han perdido.

Si encuentra alguno de estos problemas en el piñón o la corona, confíe su reparación a un Vendedor Autorizado Zontes.

 **ADVERTENCIA**

Cuando cambie la cadena, debe comprobar también el estado de desgaste del piñón y la corona; si fuese necesario debe cambiar los tres elementos a la vez.

### **Limpieza y engrase de la cadena**

Se debe limpiar y engrasar la cadena periódicamente siguiendo el siguiente método:

1. Retire la suciedad y polvo de la cadena, evite dañar los retenes.
2. Limpie la cadena con un producto limpiador de cadena con retenes o detergente neutro y agua.
3. Use un cepillo suave para limpiar la cadena, incluso aunque use un cepillo suave tenga cuidado de no dañar los retenes.
4. Limpie el agua y el detergente neutro, y seque la cadena.
5. Utilice aceite de cadenas especial para cadenas con retenes para engrasar interior y exteriormente la cadena.
6. Después de aplicar el aceite especial a la cadena, retire el exceso de aceite.
7. Sugerimos al usuario que limpie la cadena cada 1.000 km para evitar que el polvo deteriore los retenes.

 **ADVERTENCIA**

Algunos lubricantes de cadenas contienen disolventes y aditivos que pueden dañar los retenes, por favor utilice solamente aceites para cadenas especiales. Si no encuentra aceite para cadenas especiales, puede usar en su lugar aceite de alta viscosidad SAE 90.

### **Tensado de la cadena de transmisión.**

Ajuste la holgura de la cadena al rango adecuado. El ajuste de la cadena se debe hacer con la frecuencia que requiera su estilo de conducción.

**⚠ ADVERTENCIA**

Si el grado de holgura de la cadena es excesivo, el piñón y la corona se desgastarán y puede producirse un accidente o graves daños mecánicos. Antes de usar la motocicleta, compruebe y ajuste la holgura de la cadena.

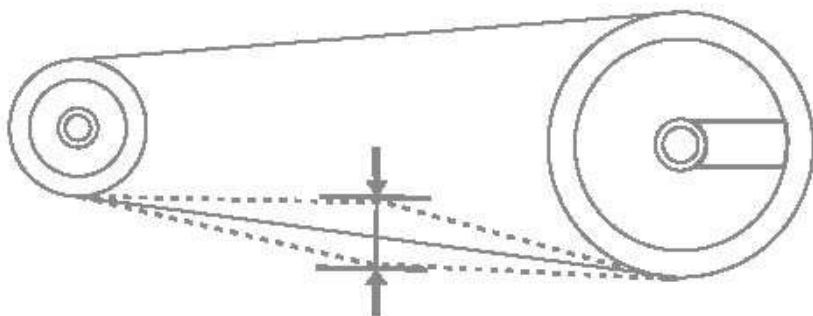

**Holgura o juego libre de la cadena: 18-25 mm**

**⚠ ADVERTENCIA**

La cadena de transmisión está hecha con materiales especiales. El uso de otras cadenas no originales puede conllevar daños prematuros. No use un cepillo de púas para limpiar la cadena.

Siga los siguientes pasos para tensar la cadena de transmisión



1. Use una llave Allen de 6 mm para retirar los tornillos M8 (1) mostrados en la Figura, luego retire cuidadosamente el soporte de la matrícula sin tirar del cable.
2. Afloje los tornillos M16x1.5 (2) mostrados en la figura con un vaso de 21 mm. Tenga en cuenta que no necesita retirarlos.
3. Use una herramienta especial (4) para ajustar la cadena abrazando el dentado del ajustador excéntrico como muestra la figura, y luego gire el ajustador excéntrico (3) con fuerza. Nota: en el sentido de las agujas del reloj se afloja y en el sentido



- contrario se aprieta. Si lo nota demasiado duro para moverlo, afloje un poco más los tornillos M16 hasta que pueda girar el ajustador excéntrico. Mueva el ajustador excéntrico a la posición adecuada para conseguir la tensión correcta de la cadena y fjelo.
- Después de ajustar la cadena, use una llave dinamométrica con vaso de 21 mm para apretar los tornillos del paso 2 a 100 Nm.
  - Use una llave Allen de 6 mm para volver a montar el soporte de la matrícula del paso 1.

### Pasos para el mantenimiento del rodamiento de aguja NK50-25 del ajustador excéntrico:



- Retire el pasador de la tuerca almenada del eje trasero (1), y luego afloje la tuerca M35 (par de apriete 200 Nm). Cuando lo afloje, el buje del disco de freno debe estar apretado para evitar que gire. Tenga en cuenta que no es necesario retirar la tuerca M35.
- Use una llave Allen de 4 mm para aflojar el tornillo del soporte de la corona y retirar el soporte de la corona.
- Como se muestra en los pasos 1, 2 y 3 del ajuste de la cadena, retire el guardabarros trasero auxiliar y afloje los tornillos M16 para dejar la cadena floja.
- Afloje las cinco tuercas M12x1.5 (4) mostradas en la figura (afloje las tuercas en diagonal) con un vaso de 19 mm (Par de apriete 100 Nm).
- Use un elevador o caballete (5) adecuado para elevar la motocicleta. Preste atención a la posición del elevador.
- Retire las cinco tuercas M12x1.5 (4) que fijan la llanta, luego saque directamente la llanta.
- Retire la tuerca M35 y retire el alojamiento de la corona, alojamiento interior, etc.

8. Use un vaso de 14 mm para aflojar los tornillos de la pinza trasera (6) como muestra la figura y ponga la pinza en un lugar adecuado.
9. Retire el eje trasero, limpie con gasolina o queroseno, y compruebe el desgaste del rodamiento y estriado.
10. Use unos alicates de circlip para retirar el circlip (7) como se muestra, y luego retire la placa de fijación del disco de freno.
11. Retire el ajustador excéntrico y limpie los rodamientos interiores del ajustador excéntrico con gasolina o queroseno. Compruebe si los rodamientos están dañados, verificando que giran suavemente y sin ruidos. Si no hay problemas, retire la grasa sobrante del rodamiento después de limpiar.

## Sistema de frenado

Esta motocicleta cuenta con un conjunto de frenos de disco en las ruedas delantera y trasera. El correcto funcionamiento de los frenos es muy importante para una conducción segura. Recuerde comprobar periódicamente el sistema de frenos y complételo con un mantenimiento por un Vendedor Autorizado Zontes.

### PELIGRO

Los frenos cuentan con componentes altamente importantes para su seguridad personal; debe comprobar y ajustar periódicamente los frenos, y limpiar con regularidad los sedimentos que se acumulan en las pinzas para evitar obstáculos en el movimiento de los pistones.

Si el sistema de frenos necesita mantenimiento le recomendamos que se lo confíe a un Vendedor Autorizado Zontes. Este cuenta con un completo equipo de herramientas y experiencia en la tecnología, así como es la forma más segura y económica de hacer el trabajo.

Si no comprueba y mantiene periódicamente el sistema de frenos de la motocicleta aumentará el riesgo de accidentes. Antes de cada uso de la motocicleta compruebe los componentes del sistema de frenos y realice el mantenimiento de los mismos según la Tabla de Mantenimiento.

Compruebe los siguientes puntos del sistema de frenos:

1. Compruebe el nivel del líquido de frenos.
2. Compruebe si aparecen fugas en el sistema de frenos delantero y trasero.
3. Compruebe si aparecen fugas en los latiguillos o si estos están rotos.
4. Compruebe el estado de desgaste de los discos y las pastillas.
5. Accione los frenos delantero y trasero para verificar su efectividad.

**⚠ ADVERTENCIA**

El sistema de frenos hidráulico funciona a alta presión. Para garantizar la seguridad, cambie el líquido de frenos según se recomienda en la Tabla de Mantenimiento.

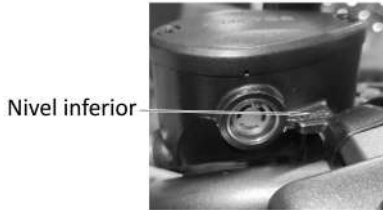

Líquido de frenos delantero



Líquido de frenos trasero

Compruebe el nivel de líquido de frenos en los depósitos de las bombas de freno delantera y trasera. Si el nivel del líquido de frenos está por debajo de la marca LOWER, compruebe el desgaste de las pastillas y si aparecen fugas de líquido de frenos.

**⚠ PELIGRO**

No lave directamente las bombas de freno con agua a presión.

Si el agua entra en el líquido de frenos, lo deteriorará y reducirá significativamente la potencia de frenado pudiendo provocar un accidente. El líquido de frenos es nocivo tanto para la piel como para el contacto con los ojos. El líquido de frenos es tóxico. No vomite si ingiere líquido de frenos. Contacte de inmediato con un centro de control de sustancias venenosas o un hospital. Si el líquido de frenos entra en contacto con los ojos, lávese con agua abundante y busque ayuda médica. Lávese minuciosamente las manos. Mantenga lejos de los niños y mascotas el líquido de frenos.

**⚠ ADVERTENCIA**

El uso de líquido de frenos mezclado con agua, polvo o impurezas, líquidos de silicato o aceite, o similares pueden dañar gravemente el sistema de frenos. No use líquido de frenos de un recipiente abierto. No puede usar el líquido de frenos empleado en un mantenimiento anterior. Sólo puede usar líquido de frenos DOT 3. Cuando el líquido de frenos salpique a una superficie pintada o de plástico, corroerá la superficie del material.

## Pastillas de freno



Compruebe si las pastillas de freno delanteras y traseras están desgastadas o próximas a su límite de desgaste. Si han alcanzado el límite de desgaste (el material ha alcanzado el fondo de las ranuras) confíe el cambio de pastillas a un Vendedor Autorizado Zontes que cambiará las dos pastillas de una misma pinza a la vez.

### ⚠ PELIGRO

Si no comprueba y mantiene las pastillas de freno, o no las cambia a tiempo, aumentará el riesgo de accidentes. Si necesita cambiar las pastillas de freno, confíe el trabajo a un Vendedor Autorizado Zontes.

Si conduce después del mantenimiento del sistema de frenos o cambia las pastillas de freno, accione repetidamente la maneta y pedal de freno, ya que el efecto de frenado no alcanza el rendimiento máximo por adaptación del disco o rodaje de las pastillas y corre el riesgo de sufrir un accidente.

### ⚠ ADVERTENCIA

No cambie una sola pastilla. Cambie las dos a la vez para que la frenada sea más equilibrada presionando sobre ambas caras del disco.

Si la colocación de la pastilla no es incorrecta, no accione la maneta o pedal de freno. Si acciona la maneta o pedal de freno, resultará difícil reiniciar los pistones de la pinza y puede provocar fugas de líquido de frenos.

## Disco de freno de la rueda delantera

El punto principal para verificar el disco del freno delantero es comprobar que el espesor del disco de freno es superior a 4,5 mm. Si el espesor es inferior a 4,5 mm, debe cambiar el disco de freno por uno nuevo.

## Disco de freno de la rueda trasera

El punto principal para verificar el disco del freno trasero es comprobar que el espesor del disco de freno es superior a 4 mm. Si el espesor es inferior a 4 mm, debe cambiar el disco de freno por uno nuevo.

 PELIGRO

Cuando estrene un nuevo disco u otros componentes del sistema de frenos, no lo utilice de inmediato. Primero accione varias veces la maneta o el pedal de freno hasta conseguir que el sistema de freno se asiente por completo, recupere la fuerza de agarre normal y verificar la correcta circulación del líquido de frenos.

Después de cambiar el disco o las pastillas, la distancia de frenado será más larga que la original durante unos 300 kilómetros. Cuando termine de rodar el disco y las pastillas conseguirá la mejor eficiencia de frenado. Hasta que eso ocurra, conduzca con precaución dejando suficiente distancia de frenado.

## Ajuste del pedal de freno trasero

La posición del pedal del freno trasero se debe mantener correctamente. De lo contrario, el disco de freno y las pastillas estarán siempre friccionando y se dañarán ambos elementos. Para ajustar la posición del pedal de freno siga el siguiente método.



1. Afloje la contratuerca (1), gire el tornillo (2), el pedal de freno debe encontrarse 85 mm por debajo de la punta del pie derecho.
2. Bloquee la contratuerca (1) para asegurarse de que el tornillo (2) quede fijo.

### ADVERTENCIA

Si el ajuste no es correcto, las pastillas y el disco de freno estarán forzados todo el tiempo, lo que puede dañar el freno y el disco de freno provocando una alta temperatura en el freno trasero, que producirá una resistencia al movimiento y pérdida de fuerza de frenado. Ajuste el pedal de freno según el método descrito.

## Neumáticos

### PELIGRO

Si no presta atención a las siguientes advertencias puede provocar un accidente por fallo de los neumáticos. Los neumáticos conectan la motocicleta con el suelo, por lo que son muy importantes. Observe los siguientes detalles:

Compruebe los neumáticos y su presión, ajuste la presión de los neumáticos antes de su uso.

Evite sobrecargar la motocicleta.

Cambie los neumáticos cuando alcancen su límite de desgaste o si la superficie del neumático muestra grietas o daños.

Utilice siempre neumáticos con las características y dimensiones recomendados en el presente manual.

Después de cambiar los neumáticos, debe equilibrar las ruedas.

Lea detenidamente el contenido de las instrucciones.

Tenga cuidado si debe rodar el neumático ya que afectará este estado al deslizamiento y pérdida de control. Cuando utilice neumáticos nuevos, debe conducir con precaución. Evite frenar o acelerar bruscamente, giros cerrados y frenadas de emergencia durante los primeros 150 kilómetros después de cambiar los neumáticos.

### Presión de los neumáticos y carga

Tanto la correcta presión de los neumáticos como su carga son factores muy importantes. La sobrecarga puede llevar a fallos en los neumáticos y a la pérdida de control de la motocicleta.

Compruebe la presión de los neumáticos según su utilización antes de usar la motocicleta. Durante la conducción, el neumático trasero se calentará y su presión aumentará.

Si la presión del neumático es baja puede causar dificultades en los giros además de acelerar el desgaste del neumático. Si la presión es alta, la zona de contacto neumático-suelo se reduce y resultará fácil derrapar y perder el control.

**Presión de los neumáticos recomendada (en frío): 280 kPa.**

### ADVERTENCIA

Compruebe periódicamente la presión de los neumáticos. Evite que la presión de los neumáticos baje de los 250 kPa.

Cuando sienta que la presión desciende, compruebe si hay un clavo en el neumático o un orificio o el perfil está dañado. En caso de pinchazo, los neumáticos tubeless se desinflan lentamente.

## Almacenamiento de los neumáticos

Cuando la motocicleta no se va a usar durante un tiempo prolongado, es necesario inflar los neumáticos a la presión especificada.

El neumático es un producto con mezclas de goma semicalientes, que no son recomendadas para temperaturas exteriores extremadamente frías. De lo contrario, el hielo causará grietas en el producto. Almacénelo en un lugar cálido o interior.

## Estado y características del neumático

El estado incorrecto de los neumáticos y/o unas dimensiones incorrectas afectarán al rendimiento de la motocicleta. Si hay grietas en el dibujo de los neumáticos puede llevar a fallos en los neumáticos y hacer que el vehículo pierda el control.

Un desgaste excesivo de los neumáticos puede producir pinchazos y pérdida de control del vehículo. El desgaste también afecta al aspecto del neumático y cambia el rendimiento del mismo.

Compruebe el estado y la presión de los neumáticos antes de su uso. Si un neumático presenta defectos como daños, grietas o desgaste hasta su límite, debe cambiar ese neumático.



### ⚠ ATENCIÓN

El neumático cuenta con unas etiquetas en forma de triángulo que sirven para controlar el desgaste. Si las tiras de desgaste tocan el suelo, significa que ese neumático ha llegado a su límite de desgaste. Tiene que cambiar el neumático. Cuando cambie el neumático compruebe que sus dimensiones coinciden con las de la tabla de abajo. Si cambia a diferentes tipos o medidas, influirá en las prestaciones de la motocicleta y puede llevar a la pérdida de control.



	Rueda delantera	Rueda trasera
Dimensiones	120/70ZR17 58W	180/55ZR17 73W

**⚠ PELIGRO**

Si usa neumáticos de dimensiones o características diferentes a los especificados le causará problemas. Le sugerimos que utilice neumáticos estándar.

## Desmontaje de los neumáticos



### Desmontaje rueda delantera:

Par de apriete del eje delantero: 65 Nm

Par de apriete de los tornillos de cierre del eje delantero: 20 Nm

Par de apriete de los tornillos de fijación de la pinza de freno: 45 Nm

1. Use un caballete adecuado para sujetar la motocicleta.
2. Afloje los dos tornillos de fijación de la pinza delantera en el pie de horquilla (1), retire la pinza delantera.

**⚠ ADVERTENCIA**

Cuando retire la pinza de freno, no accione la maneta del freno. Si lo hace puede hacer que se salga el pistón de la pinza, dificultando su retorno; si lo fuerza para devolverlo a su posición puede provocar una fuga de líquido de frenos.

3. Afloje el tornillo del bloqueo del eje de la rueda delantera (2).
4. Ponga un caballete bajo el motor hasta que se eleve la rueda delantera ligeramente del suelo.
5. Gire el eje (3) de la rueda a la izquierda y derecha tirando de él hacia afuera y sáquelo.
6. Mueva la rueda delantera hacia delante.
7. Monte la rueda delantera siguiendo el método en sentido inverso.
8. Después de montar la rueda delantera, accione varias veces la maneta de freno para que se restaure la fuerza de frenado normal.

**⚠ PELIGRO**

Después de montar el freno de la rueda delantera asegúrese que se encuentra en posición correcta. Si no lo está corre el riesgo de que se bloquee el freno, pudiendo provocar un accidente. Antes de conducir, accione la maneta varias veces, hasta que se consiga la presión de funcionamiento correcta. Compruebe que, sin accionar el freno, la rueda delantera gira libremente.

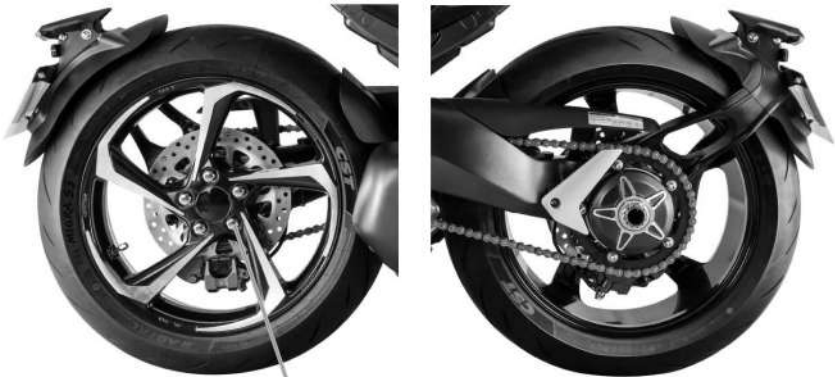

Tuercas M12x1.5

Par de apriete de la tuerca de la rueda trasera: 110 Nm

## Desmontaje rueda trasera:

1. Utilice un caballete especial para sujetar la motocicleta.
2. Use una llave de vaso de 19 mm para aflojar las 5 tuercas M12x1,5. En el montaje, apriete las tuercas diagonalmente con un par de apriete final de 110 Nm.
3. Saque la rueda hacia fuera.
4. Monte el neumático y vuelva a colocar la rueda trasera en orden contrario al de desmontaje.
5. Después del montaje, accione varias veces el pedal de freno y compruebe que la rueda trasera gira libremente.

### ADVERTENCIA

Cuando retire la rueda trasera, no accione el pedal de freno. Si lo hace será difícil volver a colocar las pastillas de freno.

### PELIGRO

Si el ajuste de la cadena es incorrecto, o el eje está mal apretado, se puede producir un accidente. Después de montar la rueda trasera, ajuste la cadena según el procedimiento descrito anteriormente. Asegúrese que el par de apriete de la tuerca de rueda es el recomendado. Si no sabe cómo realizar esta operación, confíe el trabajo a un Vendedor Autorizado Zontes.

Después de montar la rueda trasera, ajuste la altura del pedal de freno. Si la altura del pedal no es la correcta afectará a la potencia de frenado y puede provocar un accidente.

Antes de su uso, accione varias veces el pedal de freno, hasta que note que vuelve la presión normal de funcionamiento. Puede notar que el pedal arrastre hasta volver a su posición de reposo. Compruebe también que la rueda trasera gira libremente.

## Alumbrado e intermitentes

Consulte las instrucciones del apartado “comprobaciones previas” con respecto a la comprobación del alumbrado e intermitentes.



Pulsador de luz de freno delantero



Pulsador de luz de freno trasero

### Pulsador de luz de freno delantero

El freno delantero cuenta con un pulsador de luz de freno que se encuentra en el soporte de la maneta de freno. Cuando comienza a accionar la maneta, se ilumina la luz de freno.

### Pulsador de luz de freno trasero

El pulsador de luz de freno trasero se encuentra en el tornillo del latiguillo de freno. Cuando empiece a accionar el pedal de freno, se ilumina la luz de freno.

### Cambio de la bombilla de luz de freno

La luz de freno utiliza luz LED. Por ello, no se puede cambiar la bombilla. La luz LED es mucho más duradera.

## Ajuste del haz del faro

1. Retire los dos tornillos de expansión a ambos lados de la cubierta decorativa del faro (Figura 1) y retire la cubierta decorativa.
2. Use una llave Allen de 6 mm para aflojar los tornillos a ambos lados del faro en la Figura 2. Ajuste el faro al ángulo requerido. Ayúdese de la escala (cada división de la escale es 0,5°). Reapriete los tornillos.

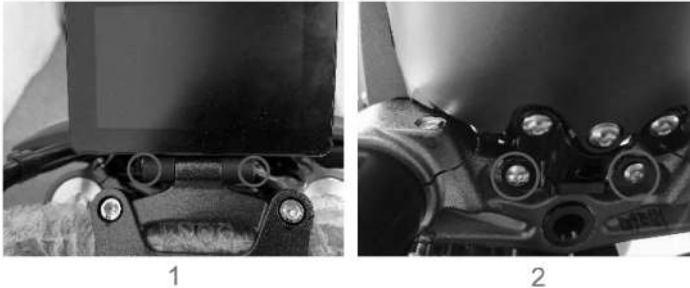

Ajuste de la altura del haz del faro

## Fusibles

Esta motocicleta cuenta con diferentes fusibles: Principal, ECM, alimentación, motor del ABS, ECU del ABS, alumbrado y fusibles de repuesto, que se encuentran en la caja de fusibles principal. En la caja de fusibles secundario se encuentra el de arranque, ABS, auxiliares y otros fusibles.

1. El fusible principal protege todos los circuitos.
2. El fusible ECM protege el ECM, relé ECM, relé de la bomba de gasolina y otros componentes eléctricos.
3. El de alimentación protege el electroventilador, cuadro de instrumentos y conector para un dispositivo antirrobo.
4. El fusible del motor del ABS protege el motor del modulador ABS.
5. El fusible de la ECU del ABS protege la ECU del modulador ABS.
6. El fusible del alumbrado protege el faro.
7. El fusible de arranque protege el circuito del motor de arranque.
8. El fusible del ABS protege el modulador del ABS.
9. El fusible para componentes auxiliares protege la luz de posición, intermitentes, piloto trasero, luz de freno, iluminación placa de matrícula, claxon y ráfagas.
10. Otros fusibles protegen la retroiluminación de los conmutadores de las piñas en el manillar (excepto el bloqueo de la dirección), cuadro de instrumentos, parabrisas, y dispositivo antirrobo.

 PELIGRO

No use un fusible con características diferentes al original ni haga un puente. De lo contrario, podrá tener un grave problema eléctrico o incluso provocar un incendio quemando al vehículo, o pérdida de potencia.

 ADVERTENCIA

Preste atención a las características del fusible fundido y nunca use un sustituto como un trozo de cable. Si el fusible se funde frecuentemente en poco tiempo, es síntoma de que hay un problema en el circuito eléctrico. Debe hacer que se lo revisen por un Vendedor Autorizado Zontes.

## **Catalizador**

El catalizador puede reducir de manera efectiva las emisiones contaminantes del escape, protegiendo y preservando el medio ambiente. El catalizador condiciona el uso exclusivo de gasolina sin plomo; nunca utilice gasolina con plomo ya que puede dañar el catalizador. El funcionamiento normal del motor hacia el catalizador es muy importante; si la efectividad del motor no es buena en cuanto al encendido o refrigeración, provocará que los gases de escape produzcan daños permanentes en el convertidor catalítico.

## Resolución de problemas

El contenido de esta resolución de problemas puede ayudarle a solucionar problemas comunes.

### ADVERTENCIA

Un mantenimiento y ajuste inadecuado puede dañar la motocicleta sin poder determinar la causa del problema. Si no está seguro de cómo corregirlo, le recomendamos que confíe su resolución a un Vendedor Autorizado Zontes.

## Comprobación del sistema de inyección de combustible

Si se ilumina el testigo de fallo en el sistema de inyección del panel de instrumentos, le indica que hay un problema en el sistema. Debería enviar la motocicleta a un Vendedor Autorizado Zontes. Consulte el apartado sobre fallos del sistema de inyección para intentar solucionar el problema.

## Comprobación del sistema de encendido

1. Retire la bujía y conéctela a la pipa de bujía.
2. Haga que se produzcan chispas en la bujía poniendo la bujía en contacto con alguna parte metálica de la motocicleta, el cambio en punto muerto, accionando por precaución el embrague, activando la motocicleta con el botón rojo de activación/desactivación, el interruptor cortacorrientes en la posición "🔌" y, finalmente el botón de arranque. Si el sistema de encendido funciona correctamente, podrá ver saltar entre los electrodos de la bujía una chispa azul. Si no hay chispa, confíe la reparación de la motocicleta a un Vendedor Autorizado Zontes.



 PELIGRO

Quando compruebe la chispa en la bujía, no sitúe la bujía cerca de su orificio ya que la mezcla de aire-gasolina puede salir por el orificio, prenderse con la chispa y producir un incendio.

Para reducir la posibilidad de producir una sacudida eléctrica, conecte siempre la bujía a piezas eléctricas, evitando piezas pintadas.

Para evitar la posibilidad de sacudidas eléctricas que lleven a un grave accidente, evite que las personas con problemas de corazón o que lleven un marcapasos hagan este tipo de operaciones.

## El motor no funciona

1. Asegúrese que hay suficiente gasolina en el depósito.
2. Cuando arranque el motor y observe que el testigo amarillo de fallo en el sistema de inyección se queda iluminado, deberá llevar la motocicleta a un Vendedor Autorizado Zontes para su reparación.
3. Compruebe si está bien el sistema de encendido.
4. Compruebe el régimen de ralentí. El régimen correcto de ralentí es de 1.500-1.700 rpm.

 PELIGRO

No maneje la gasolina en cualquier sitio, sobre todo cerca de elementos a alta temperatura como el motor y el silenciador. Cuando haga la comprobación, manténgase lejos de llamas y objetos muy calientes.

## Motor con poca fuerza

Quando el motor pierde potencia significativamente o no alcanza su velocidad máxima original, puede ser que el sistema de inyección de combustible se haya obstruido y haga que el motor no funcione normalmente. Lleve la motocicleta a un Vendedor Autorizado Zontes para su comprobación.

 ADVERTENCIA

Un sistema de inyección obstruido se debe probablemente al uso de gasolina de baja calidad o con impurezas.



## **Limpieza de los depósitos de carbonilla**

Para **generar el mínimo de depósitos de carbonilla**, le recomendamos lo siguiente:

1. Si la motocicleta se emplea durante trayectos de corto tiempo o durante mucho tiempo a 5.000 rpm, se recomienda limpiar los depósitos de carbonillas cada 5.000 km o cada 6 meses. Si la motocicleta rueda a más de 5.000 rpm a una temperatura de funcionamiento del motor óptima, se puede extender la limpieza de los depósitos de carbonilla cada 10.000 km o cada 12 meses.
2. Si a la motocicleta le cuesta arrancar, retire la bujía para una limpieza a tiempo y realice el siguiente procedimiento para limpiar el cilindro. Pulse el botón de arranque durante 3 segundos con la maneta del embrague completamente accionada.

Hay varias maneras de **limpiar los depósitos de carbonilla**:

1. Barrido para limpiar los depósitos de carbonilla. Mientras rueda y si la conducción lo permite, acelere en marchas altas aumentando el régimen del motor a más de 7.000 rpm durante más de 2 minutos.
2. Utilice un aditivo de marca reconocida para limpiar los depósitos de carbonilla y siga las instrucciones. No se recomienda su uso frecuente ya que puede dañar los tubos de gasolina.
3. Use un limpiador de cuerpos de mariposa para limpiar los depósitos de carbonilla. Retire el motor paso a paso y el sensor tres en uno del cuerpo de mariposa. Rocíe una pequeña cantidad del limpiador de cuerpos de mariposa en el cuerpo de mariposa y alrededor de la placa de la válvula, y use un trapo limpio para limpiar los depósitos de carbonilla.

## Sistema de inyección de combustible

### Cuidados del sistema de inyección de combustible:

1. Antes de montar la batería en una motocicleta nueva, debería comprobar que todas las conexiones de los componentes del sistema de inyección están bien fijadas incluyendo la del sensor de oxígeno en el escape. Además, asegúrese de que el depósito tiene gasolina.
2. Cuando monte la batería, utilice herramientas adecuadas para fijar los terminales positivo y negativo. No los conecte a mano.
3. Mantenga el nivel de gasolina en el depósito con al menos 3 litros, de lo contrario puede tener problemas en el sistema de inyección ya que la bomba de gasolina trabajará en seco. En cuanto el nivel de gasolina llegue al primer segmento, reposte lo antes posible en una gasolinera.
4. Cuando vuelva a montar la batería, en el arranque, se presenten fallos de alimentación en el vehículo, reanque de una batería inactiva, anomalía en el régimen de ralentí, bloqueo/desbloqueo u otras situaciones similares, preste atención a reiniciar individualmente el hardware de la inyección electrónica. Pasos: Active el vehículo y ponga el cortacorrientes en ON, arranque el motor con el embrague accionado y en punto muerto. Ponga en OFF el cortacorrientes después de 10 segundos y vuelva a poner en ON el cortacorrientes después de 10 segundos. Repita el proceso 2 veces.
5. Cuando no vaya usar la motocicleta en un tiempo prolongado, será difícil volver a arrancarla por primera vez. Gire el acelerador a 1/8 de su recorrido para arrancarlo.
6. Si después de varios intentos, no puede arrancarlo, puede deberse a que el cilindro tiene agua. Debe realizar el siguiente proceso para limpiar el cilindro: gire el acelerador completamente a tope y haga funcionar el arranque durante 3 segundos.
7. Si el valor de la tensión de la batería parpadea en el panel de instrumentos, es síntoma de que la tensión de la batería es demasiado baja y deberá recargarla. Una tensión muy baja lleva a un estado de funcionamiento anómalo de los componentes del sistema de inyección, lo que hace que la motocicleta no pueda arrancar o su potencia sea baja.



#### ADVERTENCIA

En el caso de motocicletas nuevas o que no tienen gasolina en el depósito, no intente arrancarla. Consiga repostar algo de combustible antes de pulsar el botón de arranque. De lo contrario la bomba girará sin gasolina acortando su vida de servicio.

 **ADVERTENCIA**

No desconecte las conexiones a los diferentes componentes del sistema de inyección ni los lave con agua.

1. Cuando el motor esté en marcha, si se queda encendido el testigo de fallo en el sistema de inyección, le indica que algún componente muestra un error que se debe corregir.
  - a. Gire a tope el acelerador antes de activar la motocicleta y manténgalo completamente abierto, luego active la motocicleta y ponga en ON el cortacorrientes: si el sistema detecta un fallo, el testigo de inyección comenzará a parpadear.
  - b. El código de error tiene 4 dígitos, lea el código de error por el número de parpadeos del testigo de fallo en el sistema de inyección. El dígito "0" se mostrará como 10 parpadeos; el resto de los dígitos coincide con el número de parpadeos. Por ejemplo, el código de error P0201 parpadea de la siguiente manera: 10 parpadeos continuos → pausa de 1 segundo → 2 parpadeos continuos → pausa de 1 segundo → 10 parpadeos continuos → pausa de 1 segundo → 1 parpadeo.
  - c. Si hay más de un fallo, el siguiente código de fallo comenzará a parpadear después de 4 segundos. Por este motivo, después de leer el código de fallo espere más de 5 segundos por si aparece un código de fallo más.
  - d. Si necesita volver a leer un código de fallo, necesitará desactivar la motocicleta y volver a activarla manteniendo el acelerador completamente abierto.

Código	Descripción del error	Código	Descripción del error
P0030	Circuito abierto en control del calentador de sensor de oxígeno	P0116	Sensor de temperatura del refrigerante no es razonable
P0031	Tensión baja en control del calentador de sensor de oxígeno	P0117	Tensión baja en el sensor de temperatura del refrigerante
P0032	Tensión alta en control del calentador de sensor de oxígeno	P0118	Tensión alta en el sensor de temperatura del refrigerante
P0106	Sensor de presión en admisión/ barométrico no es razonable	P0122	Límite tensión baja en circuito del sensor posición acelerador
P0107	Sensor de presión en admisión/ barométrico cortocircuitado a masa	P0123	Límite tensión alta en circuito del sensor posición acelerador
P0108	Sensor presión admisión/barométrico cortocircuitado a alimentación	P0130	Señal del sensor de oxígeno no es razonable
P0112	Señal del sensor de temperatura en admisión muy baja	P0131	Tensión de la señal del sensor de oxígeno muy baja

Código	Descripción del error	Código	Descripción del error
P0113	Señal del sensor de temperatura en admisión muy alta	P0132	Tensión de la señal del sensor de oxígeno muy alta
P0134	Fallo en la señal del circuito del sensor de oxígeno	P0627	Circuito abierto en el control del relé de la bomba gasolina
P0201	Circuito abierto en el circuito de control del inyector	P0629	Cortocircuito a alimentación en control relé bomba gasolina
P0261	Cortocircuito a masa en el circuito de control del inyector	P0650	Fallo en el circuito del testigo de la inyección
P0262	Cortocircuito a alimentación en el sensor de presión en admisión	P0444	Electroválvula del cánister abierta
P0322	Cortocircuito o circuito abierto en señal del sensor de velocidad	P0459	Cortocircuito a alimentación en electroválvula del cánister
P0480	Circuito abierto en el control del electroventilador	P0458	Cortocircuito a masa en electroválvula del cánister
P0691	Cortocircuito a masa en el control del electroventilador	P2300	Bobina de alta tensión cortocircuitada a masa
P0692	Cortocircuito a alimentación en el control del electroventilador	P0628	Tensión muy baja en el circuito de control relé bomba gasolina
P0511	Circuito abierto en control del actuador del régimen de ralentí	P1098	Tensión muy baja en la señal del inclinómetro
P0563	Tensión muy alta del sistema de la batería	P1099	Tensión muy alta en la señal del inclinómetro

## 2. Condiciones para borrar el código de fallo en el testigo de la inyección:

Borrado manual de los códigos de fallo históricos: Activación ON → Cortacorrientes en ON → arranque y acelere en punto muerto a 4.000 rpm o más, manténgalo 10 segundo → libere el acelerador, cortacorrientes en OFF, no necesita desactivar la motocicleta, espere 10 segundos o más; el testigo de inyección se apagará después de repetir el proceso anterior 4 veces.

### ATENCIÓN

Cuando el motor está en marcha, el testigo de inyección no está encendido. Cuando lo pare y el testigo parpadea significa que está almacenado un error histórico y que no se debe hacer nada con la motocicleta. Después de eso desaparecerá para siempre.

## Conexión USB

Carga de dispositivos por USB

Tensión de entrada: 12V-24V; tensión de salida: 5V; corriente de salida: 2A

Características:

1. Tapa impermeable que evita que el polvo y la lluvia entren al conector extendiendo la vida de servicio del cargador.
2. Diseño del circuito integrado inteligente. Ajustará automáticamente la corriente de carga según la capacidad y tipo de la batería.
3. Con la protección de sobretensión y corriente, se garantiza la seguridad de la carga.

### ATENCIÓN

Compruebe que cierra la tapa del USB cuando está lloviendo o no la utiliza.

No utilice el USB cuando la tensión de la batería es baja.



## Añadiendo accesorios eléctricos

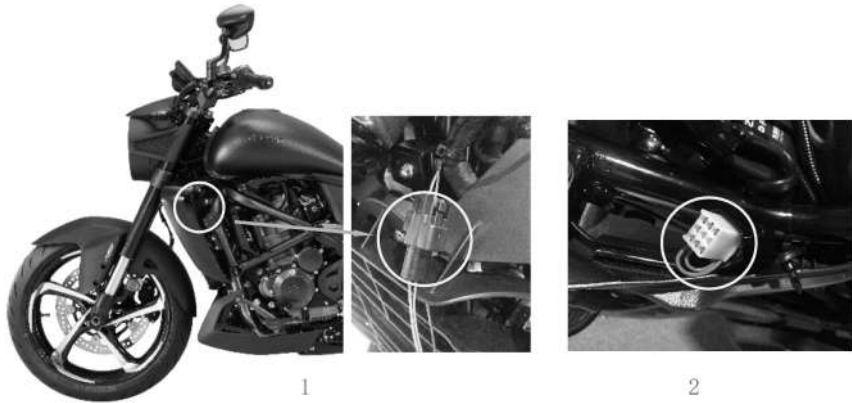

La motocicleta cuenta de serie con un conector situado bajo el depósito de gasolina por el lado izquierdo como muestra la imagen. El conector es impermeable y suministra energía sólo cuando el motor está en marcha, pudiendo conectarse faros auxiliares sin dañar los circuitos eléctricos originales.

### ⚠ ADVERTENCIA

No se deben conectar dispositivos GPS, faros suplementarios y otros equipos eléctricos directamente a los polos positivo y negativo de la batería.

No rodee el cableado del equipo eléctrico alrededor de la batería.

Mantenga alejado de la ECU de la inyección el equipo eléctrico instalado, así como cerca de los relés y siempre a más de 300 mm del controlador PKE. No modifique el cableado principal del vehículo.

La Imagen 2 muestra el conector de seis pines situado bajo el asiento donde podrá conectar un dispositivo antirrobo o un navegador GPS. El contenido de los pines y los colores de los cables son los siguientes:

Nº	Color del cable	Definición
1	Azul/Blanco	Señal del régimen del motor
2	Rojo	Suministro 12V
3	Verde	Suministro 0V
4	Azul claro	Señal intermitentes derecho
5	Naranja	Señal intermitentes izquierdo
6	Negro	ACC 12V

Además, se reservan dos líneas cortocircuitadas para emergencia.

## **Método de almacenamiento**

Si no usa la motocicleta por un tiempo prolongado, necesitará un mantenimiento especial; esto requiere algunos materiales, equipos y tecnología. Por esta razón, se recomienda que confíe el trabajo a un Vendedor Autorizado Zontes. Si desea hacerlo usted, siga el siguiente método:

### **Motocicleta**

Limpie completamente la motocicleta. Utilice el caballete lateral para dejar la motocicleta en una superficie plana. Con el manillar a la izquierda, haga una pulsación larga en el botón rojo de activación/desactivación “

### **Combustible**

Con el método del sifón u otro adecuado extraiga el combustible del depósito de gasolina en un recipiente adecuado.

### **Motor**

1. Retire la bujía, introduzca una cucharada de aceite en el orificio de la bujía y vuelva a montar la bujía. Haga girar el cigüeñal varias vueltas.
2. Seque el aceite y agregue de nuevo aceite.
3. Con un trapo mojado de aceite nuevo cubra la entrada del filtro de aire y la salida del silenciador.

### **Almacenamiento de batería**

1. Retire la batería, consulte el apartado de la batería.
2. Use jabón neutro para limpiar la superficie de la batería, elimine el óxido de los terminales y del conector.
3. Guarde la batería en interior donde la temperatura sea superior a 0°C.

### **Neumáticos**

Ajuste la presión de los neumáticos a la presión recomendada.

### **Superficie de la motocicleta**

Rocíe con un spray protector de goma las superficies de resina y goma.

Utilice un spray antióxido sobre la superficie de las partes que no tienen tratamientos.

Use una cera para automóvil para cubrir la superficie.

### **Mantenimiento durante el período de almacenamiento**

La batería debe cargarse cada 15 días.

Tensión de carga: 14,5–14,8 V. Tiempo de carga inferior a 10 horas.

## **Método de reinicio**

1. Limpie la motocicleta completamente.
2. Retire los trapos que cubren la entrada del filtro de aire y la salida del silenciador.
3. Vacíe todo el aceite motor. Siga las instrucciones del presente manual, cambie el filtro de aceite y añada aceite motor nuevo.
4. Retire la bujía. Haga girar varias veces el cigüeñal. Vuelva a montar la bujía.
5. Vuelva a montar la batería siguiendo el apartado dedicado a la batería.
6. Verifique que la lubricación de la motocicleta esté bien.
7. Compruebe la motocicleta siguiendo las instrucciones de comprobaciones previas.
8. Vuelva a poner en marcha la motocicleta según las instrucciones.

## **Prevención contra la corrosión**

Mantenga la motocicleta cuidadosamente. La prevención de la corrosión es muy importante. Al hacer esto, su motocicleta se verá como nueva incluso después de muchos años.

## **Puntos clave para evitar la corrosión**

### **Factores que llevan a la corrosión:**

Sal de la carretera, la acumulación de suciedad, humedad y productos químicos.

Pequeñas piedras o gravilla en la superficie de la pintura, o por golpes contra arañazos.

La sal de la carretera, el viento, la contaminación industrial y en entornos de alta humedad llevarán a la oxidación.

## **Cómo evitar la corrosión**

Limpie la motocicleta al menos una vez al mes. Trate de mantener la motocicleta limpia y seca como en su mejor momento.

Elimine la suciedad en la superficie de la motocicleta. La sal de la carretera, productos químicos, asfalto y materiales como los excrementos de pájaros y emisiones industriales dañarán su motocicleta. Elimine la suciedad lo antes posible. Si es difícil de limpiar con agua, use detergentes. Cuando use productos de limpieza, debe seguir las indicaciones del fabricante.

Limpie los daños lo antes posible. Es imprescindible un examen cuidadoso de la motocicleta en la superficie de los daños de pintura. Si encuentra alguna rebaba o arañazos, repárela inmediatamente, evite más daños. Si las rebabas y arañazos se encuentran en toda la



superficie, haga que un Vendedor Autorizado Zontes mantenga la motocicleta.

Guarde la motocicleta en un lugar seco y ventilado. Si lava la motocicleta a menudo en el garaje y la estaciona dentro, el garaje se encontrará húmedo. El exceso de humedad puede aumentar la corrosión. Si el aire no circula, incluso en ambientes de alta temperatura, la motocicleta se oxidará.

Cubra la motocicleta. Evite el sol directo sobre la motocicleta, esto llevaría a la pintura y plásticos a cambiar de color o perderlo. Utilice una funda transpirable y de alta calidad puede evitar la radiación ultravioleta del sol sobre la motocicleta y reducir la contaminación del aire y la acumulación de suciedad. Su Vendedor Autorizado Zontes puede ayudarle a elegir la funda adecuada para su motocicleta.

## Limpeza de la motocicleta

Limpie la motocicleta con las siguientes indicaciones:

1. Use agua fría para quitar la suciedad y el barro de la superficie de la motocicleta. Puede usar una esponja o cepillo suave en el lavado. Evite raspar con materiales duros.
2. Use detergente neutro para lavado de automóviles, con una esponja o paño suave. La esponja o el paño suave deben empaparse con productos de limpieza.

Si utiliza la motocicleta en carreteras con sal o en la playa, se debe lavar inmediatamente después de su uso, con agua fría. El agua caliente acelerará la corrosión.

Evite la limpieza con spray y chorro de agua hacia los siguientes elementos:

- Encendido
- Tapón del depósito de gasolina
- Sistema de inyección de combustible
- Depósitos de líquido de freno

 <b>ADVERTENCIA</b>
No use agua a alta presión para limpiar la motocicleta, el cuerpo de mariposa y el inyector.

3. Después de limpiar la suciedad de la superficie, use agua para eliminar los restos de productos de limpieza.
4. Después de enjuagar, limpie la motocicleta con un paño suave humedecido y séquela a la sombra.
5. Verifique cuidadosamente la superficie de la pintura. Si tiene algún daño, siga estos pasos, usando reparadores para la superficie:
  - a. Limpia y seca la zona del daño

- b. Mezcle el reparador y use un cepillo pequeño para untar ligeramente en el sitio del daño
- c. Seque completamente el parche

 **ADVERTENCIA**

Después de lavar la motocicleta o cuando la ha utilizado con lluvia, habrá humedad en los faros. Encienda la luz del faro y la humedad se disipará gradualmente. Arranque el motor para mantener encendido el faro sin que se agote la batería.

 **ADVERTENCIA**

Cuando limpie la motocicleta, no use un limpiador que contenga detergente alcalino o ácido, no use gasolina, líquido de frenos u otros disolventes que puedan dañar la motocicleta. Solo puede usar un paño suave con detergente neutro con agua tibia.

### **Encerado de la motocicleta**

Después de la limpieza, se recomienda pulir con cera, que no solo protege la superficie de la motocicleta, sino que también la embellece.

Usa cera y pulimento de alta calidad

Al usar cera o pulimento, siga las instrucciones del fabricante.

### **Comprobación después de la limpieza**

Para prolongar la vida útil de la motocicleta, lubrique la motocicleta siguiendo estas indicaciones.

 **PELIGRO**

Es muy peligroso conducir una motocicleta cuando los frenos están mojados. Los frenos mojados no proporcionan la misma fuerza de frenado que secos. Esto puede provocar un accidente. Después de lavar la motocicleta, pruebe el sistema de frenos a baja velocidad. Si es necesario, accione los frenos varias veces para que se sequen.

## Transporte

El combustible de la motocicleta se debe vaciar antes del transporte. El combustible es fácil de inflamar y bajo ciertas condiciones puede causar una explosión. Cuando drene el combustible, se prohíbe hacer fuego, asegúrese de que el motor esté parado y trabaje en un lugar bien ventilado. Drene el combustible de la siguiente manera.

1. Pare el motor y pulse el botón de bloqueo.
2. Con el método del sifón u otro adecuado, extraiga el combustible del depósito de gasolina y almacénelo en un recipiente adecuado.

 <b>ADVERTENCIA</b>
Quando transporte la motocicleta, vacíe todo el combustible del depósito de gasolina para evitar que salga la gasolina y provoque una explosión. Inmovilice la motocicleta en posición normal durante el transporte para evitar fugas de aceite por roces.

## Instrucciones de uso de la batería

1. Estreno de una batería nueva.

### Instalación

- a. Conecte primero el polo positivo (+) y después el polo negativo (-) (cable negro). Nota: no los conecte al revés. De lo contrario, dañará los componentes eléctricos como el rectificador.
- b. Después de apretar los tornillos y tuercas de los terminales, cúbralos con vaselina para evitar la oxidación.

2. Uso y mantenimiento

- 2.1. Cada intento de arranque eléctrico no debe durar más de 5 segundos. Si continúa intentándolo varias veces y no puede arrancar, debe verificar el sistema de alimentación de combustible y el sistema de arranque.
- 2.2. Las siguientes situaciones causarán la descarga de la batería, acortando su vida útil:
  - a. Arranques frecuentes y desplazamientos cortos
  - b. Conducción a baja velocidad durante mucho tiempo
  - c. Accionar la maneta o pedal de freno iluminándose la luz de freno.
  - d. Instalación de accesorios eléctricos adicionales o uso de bombillas de alta potencia

- 2.3. Si al arrancar el giro del motor es lento, las luces no son brillantes, el claxon apenas suena, debería cargar inmediatamente la batería.
- 2.4. Cuando no use la motocicleta por un tiempo prolongado, cargue la batería antes de usarla, y cárguela una vez al mes.
- 2.5. Método de carga
  - a. Cargue la batería con el cargador especial. Desconecte todos los circuitos de la motocicleta mientras carga la batería, o puede dañar la motocicleta o la batería.
  - b. La tensión de carga no debe superar los 15V.
  - c. Hay dos formas de cargar: carga normal y carga rápida. Si no hay una emergencia, intente utilizar siempre la carga normal para prolongar la vida de la batería.
  - d. No sobrecargue la batería. La sobrecarga causará fugas en la batería, hinchamiento o incluso incendio.

### 3. Atención

- 3.1. No abra los precintos de la batería. No se permite colocar la batería en sitios muy calientes o con fuego.
- 3.2. Cuando cargue o use la batería, no la sitúe cerca del fuego, ya que la batería y la motocicleta se dañarán.
- 3.3. Si aparece un olor especial, calor intenso, cambio de color, cambio de forma o cualquier situación extraña para la batería, retire la batería inmediatamente de la motocicleta y deje de usarla.
- 3.4. La batería solo se debe emplear con la motocicleta, por lo que no se permite usarla para otros menesteres.
- 3.5. Si su motocicleta está equipada con alarma antirrobo, puede afectar a la batería. Se recomienda utilizar la alarma antirrobo que le aconseje su Punto de Venta Zontes. Si usa otra alarma antirrobo, puede causar una sobrecarga en el circuito eléctrico o incluso dañar la batería, componentes eléctricos del rectificador, etc.
- 3.6. No deje caer la batería. El electrolito contiene ácido sulfúrico. Evite que le salpique a los ojos, piel o ropa. Si le salpica, lávese inmediatamente con agua abundante. En cualquier caso, diríjase al hospital más cercano para un tratamiento a tiempo.

### Consumo de combustible

El consumo de combustible de la motocicleta se mide con el piloto sólo y a una velocidad constante.

Cada vehículo cuenta con un catálogo de recambios que está disponible en versión electrónica en la página web oficial.

## Características técnicas

Longitud .....	2.080 mm
Anchura.....	860 mm
Altura.....	1.150 mm
Distancia entre ejes .....	1.430 mm
Luz al suelo.....	170 mm
Altura del asiento .....	750 mm
Peso en seco .....	176 kg
Peso en orden de marcha .....	188 kg

### Motor

Tipo .....	Monocilíndrico, 4T, refrigeración líquida y por aceite
Número de cilindros .....	1
Diámetro .....	84,5 mm
Carrera.....	62 mm
Cilindrada.....	348 cc
Relación de compresión .....	12,3:1
Arranque .....	Eléctrico
Sistema de engrase .....	Borboteo a presión
Potencia .....	29 kW

### Sistema de transmisión

Embrague .....	Multidisco en baño de aceite
Cambio.....	6 velocidades
Relación primaria .....	2,857

### Cambio

1 <sup>a</sup> .....	2,583
2 <sup>a</sup> .....	1,867
3 <sup>a</sup> .....	1,4
4 <sup>a</sup> .....	1,182
5 <sup>a</sup> .....	1
6 <sup>a</sup> .....	0,846
Transmisión secundaria.....	Cadena de retenes

## **Rendimiento**

Consumo.....	4L/100 km
Velocidad máxima.....	129 km/h

## **Bastidor**

Diámetro mínimo de giro .....	5 m
Neumático delantero.....	120/70ZR17 58W Tubeless
Neumático trasero .....	180/55ZR17 73W Tubeless
Encendido .....	Por descarga inductiva
Bujía.....	LDK8RTAIP
Batería .....	12 V 10 Ah
Amperajes fusibles .....	1A/10A/15A/25A
Faro.....	12V 36,8W/14,3W
Luz de posición .....	12V 5,8W
Intermitentes .....	12V 1,8W
Piloto trasero/Luz de freno.....	12V 1,2W/1,2W
Iluminación matrícula .....	12V 0,4W

## **Capacidades**

Depósito de gasolina .....	16 l
Aceite motor (capacidad total).....	2.000 ml
Aceite motor (cambiando el filtro).....	1.700 ml
Aceite motor (sin cambiar el filtro) .....	1.600 ml

# Esquema eléctrico

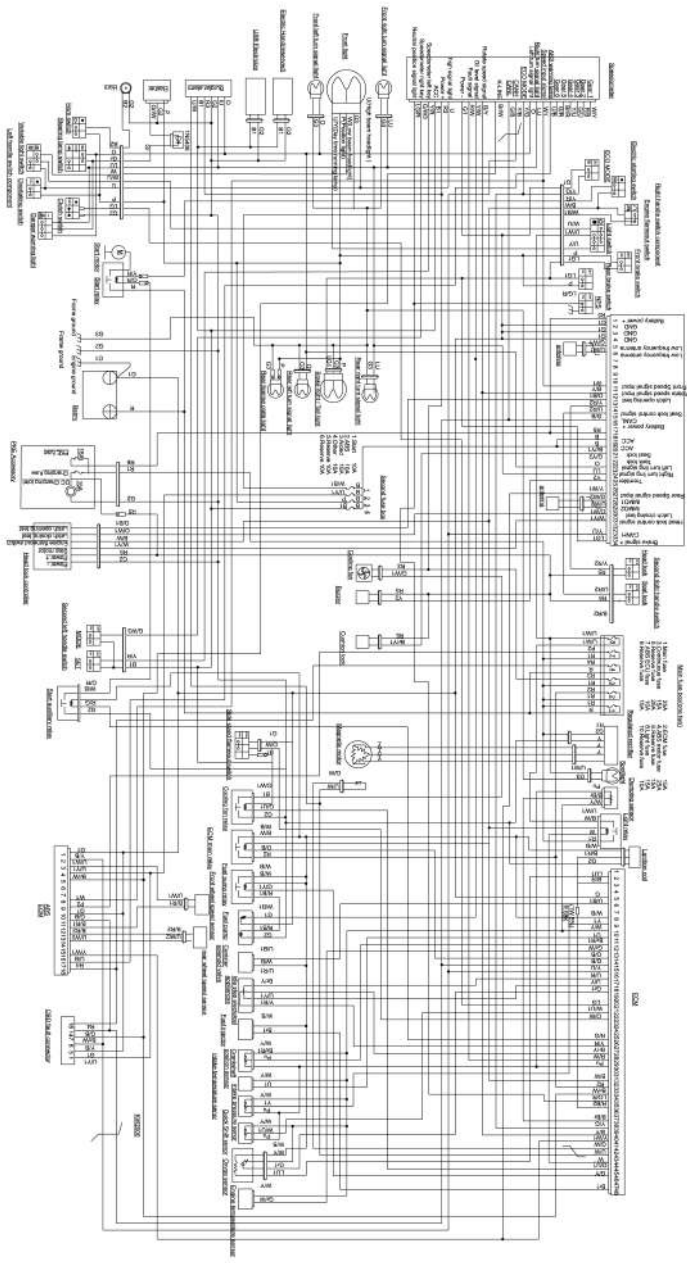

## POLÍTICA DE GARANTÍA ZONTES

**ZONTES** garantiza al comprador de una motocicleta o ciclomotor ZONTES que nuestros Vendedores Autorizados repararán o sustituirán sin cargo alguno, y de acuerdo con lo establecido el Real Decreto Legislativo 1/2007 de 16 de noviembre y sus modificaciones, cualquier pieza del vehículo que haya fallado debido a un defecto en material y/o montaje según los términos y condiciones siguientes:

1. La duración de esta garantía estará establecida según la ley vigente y comenzará a partir de la fecha de venta del vehículo.
2. Quedará exento de garantía todo aquel vehículo que:
  - a. No haya sido mantenido en un Vendedor Autorizado ZONTES siguiendo el programa de mantenimiento periódico tal y como especifica el Manual del Propietario. La omisión de cualquiera de las revisiones periódicas dará lugar a la pérdida total de la garantía de su vehículo.
  - b. Haya sido manipulado indebidamente, modificadas las especificaciones de fábrica, o almacenado inadecuadamente.
  - c. Haya sido objeto de abuso, negligencia, robo, hurto, incendio, vandalismo, accidente o utilizado para un propósito diferente al de su diseño tal y como figura en las instrucciones mencionadas en el Manual de Propietario
  - d. Si ha utilizado combustible, lubricantes o líquidos diferentes a los recomendados por ZONTES.
  - e. Haya sido destinado a alquiler, competición, actividades comerciales, espectáculos y otras manifestaciones públicas.
3. Quedan excluidas de la garantía:
  - a. Aquellas piezas y mano de obra resultantes de operaciones de mantenimiento, limpiezas y ajustes tal y como especifica el Manual del Propietario tales como lubricantes, cambios de filtros de aire y aceite, limpieza del sistema de combustible, acumulación de carbonilla, mantenimiento de la batería y tensado de cadena.



- b. Los deterioros causados por un desgaste normal como silencioso, batería, embrague, sistema de variador, bujías, bombillas, cadenas, piñones de transmisión final, pastillas de freno, neumáticos y cables de freno y embrague, sin perjuicio de que sean cubiertos en garantía cuando exista un defecto de fabricación o montaje.
  - c. Toda batería que no admite carga después de un periodo de tiempo razonable desde su puesta a punto (o no se carga mensualmente si el vehículo no se usa), se considera que no ha sido mantenida adecuadamente y queda excluida de la garantía.
  - d. Los deterioros debidos a incendio, colisión, accidente o un mantenimiento inapropiado (especialmente los producidos por falta de aceite cuyo nivel debe ser revisado cada 500 Km).
  - e. Corrosión y deterioros producidos sobre la pintura, cromados, piezas de goma o plástico como consecuencia de la acción de los agentes atmosféricos.
  - f. Daños causados por la instalación de piezas o accesorios que no sean fabricados o suministrados por ZONTES.
  - g. Aquellos fenómenos naturales tales como ruidos o filtraciones de aceite, por considerar que no afecta en modo alguno a la calidad, funcionamiento o comportamiento del vehículo.
  - h. Toda forma de compensación económica o de otra naturaleza tales como hoteles, comidas, transporte, grúa, alquiler de otro vehículo, etc. que se produzcan como consecuencia de una avería.
4. Para obtener el servicio de garantía, el propietario del vehículo deberá solicitar la intervención en garantía en un Vendedor Autorizado ZONTES en un plazo no mayor de 15 días, llevando el vehículo y aportando los siguientes documentos:
- a. Factura de Venta, Impreso de Registro de Venta o en su defecto Permiso de Circulación que demuestren el periodo de validez de la garantía.
  - b. Documentos que demuestren la consecución del plan de mantenimiento marcado por fábrica en el Manual de Propietario y efectuados por un Vendedor Autorizado ZONTES.

# CONTROL DE GARANTÍA

## DATOS DEL PROPIETARIO

Apellidos \_\_\_\_\_

Nombre \_\_\_\_\_

Calle \_\_\_\_\_

Población \_\_\_\_\_ Provincia \_\_\_\_\_

Teléfono: \_\_\_\_\_ C.P. \_\_\_\_\_

## DATOS DEL VEHÍCULO

N.º de bastidor \_\_\_\_\_ Modelo \_\_\_\_\_

Fecha de Venta \_\_\_\_ / \_\_\_\_ / \_\_\_\_ Matrícula \_\_\_\_\_

Sello y Firma del Vendedor  
Autorizado

### **NOTA:**

***En caso de cambio de domicilio o venta del vehículo a un nuevo propietario, le rogamos lo comuniquemos al Vendedor Autorizado más cercano. No olvide facilitar una copia del Permiso de Circulación en el que figuren los nuevos datos actualizados.***

## REVISIONES PERIÓDICAS

<p>Revisión de los 1.000 Km.</p> <p>Sello y Firma del Vendedor Autorizado</p> <p>Fecha: ___/___/___</p> <p>Km.: _____</p>	<p>Revisión de los 5.000 Km.</p> <p>Sello y Firma del Vendedor Autorizado</p> <p>Fecha: ___/___/___</p> <p>Km.: _____</p>
<p>Revisión de los 10.000 Km.</p> <p>Sello y Firma del Vendedor Autorizado</p> <p>Fecha: ___/___/___</p> <p>Km.: _____</p>	<p>Revisión de los 15.000 Km.</p> <p>Sello y Firma del Vendedor Autorizado</p> <p>Fecha: ___/___/___</p> <p>Km.: _____</p>

Revisión de los 20.000 Km.

Sello y Firma  
del  
Vendedor Autorizado

Fecha: \_\_/\_\_/\_\_

Km.: \_\_\_\_\_

Revisión de los 25.000 Km.

Sello y Firma  
del  
Vendedor Autorizado

Fecha: \_\_/\_\_/\_\_

Km.: \_\_\_\_\_

Revisión de los 30.000 Km.

Sello y Firma  
del  
Vendedor Autorizado

Fecha: \_\_/\_\_/\_\_

Km.: \_\_\_\_\_

Revisión de los 35.000 Km.

Sello y Firma  
del  
Vendedor Autorizado

Fecha: \_\_/\_\_/\_\_

Km.: \_\_\_\_\_

Revisión de los 40.000 Km.

Sello y Firma  
del  
Vendedor Autorizado

Fecha: \_\_/\_\_/\_\_

Km.: \_\_\_\_\_

Revisión de los 45.000 Km.

Sello y Firma  
del  
Vendedor Autorizado

Fecha: \_\_/\_\_/\_\_

Km.: \_\_\_\_\_

Revisión de los 50.000 Km.

Sello y Firma  
del  
Vendedor Autorizado

Fecha: \_\_/\_\_/\_\_

Km.: \_\_\_\_\_

Revisión de los 55.000 Km.

Sello y Firma  
del  
Vendedor Autorizado

Fecha: \_\_/\_\_/\_\_

Km.: \_\_\_\_\_

<p>Revisión de los 60.000 Km.</p> <p>Sello y Firma del Vendedor Autorizado</p> <p>Fecha: __/__/__</p> <p>Km.: _____</p>	<p>Revisión de los 65.000 Km.</p> <p>Sello y Firma del Vendedor Autorizado</p> <p>Fecha: __/__/__</p> <p>Km.: _____</p>
<p>Revisión de los 70.000 Km.</p> <p>Sello y Firma del Vendedor Autorizado</p> <p>Fecha: __/__/__</p> <p>Km.: _____</p>	<p>Revisión de los 75.000 Km.</p> <p>Sello y Firma del Vendedor Autorizado</p> <p>Fecha: __/__/__</p> <p>Km.: _____</p>

<p>Revisión de los 80.000 Km.</p> <p>Sello y Firma del Vendedor Autorizado</p> <p>Fecha: __/__/__</p> <p>Km.: _____</p>	<p>Revisión de los 85.000 Km.</p> <p>Sello y Firma del Vendedor Autorizado</p> <p>Fecha: __/__/__</p> <p>Km.: _____</p>
<p>Revisión de los 90.000 Km.</p> <p>Sello y Firma del Vendedor Autorizado</p> <p>Fecha: __/__/__</p> <p>Km.: _____</p>	<p>Revisión de los 95.000 Km.</p> <p>Sello y Firma del Vendedor Autorizado</p> <p>Fecha: __/__/__</p> <p>Km.: _____</p>

<p>Revisión de los 100.000 Km.</p> <p>Sello y Firma del Vendedor Autorizado</p> <p>Fecha: __/__/__</p> <p>Km.: _____</p>	<p>Revisión de los 105.000 Km.</p> <p>Sello y Firma del Vendedor Autorizado</p> <p>Fecha: __/__/__</p> <p>Km.: _____</p>
<p>Revisión de los 110.000 Km.</p> <p>Sello y Firma del Vendedor Autorizado</p> <p>Fecha: __/__/__</p> <p>Km.: _____</p>	<p>Revisión de los 115.000 Km.</p> <p>Sello y Firma del Vendedor Autorizado</p> <p>Fecha: __/__/__</p> <p>Km.: _____</p>









**TURBIMOT**

**Turbimot SLU**

**Tel. (+34) 961 53 93 30**

**zontes@turbimot.com**

**www.zontesmotos.es**