

# Manual del Propietario

## Zontes E350

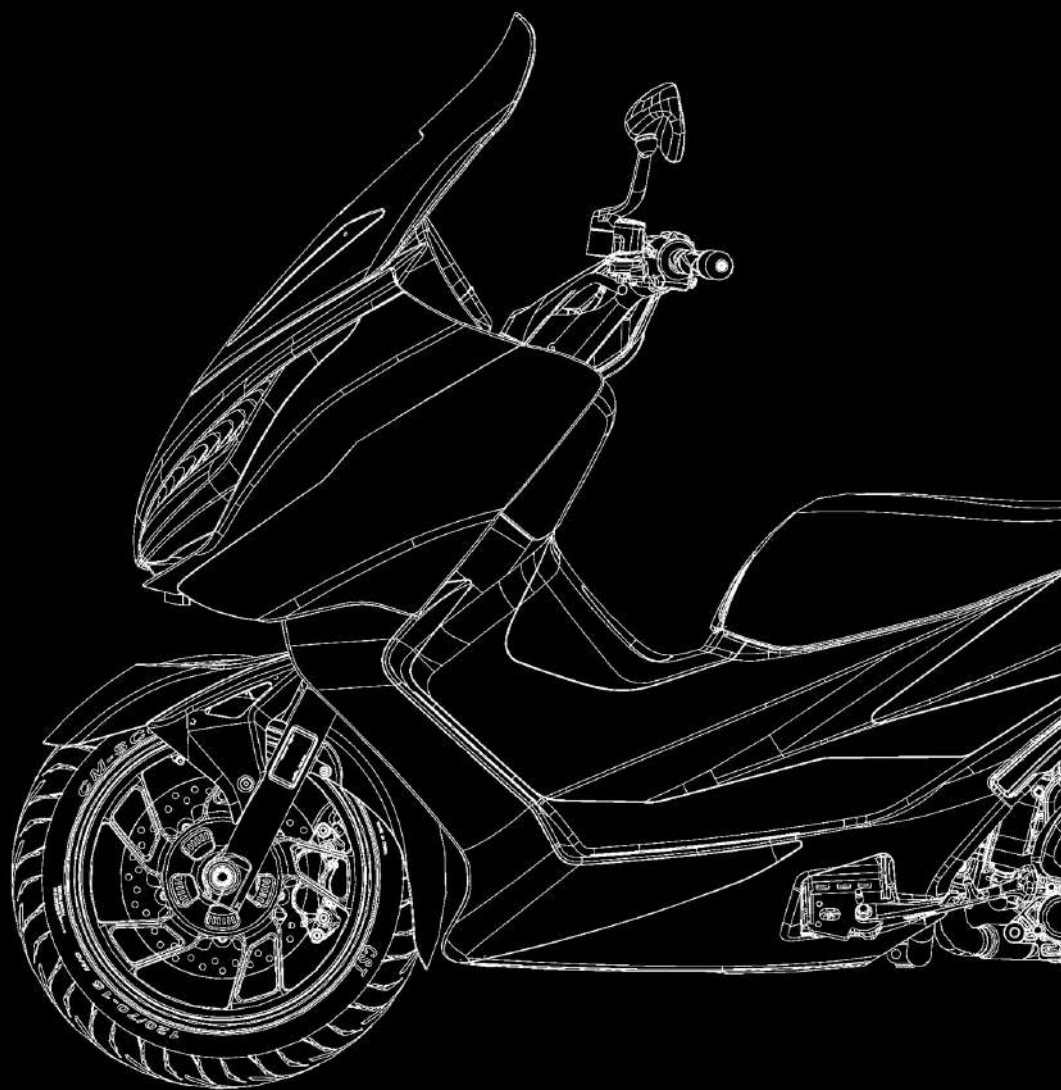



## Prólogo

Gracias por elegir la marca de vehículos ZONTES. Usamos la tecnología más avanzada para diseñar, probar y producir el tipo de vehículo con el que proporcionarle alegría, diversión y conducción segura. Cuando esté completamente familiarizado con todos los elementos esenciales de este manual, sentirá que conducir un vehículo es uno de los deportes más emocionantes, y a la vez, podrá sentir el placer real de conducir.

Este manual resume los métodos correctos de reparación y mantenimiento del vehículo. Siempre y cuando cumpla con las disposiciones a realizar, su vehículo será duradero. La red de Vendedores Autorizados ZONTES cuenta con personal técnico capacitado, herramientas y equipos completos, para ofrecerle alta calidad y servicio en todo momento.

La versión en PDF del presente manual se puede descargar desde la página web oficial.

© TURBIMOT SLU  
Tel. +34 961 53 93 30  
zontes@turbimot.com  
www.zontesmotos.es

# Contenido

Prólogo	1
Contenido	2
Instrucciones del usuario	4
Situación de los números de identificación	6
Mantenimiento del silenciador	6
Situación de los componentes	8
Instrucciones del PKE (sistema de arranque sin llave)	10
Panel de instrumentos TFT	15
Mandos del manillar	24
Instrucciones para la regulación de puños calefactables	27
Ajuste de la posición del manillar	28
Guanteras y compartimento principal de carga	29
Depósito de gasolina	33
Precarga de muelle del amortiguador	34
Caballote lateral	34
Consejos para la gasolina, aceite motor y refrigerante	35
Rodaje	37
Régimen máximo del motor	37
Rodaje de neumáticos	37
Evitar funcionamiento prolongado con acelerador a tope	38
Deje que el aceite motor circule	38
Primera revisión	38
Comprobaciones previas	39
Consejos de conducción	40
Arranque del motor	41
Conducción	42
Freno y aparcamiento	42
Comprobaciones y mantenimiento	43
Tabla de Mantenimiento Periódico	45
Puntos de engrase	47
Batería	48
Carga de la batería	49
Filtro del aire y filtro del aire de la transmisión	51
Bujía	54
Aceite motor	56
Cartucho del filtro de aceite motor	59
Aceite de la caja de transmisión	60

<b>Juego del cable del acelerador .....</b>	<b>61</b>
<b>Ralentí .....</b>	<b>62</b>
<b>Sistema control emisiones de vapores de combustible ..</b>	<b>62</b>
<b>Tubos de gasolina .....</b>	<b>62</b>
<b>Correa del variador .....</b>	<b>63</b>
<b>Refrigerante .....</b>	<b>63</b>
<b>Sistema de frenado .....</b>	<b>66</b>
<b>Engrase de las manetas de freno .....</b>	<b>69</b>
<b>Neumáticos .....</b>	<b>71</b>
<b>Sistema Anti-Bloqueo de Frenos ABS .....</b>	<b>73</b>
<b>Desmontaje de los neumáticos .....</b>	<b>74</b>
<b>Alumbrado e intermitentes .....</b>	<b>77</b>
<b>Fusibles .....</b>	<b>79</b>
<b>Catalizador .....</b>	<b>80</b>
<b>Resolución de problemas .....</b>	<b>81</b>
<b>Comprobación del sistema de inyección de combustible</b>	<b>81</b>
<b>Comprobación del sistema de encendido .....</b>	<b>81</b>
<b>El motor no funciona .....</b>	<b>82</b>
<b>Motor con poca fuerza .....</b>	<b>82</b>
<b>Limpieza de los depósitos de carbonilla .....</b>	<b>83</b>
<b>Sistema de inyección de combustible .....</b>	<b>84</b>
<b>Sistema de Control de Tracción TCS .....</b>	<b>88</b>
<b>Conexión USB .....</b>	<b>89</b>
<b>Añadiendo accesorios eléctricos .....</b>	<b>90</b>
<b>Método de almacenamiento .....</b>	<b>92</b>
<b>Método de reinicio .....</b>	<b>93</b>
<b>Limpieza del vehículo .....</b>	<b>94</b>
<b>Transporte .....</b>	<b>96</b>
<b>Instrucciones de uso de la batería .....</b>	<b>96</b>
<b>Características técnicas .....</b>	<b>99</b>
<b>Esquema eléctrico .....</b>	<b>101</b>
<b>POLÍTICA DE GARANTÍA ZONTES .....</b>	<b>102</b>
<b>CONTROL DE GARANTÍA .....</b>	<b>104</b>
<b>REVISIONES PERIÓDICAS .....</b>	<b>105</b>

## Instrucciones del usuario

El mercado ofrece una gran cantidad de accesorios que se pueden montar en su vehículo y, por lo tanto, no podemos controlar directamente la calidad e idoneidad de cada uno de ellos. Un accesorio que no sea adecuado pondrá en peligro la seguridad del piloto. Por ello, debe tener un especial cuidado en la selección de los accesorios y su instalación. Aunque no podemos examinar la idoneidad de los accesorios que se venden en el mercado, su Vendedor Autorizado Zontes puede ayudarle a elegir accesorios de alta calidad y también podrá instalarlos correctamente.

### PELIGRO

Los accesorios montados incorrectamente, así como los vehículos modificados cambiarán la manejabilidad del vehículo y pueden provocar un accidente.

Nunca use accesorios inadecuados y asegúrese que los accesorios están bien montados. Todos los accesorios y recambios deben ser originales.

Debe montar correctamente tanto los accesorios como los recambios; si tiene alguna duda, contacte por favor con su Vendedor Autorizado Zontes.

Los parabrisas, respaldos, alforjas, equipaje, etc... son todos accesorios añadidos lo que provocan inestabilidad en la conducción. Especialmente ante el viento lateral o al cruzarse con vehículos de gran tamaño. Si el accesorio está mal montado o diseñado, podría poner en peligro la seguridad.

Los accesorios eléctricos pueden sobrecargar el sistema eléctrico, y una sobrecarga podría dañar el cableado, haciendo que el motor se cale en marcha o incluso destruyendo el vehículo.

Al transportar equipajes, deberá fijarlo en la posición lo más baja posible y próxima al vehículo. El tamaño del equipaje afectará a la aerodinámica y a la manejabilidad de la moto. Por favor, equilibre ambos lados del vehículo y fije bien el equipaje.

**Modificaciones:** La modificación del vehículo o la eliminación de algunos de sus componentes no puede garantizar la seguridad de conducción original de la moto y es ilegal. El usuario perderá los derechos de la garantía si modifica el vehículo.

**Instrucciones para una conducción segura:** Conducir un vehículo es una actividad deportiva muy interesante y emocionante. También requiere cuidados especiales para garantizar la seguridad del piloto y otros usuarios de la vía pública. Las medidas preventivas son las siguientes:

**Compruebe el vehículo antes de conducir:** Lea detenidamente el apartado “Comprobaciones previas” del presente manual y

compruébelas una a una según el manual, nunca se debe olvidar que pueden garantizar la seguridad del piloto y su acompañante.

**Familiarícese con su vehículo:** Su habilidad para conducir y sus conocimientos mecánicos son la base de una conducción segura. Practique primero donde haya menos tráfico, hasta que pueda familiarizarse por completo con el funcionamiento mecánico y el método de funcionamiento del vehículo. ¡Recuérdelo! La práctica lleva a la perfección.

**Realice sus propias habilidades de conducción:** En cualquier momento conduzca conociendo sus limitaciones. Conozca sus límites de habilidad y no se muestre reacio a evitar accidentes.

**Esté atento al tráfico los días de lluvia:** Se debe prestar atención a la conducción los días de lluvia; tenga en cuenta que la distancia de frenado es el doble que los días soleados. Evite deslizamientos conduciendo fuera de los límites marcados por la pintura de la carretera, tapas de alcantarilla y aceite en el asfalto. Cuando conduzca sobre cruces con vías de tren, rejillas y puentes, debe tener cuidado. En el caso de sospechar algo negativo, reduzca la velocidad.

**Límite de velocidad:** Evite circular a alta velocidad y que el ruido con el motor revolucionado sea demasiado elevado.

**Estrategia de conducción:** La mayoría de los accidentes de vehículos se deben a choques de coches contra un vehículo que viene de frente. La mejor estrategia de conducción es hacerse ver bien por otros conductores; incluso en autovías y durante el día debe hacerse ver bien. Utilice ropa con materiales reflectantes de seguridad. Evite situarse en el punto ciego de otro conductor.

#### ADVERTENCIA

Si cambia la distribución de pesos de los accesorios o del equipaje fijado al vehículo, puede verse adversamente afectada la estabilidad y funcionamiento. Para eliminar la posibilidad de un accidente debido a ello, el peso sobre el portabultos trasero no debe superar los 10 kg, así como el peso de las maletas laterales y su contenido. No sobrecargue o modifique el portabultos trasero.

## Situación de los números de identificación

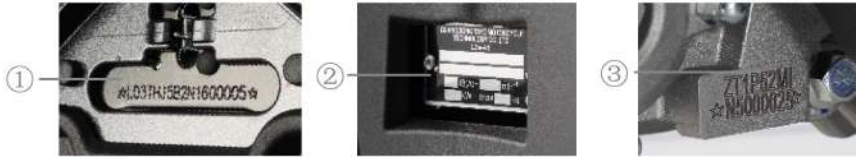

El número de bastidor y el número de motor son necesarios para registrar el vehículo, pedir recambios o confiar en el servicio especial; con estos números su Vendedor Autorizado Zontes le ofrecerá un mejor servicio.

- (1) El número de bastidor se encuentra grabado en el bastidor debajo del asiento.
- (2) La placa de identificación VIN está remachada en la parte inferior del tubo vertical delantero del bastidor.
- (3) El número del motor está grabado en la parte inferior izquierda del cárter. Por favor escriba el número en los siguientes espacios en blanco para futuras referencias.

Número de bastidor:	
Número de motor	

## Mantenimiento del silenciador

El silenciador con catalizador de este vehículo puede reducir eficazmente el proceso las emisiones de sustancias nocivas a la atmósfera. Para que el dispositivo funcione de manera efectiva, consulte en el apartado "Mantenimiento" el mantenimiento preventivo.

Para mejorar la duración del silenciador y evitar problemas causados por un uso no normal y la formación de óxido, la eficiencia de la conversión catalítica disminuye; asegúrese de cumplir con los siguientes puntos:

- Evite tiempos largos acelerando a alta velocidad.
- Evite cargas pesadas con marchas cortas
- Evite añadir aditivos antióxido u otros aceites al silenciador
- Evite lavar con agua fría el silenciador cuando aún está caliente
- Evite seguir circulando con el motor apagado
- Evite mezclar la gasolina con aceite
- Use gasolina sin plomo
- Mantenga limpio el silenciador de suciedad en la parte trasera y superficie



- Mantenga el motor funcionando en buen estado, realizando el mantenimiento y comprobaciones periódicas. Evite fallos que produzcan los gases de escape de la combustión del motor provocando un error en la síntesis química del catalizador en la combustión secundaria.
- Al montar el silenciador, instale correctamente su junta.
- Si necesita desmontar el sensor de oxígeno, asegúrese de usar las herramientas correctas y mantener el conjunto del silenciador después de enfriarlo a temperatura ambiente.

 PELIGRO

Si conduce con maletas laterales, tenga cuidado al girar para no volcar el vehículo y provocar daños personales.

Se debe comprobar el funcionamiento del sistema de freno trasero antes de iniciar la marcha. Si hay un problema, por favor repárelo inmediatamente

Evite conducir con un casco en el gancho del casco, para evitar que se enganche en la rueda, haciendo que el vehículo vuelque provocando daños personales.

 PELIGRO

Tenga cuidado al desconectar los tubos de combustible para vaciar el depósito, evitando producir llamas y daños en el vehículo como consecuencia de que el silenciador del vehículo toque materiales inflamables: el uso del vehículo y su entorno no pueden representar un peligro de incendio.

El mantenimiento del vehículo requiere recambios, utilice recambios originales, el uso de componentes no originales, en particular componentes eléctricos, podrían dañar el vehículo e incluso destruirlo.

No instale accesorios a su gusto, especialmente componentes eléctricos. Si el cableado o la carga eléctrica es demasiado grande, podría destruir el vehículo.

## Situación de los componentes

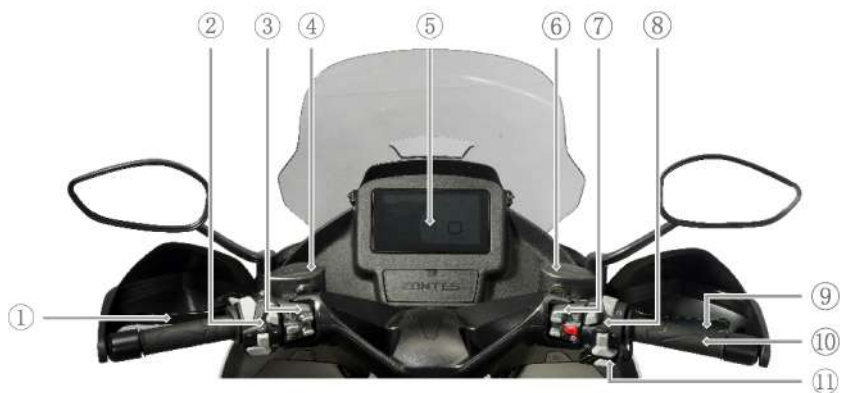

1. Maneta del freno trasero
2. Grupo de conmutadores izquierdo
3. Grupo auxiliar de conmutadores izquierdo
4. Bomba de freno trasero
5. Panel de instrumentos
6. Bomba de freno delantero
7. Grupo auxiliar de conmutadores derecho
8. Grupo de conmutadores derecho
9. Puño del acelerador
10. Maneta del freno delantero
11. Conjunto mandos puños calefactables



- 12. Disco de freno trasero
- 13. Silencioso
- 14. Disco de freno delantero
- 15. Caballete lateral
- 16. Caballete central

# Instrucciones del PKE (sistema de arranque sin llave)

## Sistema con pulsera remota

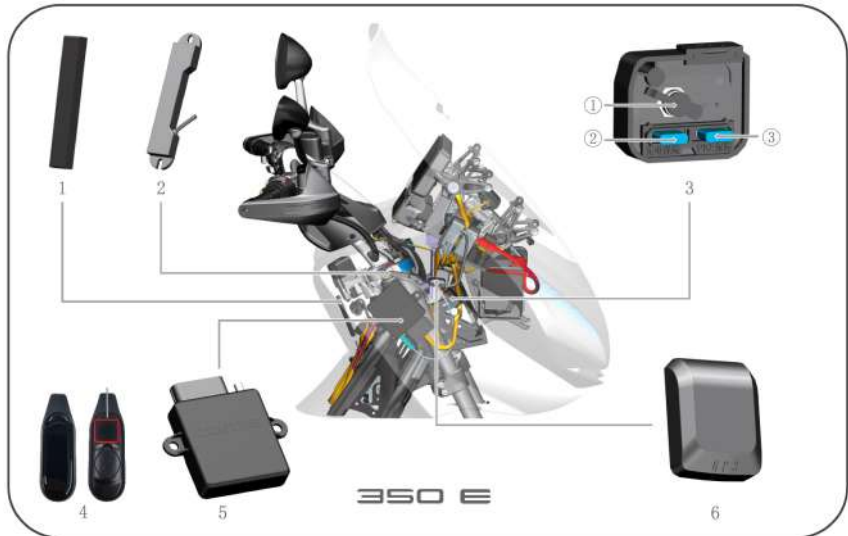

## Componentes PKE (Passive Keyless Entry: acceso pasivo sin llave)

- ① Antena emisora de baja frecuencia
- ② Antena inductiva pasiva
- ③ PKE 3ª generación
- ④ Llave
- ⑤ Controlador PKE
- ⑥ Antena GPS

La tercera generación PKE integra Bluetooth, 4G y posicionamiento GPS, pudiéndose activar y desactivar el vehículo a través de Bluetooth, 4G y la llave. (Según versión)

## Descripción de los componentes del Controlador PKE (Imagen 3)

- ① Conector de alimentación a la batería
- ② Fusible de carga
- ③ Fusible PKE



Imagen 7

### 1. Usando el emisor-pulsera PKE

El vehículo se entrega con dos emisores-pulsera, uno de los cuales debe guardarse como repuesto.

El emisor-pulsera tiene un número de serie que se corresponde con el del controlador PKE. El controlador PKE sólo reconoce un único emisor-pulsera que se encuentre en sus proximidades.

#### ATENCIÓN

Hay dos LED de colores rojo y verde en el emisor-pulsera. Cuando la pila de la pulsera está bien de carga, la luz verde parpadeará cada 3 segundos cuando el controlador esté activado. Cuando la pila esté baja, parpadeará la luz roja (cuando se acaba de montar una nueva pila, la luz se iluminará una vez). La pila suele durar entre seis meses a un año. Si su pulsera no es sensible, parpadeará la luz roja y debe cambiar la pila. La pulsera tiene una tapa en su parte posterior; abra la tapa y cambie la pila por una de tipo botón con referencia 1225.

### 2. Funcionamiento del PKE

Cuando se conecta el PKE a la alimentación por primera vez (si se monta la batería o se cambia un fusible fundido), si la pulsera no está en el alcance del vehículo, éste hará un pitido 4 veces que significa:

- 1) Funcionamiento de reinicio normal del PKE.
- 2) Pulse brevemente el botón START del grupo de conmutadores derecho, si se detecta la pulsera los intermitentes parpadearán, de lo contrario cambiará de inmediato al modo de inducción no eléctrico.
- 3) Haga una pulsación prolongada en el botón rojo de activación/desactivación “” y activará el modo de inducción no eléctrico.
- 4) El modo de arranque normal se desactiva en el modo de inducción no eléctrico.

 **ATENCIÓN**

El tiempo de detección del modo de inducción pasivo se encuentra entre el tercer y cuarto pitido, y el tiempo de detección es de 5 segundos.

**3. Activación del PKE**

Pulse brevemente el botón START del grupo de conmutadores auxiliar derecho, los intermitentes parpadearán dos veces, el bloqueo de la dirección se desbloqueará automáticamente, luego se oirá un pitido y el vehículo estará activado.

 **ATENCIÓN**

Si no se ha desbloqueado el manillar, el vehículo no estará listo para su uso. En este caso, puede que el bloqueo del manillar se haya atascado; mueva ligeramente el manillar para liberarlo. Compruebe también la carga de la batería.

 **ATENCIÓN**

Si la batería del vehículo está en buenas condiciones, haga una pulsación corta en el botón rojo del manillar “”, si la moto no enciende el contacto pero emite un pitido pruebe a usar el modo de arranque inductivo (siga las instrucción). Si la batería del vehículo está en buen estado y el controlador no emite ningún pitido, compruebe el fusible (2 en Imagen 3). Si necesita cambiarlo, cámbielo por otro con las mismas características (15A).

Cuando la batería esté descargada, complete la carga y desconecte el mantenedor antes de intentar activar el vehículo.

 **ATENCIÓN**

NOTA: Cuando el vehículo esté en marcha, no estarán operativos todos los botones del grupo auxiliar de conmutadores derecho (Imagen 7) y sólo se pueden usar cuando el vehículo esté detenido con el encendido desconectado.

**4. Apagado del PKE**

Tras detenerse, aparcarse el vehículo y parar el motor, gire el manillar a la izquierda, apague el motor, haga una pulsación larga (2~3 segundos) en el botón rojo del manillar “”, los intermitentes parpadearán dos veces y la dirección se

bloqueará automáticamente. Luego oírás un pitido y el vehículo se desactivará.

 **ATENCIÓN**

Después de desconectar el vehículo, compruebe que el manillar está bloqueado. Si el manillar no está bloqueado, gire el manillar a la izquierda y el vehículo lo bloqueará automáticamente.

Si el manillar no se gira completamente a la izquierda y se ha desactivado el vehículo, no empuje el vehículo o baje una pendiente ya que puede ser peligroso al bloquearse el manillar en cuanto se gire a la izquierda.

Cuando mueva el vehículo hacia delante o cuesta abajo, asegúrese de que el sistema PKE se haya activado (el bloqueo del manillar está liberado en este momento).

### **5. Modo de arranque inductivo pasivo**

Cuando la pila de la pulsera esté casi agotada o agotada, puede activar el modo inductivo no eléctrico. Los pasos son los siguientes:

- 1) Haga una pulsación larga en el botón rojo del manillar “

 **ATENCIÓN**

También puede acercar la pulsera a la zona inductiva pasiva (Imagen 2) y luego realizar el paso 1.

Después de la activación, la pulsera no se va a detectar más, por lo que debe prestar atención a la desactivación cuando deje el vehículo.

## Sonidos del controlador PKE

El controlador del PKE indica al usuario una anomalía mediante pitidos cortos y largos. El significado de estos pitidos es el siguiente:

Botón ARRANQUE atascado	Un pitido largo y otro corto	8002	Se detecta que el botón se ha atascado después de la activación del vehículo, sólo se emite un aviso y el tiempo de detección es de 10 segundos.
Botón de apertura del depósito atascado	Un pitido largo y cuatro cortos	8004	Se detecta que el botón se ha atascado después de la activación del vehículo, el tapón está abierto, solo se emite un aviso, y el tiempo de detección es de 10 segundos.
Botón apertura del asiento atascado	Dos pitidos largos	8005	Se detecta que el botón se ha atascado después de la activación, el cierre del asiento está abierto y se emite un aviso. El tiempo de detección es de 10 s..
Anomalía en la recepción de alta frecuencia	Dos pitidos largos y uno corto	8006	Se detecta una recepción anómala de alta frecuencia en el controlador cuando se activa el vehículo, se emite un aviso si no está activado.
Pila casi descargada en la pulsera	Tres pitidos largos	8009	Después de activar el vehículo se detecta que la pila de la pulsera está baja, y se da un solo aviso de alarma.
Anomalía en bloqueo dirección abierto	Cinco pitidos cortos	8010	Tras la activación, se detecta que hay una anomalía en la señal de desbloqueo y se da un aviso de alarma.
Anomalía en bloqueo dirección	Cinco pitidos cortos	8011	La señal de bloqueo introducido se detecta cada vez que se activa el vehículo y se da un aviso de alarma
Anomalía en antena emisora baja frecuencia	Tres pitidos largos y uno corto	8012	Se detecta una anomalía en la antena emisora de baja frecuencia cuando se activa el vehículo, y se da un solo aviso de alarma.
Pulsera fuera del alcance de detección	Ocho pitidos cortos	8014	La pulsera no se detecta después de la activación. Se emite un aviso de alarma y el vehículo se desactiva.



## Panel de instrumentos TFT

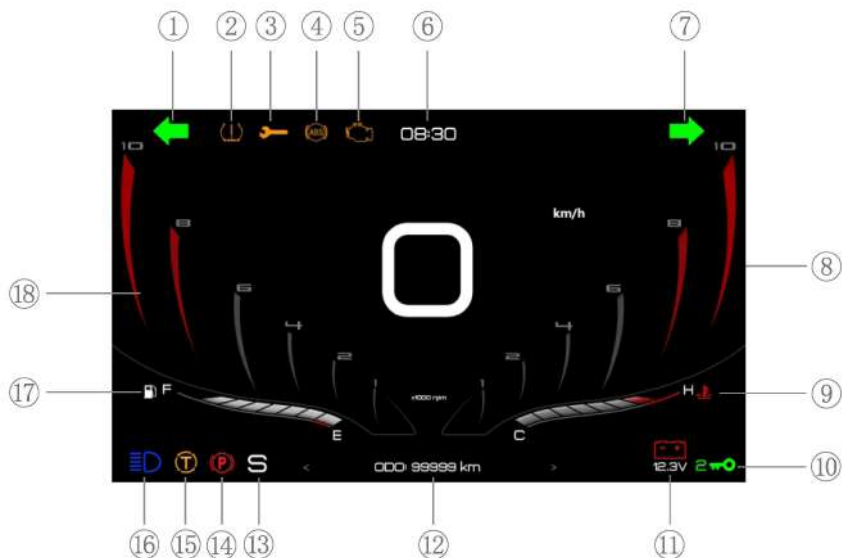

El panel de instrumentos TFT dispone de cuatro visualizaciones: Simple, Street, Casual y Race. Puede conmutar entre cualquiera de las cuatro visualizaciones según sus gustos personales. A modo de describir el contenido de información del panel, se emplea la visualización Casual:

(1) Testigo del intermitente izquierdo, (2) Testigo de presión del neumático, (3) Testigo de revisión de mantenimiento, (4) Testigo ABS, (5) Testigo de fallo en el sistema de inducción EFI, (6) Reloj horario, (7) Testigo del intermitente derecho, (8) Velocímetro, (9) Nivel de temperatura del refrigerante, (10) Testigo llave presente, (11) Testigo baja tensión de la batería/Voltímetro, (12) Información de conducción, (13) Modo de conducción (Economic/Sport), (Según versión) (14) Testigo Parking, (15) Sistema de control de tracción TCS, (16) Testigo de luz larga, (17) Nivel de combustible, (18) Cuentavueeltas

### ⚠ ADVERTENCIA

Al lavar el vehículo no apunte el chorro de agua a alta presión directamente al panel de instrumentos.

No use gasolina, queroseno, alcohol, líquido de frenos o disolventes orgánicos con un paño para limpiar el panel de instrumentos, de lo contrario, pueden producirse grietas o decoloración en el panel debido a la exposición con disolventes orgánicos.

Haga una pulsación breve en el botón “” y el panel de instrumentos se iluminará comenzando el proceso de autotest.

**1. Testigo del intermitente izquierdo**

Cuando el conmutador de intermitentes se mueve a la izquierda, el testigo del intermitente izquierdo parpadeará.

**2. Testigo de presión de los neumáticos**

Cuando se detecta una anomalía en la presión o temperatura del neumático, se iluminará este testigo indicando que necesitará mantenimiento y comprobación.

**3. Testigo de revisión de mantenimiento**

Se enciende cuando el sistema de inyección detecta que el vehículo debe ser llevado a realizar el mantenimiento. La primera indicación se avisa a los 1.000 km, la segunda a los 4.000 km y después cada 4.000 km. El testigo se apagará con una pulsación larga del botón SET. Este testigo parpadeará durante 5 segundos después de la puesta en marcha del vehículo avisándole de que quedan 200 km antes de que llegue el momento de la revisión.

 **ADVERTENCIA**

Cuando se ilumina el testigo de cambio de aceite, significa que el vehículo ha recorrido una cierta distancia y, por lo tanto, es necesario cambiar el aceite motor para mantener el motor. De lo contrario, si rueda el vehículo sin realizar el mantenimiento, el motor y el sistema de transmisión podrían dañarse.

Cuando se ilumine el testigo de cambio de aceite, pare el motor y luego compruebe si el nivel es correcto y si necesita cambiar el aceite o añadir hasta alcanzar el nivel adecuado.

**4. Testigo del sistema antibloqueo de frenos ABS**

Indica la situación de funcionamiento del ABS.

**5. Testigo de fallo en el sistema de inyección EFI**

Cuando el vehículo está activado para arrancar, es normal que el testigo amarillo de fallo en el sistema de inyección esté encendido. Cuando lo arranque, el testigo debería apagarse. Si el testigo de fallo en el sistema de inyección permanece encendido con el motor en marcha o no se consigue poner en marcha, indica que hay un problema en el sistema de inyección de combustible.

**⚠ ADVERTENCIA**

Cuando el testigo de fallo en el sistema de inyección de combustible muestre un error, puede dañar el sistema de inyección de combustible si sigue conduciendo el vehículo. Póngase en contacto con su Vendedor Autorizado para verificar el sistema de inyección de combustible.

**6. Reloj Horario**

Muestra la hora y minutos en formato 24 horas.

**⚠ ATENCIÓN**

Si la batería se retira o se agota, el reloj mostrará "00:00".

**7. Testigo del intermitente derecho**

Cuando el conmutador de intermitentes se mueve a la derecha, el testigo del intermitente derecho parpadeará.

**8. Velocímetro**

El velocímetro muestra la velocidad de crucero en km/h (o millas).

**9. Nivel de temperatura del refrigerante**

El nivel muestra la temperatura del refrigerante. Cuando sólo se ilumina un segmento, la temperatura es igual o inferior a los 60°C, dos segmentos está entre 61-70 °C, tres entre 71-80 °C, cuatro entre 81-90 °C, cinco entre 91-100 °C, seis entre 101-110 °C, siete entre 111-120 °C y ocho segmentos más de 121 °C. Cuando la temperatura del refrigerante supere los 111 °C el testigo se iluminará para revisar que es necesario comprobar el sistema de refrigeración.

**10. Testigo de llave presente**

Se ilumina cuando la llave PKE se encuentra en el radio de alcance del vehículo.

**11. Testigo baja tensión de la batería/Voltímetro**

Si parpadea este símbolo de aviso de baja tensión de la batería con el motor parado, significa que la tensión de la batería está por debajo de los 11,9 V. Si la tensión de la batería supera los 12,1 V, el testigo se apagará.

Cuando el motor está en marcha y la tensión de la batería es inferior a 12,6 V, el testigo parpadeará, apagándose cuando la tensión supere los 12,8 V.

Cuando el testigo de baja tensión de la batería parpadea, significa que la tensión producida por el vehículo es inferior al valor estándar. Si el testigo se ilumina durante un tiempo

prolongado significa que hay una anomalía. Contacto con su vendedor autorizado para su comprobación. Después de la comprobación, si la batería está descargada, cárguela y compruebe que vuelve a la normalidad. Si la batería está dañada, se debe cambiar la batería por una nueva.

 **ATENCIÓN**

Si la tensión supera los 16V, debe de dejar de usar el vehículo de inmediato y contactar con un Vendedor Autorizado para su comprobación.

## **12. Información de conducción**

En esta zona, el panel de instrumentos muestra el consumo, velocidad media, distancia recorrida ODO/TRIP, consumo medio, autonomía, temperatura y presión de los neumáticos, etc... cuando el vehículo está parado y consumo instantáneo cuando inicia la marcha. Puede cambiar entre las diferentes informaciones pulsando el botón MOD.

El consumo medio de combustible se puede reiniciar y su valor máximo registrado es de 999.9.

## **13. Modo de conducción E/S**

Indica el modo de conducción elegido: “E” (Economic) para ahorrar combustible y “S” (Sport) para conducción deportiva.(Según versión)

## **14. Testigo Parking**

- (1) Cuando alguna de las manetas de freno esté accionada (indistintamente delantero o trasero) y si se han transcurrido más de 10 segundos después de activar el vehículo pero sin ponerlo en marcha, parpadeará un par de veces este testigo y se oirá un zumbido. Cuando el testigo Parking esté iluminado, simplemente libere la maneta de freno accionada.
- (2) Si no se ha accionado una de las manetas de freno en el arranque, y se acciona más de 10 segundos la maneta de freno en marcha, no se iluminará el testigo Parking.
- (3) El testigo Parking no se iluminará si acciona alguna maneta de freno y arrancar el vehículo.

## **15. Testigo de luz larga**

Cuando cambie la luz del faro de corta a larga, se iluminará este testigo de color azul.

## **16. Testigo TCS**

Para instrucciones detalladas consulte en el índice la página dedicada.

## 17. Nivel de gasolina

El nivel de combustible muestra el contenido aproximado de gasolina que queda en el depósito de combustible. Hay ocho segmentos que representan el nivel, el octavo 8 significa depósito lleno. Conforme se va consumiendo el consumo de gasolina van apagándose los segmentos. Cuando el último segmento parpadea, debe llenar el depósito de gasolina lo antes posible.

### ADVERTENCIA

Cuando el vehículo está apoyado sobre su caballete lateral, el nivel de gasolina no es muy preciso. Ponga el vehículo en posición vertical cuando lo active, pero no lo arranque y espere medio minuto para conseguir una lectura precisa.

## 18. Cuentavueltas

Muestra gráficamente el régimen del motor indicando las revoluciones por minuto en el cigüeñal.



## Interfaz de usuario (Interface)

Funcionamiento de la interfaz de usuario: Haga una pulsación breve en el botón SET de la pantalla principal para entrar en el menú de la interfaz de usuario. Con una pulsación larga en el botón SET volverá a la pantalla principal o si no ha habido ninguna instrucción en 8 segundos. Haga una pulsación breve en el botón MOD para cambiar a la siguiente opción y una pulsación breve en SET para entrar en la opción seleccionada.

### 1. Estilo de visualización (Interface Style)

Las cuatro visualizaciones son: Simple, Street, Casual y Race. Cada visualización conmuta entre modo día y noche, bien automáticamente según la intensidad de luz exterior o por ajuste del usuario.

Haga una pulsación breve en el botón MOD para mover el cursor y seleccionar la opción, confirmándola con una pulsación breve en el botón SET, pasando directamente al interfaz de la opción seleccionada.

### 2. Ajuste del reloj horario (Clock Settings)

La hora y minutos se pueden ajustar independientemente. Cuando entre en el ajuste del reloj, ajuste los dígitos de izquierda a derecha; haga una pulsación breve en el botón MOD para aumentar el número (cíclicamente) y pulse brevemente el botón SET para confirmar ese número y cambiar al número siguiente. Repita el proceso para todos los números y pulse brevemente el botón SET para volver a la pantalla principal.



Imagen 1

Imagen 2

Imagen 3

### 3. Ajuste del brillo de la pantalla TFT (Imagen 1)

Haga una pulsación breve en el botón MOD para cambiar cíclicamente el nivel de brillo de la pantalla (Auto, 1, 2, 3, 4, 5) y pulse brevemente el botón SET para confirmar la selección. En el nivel Auto, el brillo cambia automáticamente con la intensidad de luz exterior.

### 4. Cambio de unidades (Unit Settings)

Haga una pulsación breve en el botón SET para cambiar alternativamente el sistema de unidades de medida entre millas (mile) y kilómetros (km).

### 5. Ajuste del idioma (Language settings)

Haga una pulsación breve en el botón SET para cambiar entre Chino simplificado o Inglés.

### 6. Conexión Bluetooth (Bluetooth Connection)

Haga una pulsación breve en el botón SET para activar o desactivar Bluetooth.

### 7. Información de anomalías (Fault Information) (Imagen 2)

Con esta opción se puede consultar el fallo actual que se produce en la ECU o PKE, la causa de un fallo en la presión de los neumáticos, número de versión, etc.

### 8. Función de monitorización de la presión de los neumáticos (Tire Pressure Monitoring Function) (Imagen 3)

Los datos de presión y temperatura de los neumáticos se pueden visualizar en la pantalla principal haciendo una pulsación breve en el botón MOD para cambiar en la Información de Conducción (12) o entrar en Menú → Tire Pressure Settings.

Hay tres unidades de presión: PSI, KPa y Bar. Haga una pulsación breve en el botón SET para cambiar y después otra pulsación breve en el botón MOD para confirmar y saltar al siguiente elemento.

## Descripción de la función Presión de los Neumáticos

### 1. Presión de los neumáticos y alarma de temperatura

Cuando el sistema recibe la información de presión y temperatura de los neumáticos desde los correspondientes sensores y el dato excede un umbral límite, se muestra en pantalla el texto de alarma correspondiente a la presión y temperatura y el testigo de presión del neumático permanece encendido.

### 2. Alarma de baja tensión

Cuando el sensor de presión del neumático detecta que la tensión de la pila es inferior a 2,6 V, se activa la alarma de anomalía de baja tensión y no desaparece hasta que no se reponga la pila del sensor y se recalibre por aprendizaje.

### 3. Alarma por fuga de aire

Cuando el sensor detecta un cambio en la presión del neumático (descompresión), activará una alarma por fuga de aire que se mantendrá encendida hasta que se solucione la fuga. Si no tiene éxito el aprendizaje, se deben repetir las operaciones anteriores.

### 4. Alarma de no aprendizaje

Cuando el instrumento no coincide con la lectura del sensor, se mostrará en pantalla el mensaje "Unlearned" permaneciendo iluminado el testigo de presión de los neumáticos.

### 5. Alarma de fallo por pérdida del sensor

Cuando no se recibe la señal del sensor, se muestra la información de anomalía de que se ha perdido el sensor y el testigo de presión de los neumáticos permanecerá encendido. Desaparecerá la alarma en cuanto se reciban datos válidos.

### 6. Alarma por fallo del sensor

Cuando el instrumento recibe información de anomalía del chip del sensor, la pantalla muestra una alarma por fallo del sensor, y el testigo de presión de los neumáticos permanecerá encendido. Necesitará cambiar el sensor, de lo contrario no se mostrará con normalidad la información de presión de los neumáticos.

### 7. Alarma por fallo del sistema

Cuando cae la señal que se recibe del chip en el panel de instrumentos, se muestra una alarma por fallo del sistema y el testigo de presión de los neumáticos permanecerá encendido. Se necesitará cambiar el panel de instrumentos, de lo contrario no se mostrará la información de presión de los neumáticos.

### 8. Aprendizaje de la función de emparejamiento

① Ponga el panel de instrumentos en modo aprendizaje (Learning): Active el vehículo → entre en el Menú → Ajuste de la presión de neumáticos (Tire Pressure Setting) →



maneje los botones del panel para seleccionar la rueda delantera (front) o trasera (rear) para la que se requiere el aprendizaje, espere a que el sensor de presión del neumático aprenda la información.

- ② Continúe inflando o desinflando la rueda correspondiente hasta que se muestre el código ID del sensor, indicando que el aprendizaje se ha completado con éxito.
- ③ Cuando el instrumento reciba la señal emparejada del sensor de presión del neumático, después de concluir el aprendizaje exitosamente, desaparecerá el texto “Learning...” de la pantalla y cambiará a “Successful” (éxito), y el panel de instrumentos podrá recibir la información del sensor.

Si el aprendizaje no ha tenido éxito, deberá repetir las operaciones anteriores.

## Mandos del manillar

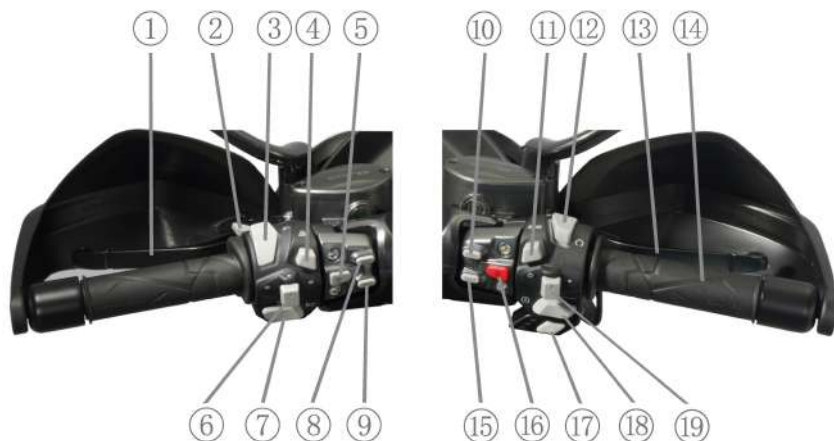



### 1. Maneta del freno trasero

Para frenar la rueda trasera, se debe accionar la maneta del freno trasero. Debido a que se emplea un sistema hidráulico para los frenos de disco, no necesitará aplicar demasiada fuerza para accionar la maneta. Cuando accione la maneta del freno trasero, se iluminará la luz de freno automáticamente.

### 2. Gatillo de ráfagas

En marcha, accione este gatillo para advertir a los conductores por delante o que vienen de frente.

### 3. Conmutador de cambio de luces

Funcionamiento de las luces largas: Cuando el conmutador se cambia a la posición “”, se ilumina en el faro el haz de luces cortas o de cruce. Cuando se cambia el conmutador de luces a la posición “” se ilumina en el faro el haz de luces largas o de carretera.

### 4. Interruptor de intermitentes de emergencia

Presione este interruptor y los cuatro intermitentes parpadearán simultáneamente advirtiendo a los vehículos cercanos que hay una situación peligrosa.

### 5. Interruptor regulación altura del parabrisas

Cada vez que se pulse el botón, el parabrisas cambiará de posición alta a baja y viceversa.

## 6. Botón del claxon

Pulsando este botón, sonará el claxon.

## 7. Conmutador de intermitentes

Cuando mueva el conmutador a la izquierda ⇐, los dos intermitentes del lado izquierdo del vehículo parpadearán. Cuando mueva el conmutador a la derecha ⇒, los dos intermitentes del lado derecho del vehículo parpadearán.

### ADVERTENCIA

Siempre que desee cambiar de carril o girar, se debe indicar con los intermitentes. Cuando haya acabado la maniobra de cambio de carril o giro, los intermitentes deben apagarse presionando en el centro del conmutador.

## 8. Botón SET

Sirve para entrar en el menú principal y para confirmar la opción seleccionada.

## 9. Botón MOD

Sirve para seleccionar la siguiente opción (mueve el cursor a la siguiente opción).

## 10. Botón del depósito de gasolina

En el caso de que el tapón del depósito de gasolina esté cerrado, pulse el botón “

## 11. Botón ECO/SPORT

Antes de arrancar el motor, pulse el botón ECO. La letra “E” del panel de instrumentos se iluminará. Si se vuelve a pulsar el botón ECO sobresaldrá ligeramente, iluminándose en el panel de instrumentos la letra “S”. “E” representa el modo económico, y “S” representa el modo deportivo o sport. (Según versión)

### ATENCIÓN

En cualquier caso, puede cambiar libremente del modo E al S y viceversa.

## 12. Interruptor cortacorrientes

Este interruptor está incluido en el conjunto de conmutadores del grupo de conmutadores derecho y tiene una superficie en forma de ola. Sitúe el interruptor en la posición “

25

Si coloca el interruptor en la posición “”, los circuitos se desconectarán y no podrá arrancar el motor. En caso de emergencia utilice este interruptor.

### **13. Maneta del freno delantero**

Para frenar la rueda delantera, se debe accionar la maneta del freno delantero. Debido a que se emplea un sistema hidráulico para los frenos, no necesita aplicar demasiada fuerza para accionar la maneta. Cuando accione la maneta del freno delantero, la luz de freno se encenderá automáticamente.

### **14. Acelerador**

El puño del acelerador se usa para controlar la velocidad del motor. Girándolo hacia el piloto se acelera; y alejándolo del piloto se desacelera.

### **15. Botón de apertura del asiento**

Si el asiento está cerrado, puede abrirlo pulsando este botón.

#### ATENCIÓN

Si el asiento no está montado en su posición, el asiento se deslizará y el conductor perderá el control del vehículo. Asegúrese de montar el asiento con el cierre de seguridad.

### **16. Botón rojo de activación**

Cuando el vehículo esté en modo “en espera”, pulse el botón “START” para despertar el sistema. Tras detectar la señal de respuesta de la llave PKE y que el manillar está desbloqueado, el vehículo se pondrá en marcha. Con una pulsación larga del botón “START”, el sistema volverá de nuevo al modo “en espera”, y el vehículo se desconectará.

### **17. Regulación de los puños calefactables**

Permite regular la temperatura de ambos puños del manillar.

### **18. Botón de arranque eléctrico**

Pulse este botón para activar el circuito de arranque. Al arrancar debe recoger el caballete lateral, comprobar que el asiento esté cerrado y verificar que el interruptor cortacorrientes esté en la posición “”. Accione una maneta de freno y pulse el botón de arranque para arrancar el motor.

#### ADVERTENCIA

Cuando arranque el motor, no pulse más de cinco segundos seguidos el botón de arranque. Si abusa del arranque puede provocar un calentamiento en el circuito. Si aún no puede arrancarlo en ese tiempo, debe parar y verificar el sistema de alimentación de combustible y volver a intentarlo. (Consulte el apartado “Resolución de problemas”).

## 19. Interruptor de luces

Posición “☀️”: Cuando el motor esté en marcha se iluminarán a la vez la retroiluminación de los conmutadores del manillar, faro, posición delantera, posición trasera (piloto trasero) y la iluminación de la placa de la matrícula.

Posición: “●” sólo se iluminará la luz de posición delantera, posición trasera y la iluminación de la placa de la matrícula.

## Instrucciones para la regulación de los puños calefactables

Instrucciones	Descripción de funcionamiento	Icono
Funcionamiento del botón	Se deben emplear pulsaciones breves. El control es secuencial y cíclico: → Nivel 5 → Nivel 4 → Nivel 3 → Nivel 2 → Nivel 1 → Apagado.	
Protección de tensión de la batería	Cuando la tensión de la batería baja de 13,1 V ± 0,1 V, parpadeará el testigo rojo.	
Nivel 5	Pulse una vez el botón, el controlador seleccionará el Nivel 5 con la temperatura más alta y 100% de consumo eléctrico. Los LED1, LED2 y LED3 se iluminarán en rojo.	
Nivel 4	Pulse el botón dos veces, el controlador seleccionará el Nivel 4 con un consumo eléctrico del 80%. Los LED1 y LED2 se iluminarán en rojo intenso, y el LED3 con la mitad de intensidad.	
Nivel 3	Pulse el botón tres veces, el controlador seleccionará el Nivel 3 con un consumo eléctrico del 60%. Los LED1 y LED2 se iluminarán en rojo intenso, y el LED3 estará apagado.	
Nivel 2	Pulse el botón cuatro veces, el controlador seleccionará el Nivel 2 con un consumo eléctrico del 40%. El LED1 se iluminará en rojo intenso, el LED2 con la mitad de intensidad y el LED3 estará apagado.	
Nivel 1	Pulse el botón cinco veces, el controlador seleccionará el Nivel 1 con un consumo eléctrico del 20%. El LED1 se iluminará con la mitad de intensidad y los LED2 y LED3 estarán apagados.	
Apagado	Pulse el botón seis veces para apagar el controlador	

## Ajuste de la posición del manillar

Base del manillar



Fig.1

Tapa de la cubierta del manillar

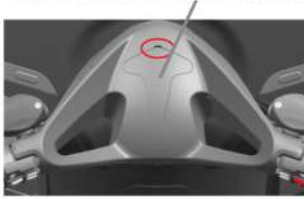

Fig.2

Manillar

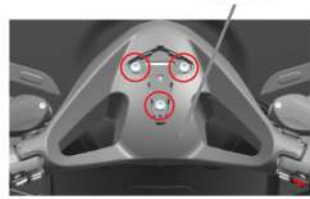

Fig.3

Para adaptarse a la ergonomía del piloto, el manillar cuenta con dos posiciones de montaje, como muestra la Figura 1, que permite mover todo el conjunto 20 mm hacia delante o hacia atrás.

Para ajustar el manillar siga estos pasos:

- ① Introduzca la punta de un destornillador plano en la hendidura delantera (marcada en rojo en la Figura 2) de la cubierta del manillar, y separe cuidadosamente la tapa superior retirándola de la cubierta del manillar.
- ② Afloje y retire los 3 tornillos de fijación del cuerpo central del manillar (marcados con círculos rojos en la Figura 3) y podrá mover el manillar hacia delante o hacia atrás, alineando los agujeros de fijación con los de la base del manillar.
- ③ Los agujeros de fijación se indican en color amarillo o verde en la Figura 1. Seleccione la posición deseada y apriete los tornillos al par de apriete de 25 Nm.

### ADVERTENCIA

Cuando mueva el manillar hacia atrás compruebe que los cables no hayan quedado tensos (se ha reservado la longitud suficiente en el montaje del vehículo). Necesitará hacer una pequeña fuerza para moverlo. Después del apriete compruebe que la dirección gira con suavidad y que el motor no se acelera al mover el manillar a sus extremos.

## Guanteras y compartimento principal de carga

Este modelo cuenta con dos guanteras delanteras y un compartimento principal de carga bajo el asiento. Las situaciones se especifican en las figuras.



- ① Gantero izquierdo
- ② Botón de apertura gantero izquierdo (controlado eléctricamente)
- ③ Gantero derecho
- ④ Botón de apertura gantero derecho



- ⑤ Asiento
- ⑥ Compartimento principal de carga
- ⑦ Cierre del asiento

Instrucciones:

### 1. **Ganterera izquierda**

Apertura: Después de activar el vehículo, pulse el botón de apertura de la guantera izquierda ② para abrir la guantera.

Cierre: Empuje la tapa de la guantera izquierda hasta que cierre.

Nota: No fuerce pulsando el botón de apertura de la guantera izquierda cuando el vehículo está desactivado.

### 2. **Ganterera derecha**

Apertura: Después de activar el vehículo, pulse el botón de apertura de la guantera derecha ④ para abrir la guantera.

Cierre: Empuje la tapa de la guantera derecha hasta que cierre.

#### ADVERTENCIA

En estas ganteras se encuentran el fusible del sistema PKE, puerto de carga PKE, conector de diagnósticos OBD.

### 3. **Compartimento principal de carga**

Apertura: Después de activar el vehículo, pulse el botón "SEAT" en el grupo auxiliar del grupo de conmutadores derecho, y se liberará el cierre del asiento.

Cuando utilice las ganteras y el compartimento principal de carga, tenga en cuenta lo siguiente:

1. Asegúrese de cerrar todos los compartimentos antes de arrancar.
2. El compartimento principal de carga se encuentra próximo al motor y puede causar que se caliente su interior. No introduzca objetos inflamables, explosivos o que no resistan altas temperaturas.
3. Para evitar que se extienda la humedad, envuelva los artículos húmedos en bolsas de plástico antes de introducirlos.
4. Cuando lave el vehículo, el agua puede entrar en los compartimentos de carga. Antes del lavado, envuelva los contenidos en bolsas de plástico, o sáquelos.
5. No deje objetos valiosos o frágiles en el interior.
6. Puede que algunos cascos no entren en el compartimento trasero debido a su tamaño o forma.

#### ADVERTENCIA

El límite de carga en la guantera izquierda es de 1 kg. No supere el límite.

El límite de carga en la guantera derecha es de 0,5 kg. No supere el límite.

El límite de carga en el compartimento principal de carga es de 5 kg. No supere el límite.



#### 4. Desmontaje del compartimento principal de carga

Apertura: Después de activar el vehículo, pulse el botón "SEAT" en el grupo de conmutadores derecho para abrir el asiento.

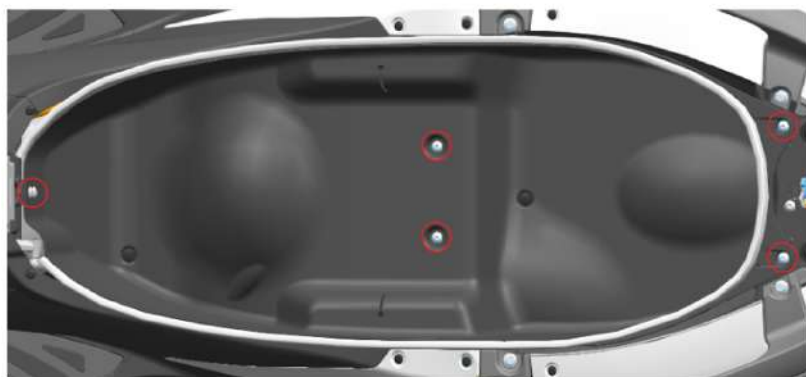
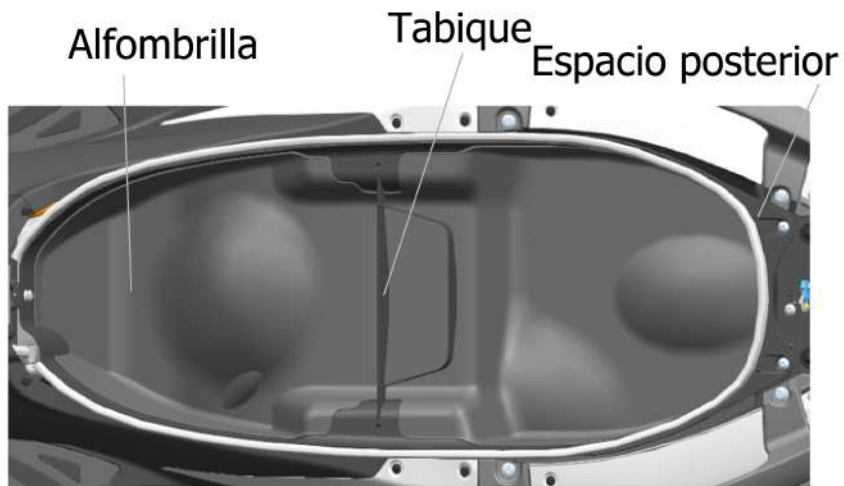

#### Desmontaje

- ① Retire la alfombrilla y el tabique de separación como muestra la Figura 1.

- ② Retire los 5 tornillos de fijación mostrados con círculos rojos en la Figura 2 utilizando una llave Allen de 4 mm.
- ③ Levante ligeramente el compartimento y luego desconecte desde la parte intermedia izquierda el conector de la luz interior del compartimento.
- ④ Retire el compartimento de su alojamiento.

### Montaje

- ① Sitúe el compartimento sobre su alojamiento.
- ② Conecte el conector de la luz interior e introduzca hasta el fondo el compartimento.
- ③ Apriete los 6 tornillos de fijación mostrados en la Figura 2. Coloque la alfombrilla y el tabique de separación.

 <b>ADVERTENCIA</b>
--

<p>Necesitará sacar con fuerza el tabique de separación por ambos lados a la vez. Cuando monte o desmonte el recipiente del compartimento de carga debe hacerlo con suavidad en sus parte delantera o trasera y, cuando monte la alfombrilla, separar ligeramente las cubiertas laterales. Fije con Velcro la alfombrilla.</p>
--

## Depósito de gasolina



El depósito de gasolina se encuentra en el centro del vehículo. Cuando abra el tapón del depósito de gasolina deberá poner el interruptor cortacorrientes en OFF, pulse el botón de apertura del depósito de gasolina (1) y la tapa del depósito (2) se abrirá automáticamente; después gire el tapón del depósito (3) a la izquierda. Cuando vaya a cerrar la tapa después de repostar, ponga el tapón (3) sobre la boca de llenado y gírelo a la derecha.

### PELIGRO

No supere el límite de llenado del depósito de gasolina para evitar desbordamientos y que fluya el combustible por dilatación debido a la alta temperatura del motor. El nivel de llenado no debe sobrepasar la parte inferior de la boca de llenado.

Cuando reposte gasolina asegúrese de poner el interruptor cortacorrientes en OFF.

No introduzca demasiado la manguera del surtidor ya que puede dañar el aforador de gasolina.

Llene el depósito de gasolina en zonas abiertas. Evite los vapores de la gasolina en los ojos y las salpicaduras. No fume ni se acerque a fuentes calientes o fuegos. Aleje a los niños y a las mascotas en los repostajes.

### ATENCIÓN

No use agua a alta presión para lavar la zona de la tapa del depósito de gasolina. Evite que entre el agua en el depósito de gasolina.

## Precarga de muelle del amortiguador



La fuerza de la precarga del muelle de los amortiguadores traseros se puede ajustar según las necesidades de conducción, la carga y el estado de la carretera. Para ello cuenta con un ajuste de la precarga del muelle en cinco posiciones. Ajuste la precarga del muelle a la posición deseada (la misma en ambos amortiguadores) con la herramienta adecuada. Si ajusta la precarga en el sentido de las agujas del reloj hará que la suspensión sea más dura y, si lo hace en el sentido contrario, la suspensión será más blanda.

## Caballote lateral



Cuando use el caballote lateral, al desplegarlo se cortará el encendido del motor. Al mismo tiempo, no responderá el botón de arranque. Para arrancar el motor deberá recoger el caballote lateral.

# Consejos para la gasolina, aceite motor y refrigerante

## Gasolina:

Debe usar gasolina **E5 sin plomo RON/ROZ min.95**. Sugerimos que use gasolina sin plomo de 95 o más octanos. La gasolina sin plomo aumenta la vida útil del pistón, bujía y silenciador.

## Aceite motor:

Use aceite motor de cuatro tiempos de calidad SN o superior para prolongar la vida útil del motor. Elija el nivel API SN o un nivel superior de aceite para motor de cuatro tiempos de motocicletas. Está a la venta en todas las tiendas y talleres de motocicletas. La viscosidad recomendada es SAE 10W-40 o 10W-50.

### ADVERTENCIA

La gasolina con plomo y los combustibles y aceite motor de baja calidad pueden dañar los componentes del motor y acortar la vida útil del catalizador, bujías y silenciador. Los aceites sucios pueden bloquear los conductos del aceite, lo que da como resultado un funcionamiento anómalo del motor, no use ese tipo de aceites.

### ADVERTENCIA

Trate adecuadamente el aceite residual del motor, no contamine el medioambiente. Sugerimos que entregue en un punto limpio el aceite desechado dentro un recipiente sellado. No lo tire al cubo de basura o directamente al suelo.

## Refrigerante:

El refrigerante utilizado es el adecuado para radiadores de aluminio. El refrigerante es una mezcla de anticongelante y agua destilada. Se debe elegir el refrigerante adecuado si la temperatura exterior es más alta que el punto de congelación del líquido empleado en el sistema de refrigeración. Cuando agregue refrigerante, use etilén glicol como base.

### PELIGRO

Es malo para la salud tragar refrigerante. Por lo tanto, cuando lo use, ni lo trague ni lo beba. Después de cada trabajo, limpie sus manos, cara o cualquier parte de la piel que haya estado en contacto con el refrigerante. Si se lo traga por error, vaya al hospital de inmediato. Si lo absorbe por error, respire más aire fresco. Si el refrigerante entra en contacto con sus ojos por error, lave sus ojos con agua abundante. Además, mantenga el refrigerante lejos de los niños y mascotas.

**⚠ ADVERTENCIA**

El refrigerante que salpique posiblemente dañe la superficie del vehículo. Tenga cuidado cuando vuelva a llenar el líquido de refrigeración. Si se derrama, límpielo de inmediato.

**Agua destilada para el refrigerante:**

Si necesita añadir agua, use agua destilada. Si usa otros tipos de agua, probablemente dañará el sistema de refrigeración.

**Anti-Congelante:**

El refrigerante y el anticongelante pueden evitar el agarrotamiento y lubrican la bomba de agua. Por lo tanto, si la temperatura exterior es más alta que el punto de congelación del refrigerante, se puede usar.

**⚠ ATENCIÓN**

Consulte las instrucciones del producto refrigerante cuando lo use.

Cuando añada refrigerante, asegúrese que el motor está frío. No abra el tapón del radiador ni del vaso de expansión cuando el motor esté caliente, ya que puede ser peligroso.

Cuando el vehículo está aparcado sobre su caballete central con el motor frío, afloje el tornillo de sangrado en el termostato (lado derecho del motor) 4-5 vueltas (deje 1-2 roscas para evitar que se caiga el tornillo), retire el tapón del radiador y añada despacio refrigerante. Cuando el nivel de líquido llene la boca de llenado, cierre el tapón del radiador y apriete a la mitad el tornillo de sangrado.

Arranque el motor y déjelo a ralentí hasta que la temperatura del refrigerante alcance los 60°C, suba el régimen a 4.000-5.000 rpm durante 10 segundos y luego apriete el tornillo de sangrado (8-10 Nm) comprobando antes que rezuma refrigerante. Después de repetir este proceso varias veces, toque con la mano el radiador y compruebe que su temperatura aumenta significativamente a lo normal.

Elija el refrigerante adecuado según la climatología de la zona.

Tornillo de sangrado



Tapón del radiador

**Volumen de refrigerante**

Volumen total: 1.540 ml (incluyendo unos 240 ml del vaso de expansión).

## Aceite de la caja de transmisión

Use un aceite de transmisión de alta calidad para cajas de transmisión de scooters. La viscosidad recomendada es SAE 80W.

## Rodaje

Un rodaje correcto puede prolongar la vida útil del vehículo, y también puede ofrecer el mejor rendimiento del vehículo nuevo. A continuación, se muestra una tabla con los regímenes máximos del motor para hacer un rodaje correcto.

Primeros 1.000 kilómetros	Por debajo de las 4.700 rpm
Hasta 1.600 kilómetros	Por debajo de las 5.500 rpm
Más de 1.600 kilómetros	Por debajo de las 8.800 rpm

## Régimen máximo del motor

Para proteger los componentes del motor, el límite máximo de revoluciones es de 8.800 rpm. Cuando se alcance el régimen máximo, el régimen se ajustará fluctuando próximo a ese límite sin superarlo. Esto es normal.

## Rodaje de neumáticos

Al igual que el rodaje del motor, la adaptación de los neumáticos nuevos debe ser adecuada para garantizar el mejor rendimiento. El rodaje de unos neumáticos nuevos es de 150 km, debemos aumentar gradualmente el ángulo de inclinación para desgastar la capa superficial de los neumáticos y lograr su mejor rendimiento. En esos 150 km de uso con neumáticos nuevos, debemos evitar aceleraciones y giros bruscos y frenadas de emergencia

### PELIGRO

Si un neumático no está bien adaptado causará derrapes o estará fuera de control. Después de un cambio de neumáticos, tenga cuidado en la conducción. Según lo explicado en este apartado, durante los primeros 150 km de rodaje de un neumático nuevo, se debe evitar aceleraciones y giros bruscos y frenadas de emergencia.

## **Evitar el funcionamiento prolongado con el acelerador a tope**

Ya que el motor está completamente nuevo, no lo cargue demasiado durante los primeros 1.600 kilómetros. Durante el período de rodaje, las piezas del motor se desgastarán entre ellas puliéndose para lograr la correcta holgura de funcionamiento. Durante este período, es necesario evitar un funcionamiento prolongado a máxima velocidad o cualquier situación que provoque el sobrecalentamiento del motor.

## **Deje que el aceite motor circule**

No importa que el motor se encuentre caliente o frío, antes de comenzar, debe dejar que el motor tenga un tiempo de funcionamiento en vacío para que el aceite fluya por todo el circuito de engrase.

## **Primera revisión**

La revisión de mantenimiento de los primeros 1.000 kilómetros es muy importante. Durante este período, todas las partes del motor deben tener un buen rodaje. En esta primera revisión de mantenimiento se deben poner todas las piezas a reajustar, apretar todas las uniones, cambiar las piezas contaminadas por el polvo abrasivo, así como el aceite motor. Haga una primera profunda revisión a los 1.000 kilómetros, le garantizará a su vehículo el mejor rendimiento y prolongará su vida útil.



### **ADVERTENCIA**

Siga las recomendaciones citadas en el apartado comprobaciones y mantenimiento para los primeros 1.000 kilómetros. Lea detenidamente los contenidos de peligro y advertencia de este apartado.



## Comprobaciones previas

Si su vehículo no ha sido comprobado antes de su utilización, y no recibe un mantenimiento adecuado, aumentará el riesgo de accidentes y el riesgo de daños mecánicos. Revise siempre el vehículo antes del uso diario, asegúrese de que se encuentre segura para funcionar. Consulte en este manual de instrucciones, los capítulos de comprobaciones y mantenimiento.

Si el vehículo usa neumáticos inadecuados, si no funciona correctamente, o si la presión de los neumáticos no es correcta, perderá el control del vehículo. Emplee neumáticos con las dimensiones y características recomendados en este manual. Siempre de acuerdo con los requisitos de la sección de comprobaciones y mantenimiento para mantener la presión adecuada de los neumáticos.

Mantenga la presión recomendada de los neumáticos.

<b>Elementos a comprobar</b>	<b>Puntos clave de la comprobación</b>
Sistema de dirección	Haga girar la dirección. No se atasca en su recorrido. No hay holguras
Acelerador	Juego de acelerador correcto, funcionamiento suave, el acelerador vuelve solo a su origen
Frenos	Funcionamiento normal en la maneta y pedal, líquido de frenos por encima del nivel mínimo, no se sienten los mandos esponjosos, no hay fugas de líquido de frenos, pastillas de freno sin llegar al límite de desgaste
Amortiguadores	Funcionamiento y recuperación suave
Gasolina	Suficiente nivel de gasolina para cubrir la distancia prevista
Neumáticos	Presión correcta, profundidad de huella correcta, sin desgastes
Aceite motor	Nivel de aceite motor correcto
Sistema de refrigeración	No hay fugas de refrigerante
Bombillas del alumbrado	Funcionan en todos los puntos de luz del vehículo
Intermitentes	Funcionan correctamente

<b>Elementos a comprobar</b>	<b>Puntos clave de la comprobación</b>
Claxon	Funciona correctamente
Pulsadores de luz de freno	Funcionan correctamente
Interruptor cortacorrientes	Funciona correctamente
Interruptor corte de encendido del caballete lateral	Funciona correctamente

La importancia de estas pruebas no se debe pasar por alto. Complete estas comprobaciones antes de iniciar la marcha y realice las reparaciones necesarias.

 **PELIGRO**

Quando realice la comprobación, lo más peligroso es comprobar el estado de funcionamiento del motor. Tenga cuidado si introduce su mano o ropa en partes móviles del vehículo, le causará un grave daño. Además de comprobar el interruptor cortacorrientes del encendido del motor para hacer funcionar el motor, pare el motor cuando realice otras comprobaciones.

## **Consejos de conducción**

 **PELIGRO**

Si va a conducir el vehículo por primera vez, le sugerimos que practique en un recinto cerrado al tráfico, hasta que se familiarice con el control del vehículo.

Conducir con una sola mano es muy peligroso, se debe conducir con ambas manos firmemente agarradas al manillar y con ambos pies en las estriberas.

Al girar, aminore hasta una velocidad segura.

Si la superficie de la carretera es húmeda y lisa, la fricción de los neumáticos será mínima, y la capacidad de frenado también, por lo que debe reducir la velocidad y prestar la máxima atención.

El viento lateral suele ser frecuente en túneles, valles o detrás de vehículos grandes cuando se les adelanta. Debe estar atento y reducir la velocidad.

Cumpla las reglas de tráfico y los límites de velocidad

## Arranque del motor

Cuando active el sistema sin llave, todos los sistemas del vehículo se conectarán automáticamente. Compruebe si el interruptor cortacorrientes del motor está en la posición “”.

### ADVERTENCIA

Este vehículo cuenta con un corte del circuito de encendido y un botón de arranque. Solo podrá arrancar el motor cuando recoja el caballete lateral y accione firmemente una de las manetas de freno.

Cuando el sensor de inclinación ha detectado un vuelco, cortará el suministro eléctrico y el de gasolina y no permitirá que funcione el motor, iluminándose el testigo de fallo en la inyección. Una vez que el vehículo esté listo para arrancar de nuevo, tendrá que desactivarlo con el botón rojo de activación/desactivación, y después de esperar 1 minuto, volver a activarlo y poner en marcha el motor.

Cuando el motor esté frío:

1. Recoja el caballete lateral.
2. Cierre el puño de acelerador (posición de ralentí).
3. Ponga en marcha el motor con el botón de arranque.

Cuando el motor esté frío y sea difícil de arrancar:

1. Recoja el caballete lateral.
2. Accione una de las manetas de freno, abra el acelerador 1/8 de su recorrido y, al mismo tiempo, pulsar el botón de arranque con el símbolo “”.
3. Si después de varios intentos el motor no arranca, puede ser que el cilindro esté ahogado. Para limpiar el cilindro, abra a tope el acelerador y pulse durante 3 segundos el botón de arranque.

### PELIGRO

Tenga por costumbre accionar una maneta de freno y recoger el caballete lateral antes de arrancar. De este modo evitará el error de que la moto avance inmediatamente cuando arranque.

No arranque el vehículo sin gasolina ni aceite motor.

## Conducción

Después de arrancar, libere lentamente los frenos y gire lentamente el puño del acelerador para iniciar la marcha. Cuando el vehículo adquiera velocidad, podrá mantener el equilibrio y deberá subir sus pies a las plataformas.

### ATENCIÓN

Este vehículo está equipado con un interruptor en el caballete lateral que actúa sobre el encendido. Cuando el caballete lateral está extendido, el motor se para.

### ADVERTENCIA

Cuando suba pendientes no revolucione demasiado el motor ya que puede dañar sus componentes internos.

No desactive el vehículo ni apague el interruptor cortacorrientes en bajadas porque reducirá la vida del catalizador.

## Freno y aparcamiento

1. Cierre el acelerador a su posición de reposo.
2. Frene usando las manetas de los frenos delantero y trasero al mismo tiempo.
3. Detenga por completo el vehículo.
4. Si aparca el vehículo con el caballete lateral en una pendiente suave, intente situar la parte delantera hacia el lado de la pendiente para evitar que el vehículo vuelque.
5. Ponga el interruptor cortacorrientes en la posición de apagado a la derecha del manillar y el motor se parará.
6. Gire el manillar a tope a la izquierda, pulse el botón “” durante 2-3 segundos, el manillar se bloqueará y se apagarán por completo todos los circuitos eléctricos del vehículo.
7. Gire el manillar para asegurarse de que el manillar quede bloqueado.

 PELIGRO

Las velocidades altas harán que la distancia de frenado sea más larga. Asegúrese de que el vehículo delantero tenga la distancia adecuada con respecto a la suya para frenar adecuadamente el vehículo. De lo contrario, puede provocar un choque.

Si usa solo el freno delantero o el trasero puede resultar muy peligroso; en estas condiciones se provocará un derrapaje y pérdida de control. Si el firme está mojado y va a girar, use el sistema de frenos con cuidado. Con superficies irregulares o en carreteras lisas, puede hacer que el vehículo se des controle si realiza frenadas bruscas.

Si frena bruscamente por emergencia cuando el vehículo está girando puede provocar una pérdida de control. En este caso, es mejor frenar antes de entrar en la curva para reducir la velocidad.

Cuando el motor está en funcionamiento o si se acaba de parar, la temperatura del silenciador es elevada. No lo toque para evitar quemaduras.

Si usa solo el freno trasero para frenar hará que el sistema de frenos se desgaste rápidamente, haciendo que la distancia de frenado sea más larga.

 ADVERTENCIA

Si usa otro bloqueo antirrobo, como antirrobo de arco, de disco, o por cadena articulada; debe retirar primero el antirrobo antes de conducir.

## Comprobaciones y mantenimiento

La siguiente tabla resume las comprobaciones a realizar para cada mantenimiento periódico que se debe hacer en meses o distancia recorrida, dependiendo de cuál ocurra primero. Cada control se debe llevar a cabo de acuerdo con la tarea de la tabla.

Si su vehículo ha sido utilizado en condiciones adversas, es decir, conducción frecuente con aceleraciones bruscas o utilizada en zonas muy polvorientas, debe tener un mantenimiento especial para mantener la fiabilidad del vehículo. El personal de un Vendedor Autorizado Zontes puede asesorarle. Este vehículo requiere una preparación, herramientas específicas y un mantenimiento cuidadoso. Para estar seguro, recomendamos que el trabajo sea hecho por personal de un Vendedor Autorizado.

 PELIGRO

La primera revisión de los 1.000 km es fundamental, ya que puede hacer que su vehículo sea fiable y ofrezca un rendimiento superior.

Cuando el motor está funcionando y se ha parado, la temperatura del silenciador es alta, por lo que no debe tocarlo para evitar quemaduras.

El mantenimiento inadecuado o problemas aparecidos después del mantenimiento pueden causar un accidente. Para mantener su vehículo en buen estado, solicite al personal de mantenimiento del Vendedor Autorizado que se ocupe de las tareas marcadas con \*. Consulte este apartado, si tiene alguna experiencia de mantenimiento mecánico puede mantener las tareas sin marcar; si no está seguro de cómo realizar con el trabajo, deje que el personal de su Vendedor Autorizado complete el mantenimiento.

 ADVERTENCIA

Preste atención al mantenimiento periódico para ver si se cumple completamente con el aviso o no. La primera revisión de los 1.000 km se llevará a cabo de acuerdo con el método descrito en este apartado. Los recuadros de "Peligro" y "Advertencia" de este apartado se deben leer detenidamente. Si utiliza recambio no original puede provocar un desgaste acelerado del vehículo y acortar su vida útil. Cuando el vehículo requiera el cambio de componentes, solo puede usar recambios originales.

Los desechos en el proceso de mantenimiento, como los productos de limpieza y el aceite motor usado, deben manipularse adecuadamente para no dañar el medio ambiente.

# Tabla de Mantenimiento Periódico

Elemento a comprobar	Comprob. previa	Frecuencia mantenimiento			Observaciones
		Primeros 1.000 km	Cada 4.000 km	Cada 8.000 km	
		3 meses	Cada 15 meses	Cada 30 meses	
Goma amortiguador		Comprobar cada 2 años o 20.000 km			
Filtro del aire			I	R	
Filtro de admisión del motor			R		
Tornillos y tuercas silenciador		T		T	M8: 22±4 Nm M10: 45±5 Nm
Juego de válvulas (con motor frío: admisión 0,08-0,12 mm; escape 0,18-0,22 mm)				I	
Bujía				I	
Aceite motor	I	R	R	R	★ Nota 1
Cartucho filtro aceite		R		R	
Cuerpo de mariposa		I		I	
Juego del acelerador		I	I		
Régimen de ralentí		I	I		
Sistema control evaporación gases				I	
Manguitos radiador			I		
Tubos de gasolina			I		
Correa				I	Cambiar cada 20.000 km
Sistema de frenos		I	I		
Latiguillos de frenos			I		Cada 4 años
Líquido de frenos			I		Cada 2 años
Neumáticos			I		
Tornillos y tuercas dirección			T		Tuerca superior 100±4 Nm Primer apriete 22±4 Nm
Rodamientos de la dirección			I		
Mecanismo bloqueo dirección				I	
Horquilla				I	
Amortiguadores				I	
Uniones carrocería y motor		T	T		M12: 65±5 Nm M16: 80±5 Nm
Refrigerante	I	I	I		Cada 3 años o cada 30.000 km
Aceite de la transmisión		R		R	
Poleas variador				I	★ Nota 2

★ **Nota 1:** Primera revisión a los 1.000 km o 3 meses (lo que ocurra primero), segunda a los 4.000 km o 15 meses (lo que ocurra primero), y después cada 4.000 km o cada 15 meses (lo que ocurra primero) Comprobar nivel de aceite cada 500 km.

★ **Nota 2:** se recomienda mantener y lubricar los rodamientos de las poleas cada 10.000 km con grasa de presión extrema Shell Gadus S3 V220 C2 o grasa resistente a altas temperaturas n°2 de igual viscosidad

LEYENDA: I Inspeccionar (limpiar, engrasar, ajustar o cambiar) R Reemplazar T Apretar

 **ATENCIÓN**

Según la tabla de mantenimiento periódico, si fuese necesario realice además una limpieza, ajuste o cambio.

Si el vehículo se utiliza en carreteras en mal estado y a plena potencia durante un tiempo prolongado, debe aumentar la frecuencia de las comprobaciones.

 **ADVERTENCIA**

Compruebe que la posición del depósito de gasolina es la correcta.

Compruebe que la posición de los tubos de conexión es la correcta.

Introduzca correctamente el tubo en la bomba de gasolina.

Al montar el tubo de gasolina, evite que entren cuerpos extraños en el tubo.

Antes de montar el depósito de gasolina, compruebe que los tubos de absorción de los vapores de gasolina no estén doblados ni pellizcados.



## Puntos de engrase

Para una conducción segura, debe cuidar el engrase de los diferentes puntos del vehículo para mantener el funcionamiento suave y prolongar su vida útil. Después de utilizar el vehículo en condiciones adversas, si se rueda bajo la lluvia o después de un lavado, debe lubricar el vehículo. Los puntos de engrase son los siguientes:



### ADVERTENCIA

La lubricación puede dañar los interruptores. No use grasa o aceite para lubricar los interruptores.

1. Eje de la maneta de freno trasero (GZ: Grasa de silicona de alto vacío)
2. Eje del caballete lateral y gancho del muelle (G: Grasa)
3. Eje de la maneta de freno delantero (GZ: Grasa de silicona de alto vacío)

## Batería



La batería se encuentra debajo del escudo frontal. Si la monta por primera vez; conecte los polos (primero el positivo y luego el negativo) y el tirante de goma.

Para **extraer la batería** siga los siguientes pasos:

- Eleve el parabrisas a la posición superior y luego desactive el vehículo. Retire los tornillos de fijación del parabrisas marcados con círculos rojos en la Figura 1.
- Retire la parte superior del escudo frontal desmontando con cuidado las garras de unión marcadas con círculos rojos en la Figura 2.
- Retire el capuchón negro del polo negativo, retire el polo negativo (-), aparte el capuchón rojo del polo positivo y retire el polo positivo (+).
- Retire la cinta de la batería y retire la batería

### ADVERTENCIA

Cuando vuelva a montar la batería, tenga en cuenta que debe reiniciar algunos componentes del sistema de inyección. El proceso será: Suba el vehículo sobre su caballete central, pulse el botón rojo de activación/desactivación “”, así como en el interruptor cortacorrientes en posición ON. accione el freno, arranque el motor y manténgalo a más de 3.000 rpm, suelte el acelerador, apague el interruptor cortacorriente y desactive el vehículo. Luego vuelva a arrancarlo después de 5 segundos.

### **Cambio de batería, tenga en cuenta lo siguiente:**

Cuando cambie la batería, deberá confirmar que es de las mismas características y tipo que la original. Es importante que mantenga las mismas características porque, de lo contrario, podría afectar al rendimiento y a la vida útil del vehículo y es posible que se produzca algún fallo en el circuito.

 **ADVERTENCIA**

Si el vehículo va a permanecer parado más de 15 días le sugerimos conectar el mantenedor de Zontes durante los plazos de inactividad.

Se debe revisar periódicamente la batería, si la tensión es inferior a 12,1 V, le sugerimos cargar la batería.

La carga rápida de la batería acortará la vida útil de la batería. Evite hacer demasiadas cargas rápidas en la batería.

Cargue la batería con un mantenedor profesional para baterías. La tensión de carga no debe superar los 15V.

Trate adecuadamente una batería acabada, no dañe el medio ambiente, le sugerimos que recicle la batería acabada en un punto limpio local.

No la tire al cubo de basura ni la tire directamente al suelo.

 **ADVERTENCIA**

Para garantizar la longevidad de la batería utilice nuestro mantenedor que podrá adquirir en un punto de venta Zontes.

No utilice un mantenedor diferente al recomendado por Zontes.

## Carga de la batería

Cuando la carga de la batería no sea suficiente para arrancar el vehículo debido a un tiempo prolongado sin usarla o por otros motivos, deberá recargar la batería siguiendo estos pasos:

- a. Abra la tapa de la guantera derecha (Figura 1), y retire la tapa de la caja del PKE.
- b. Conecte el conector de salida del mantenedor en la toma de carga del PKE.
- c. Conecte el mantenedor de baterías a cualquier toma de red eléctrica de 220V. Cuando se haya completado la carga (testigo verde del mantenedor), desenchufe el mantenedor y vuelva a poner la tapa de la caja del PKE.



Fig.1



Fig.2

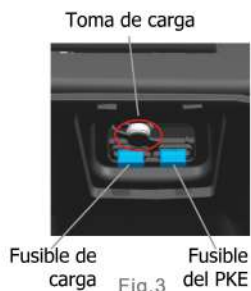

### Testigo LED del mantenedor de baterías tipo Gel

Testigo apagado	El mantenedor no está en estado de carga, o no está conectado a la batería.
Testigo de carga parpadeando	La tensión de la batería es demasiado baja debido a una sobredescarga de la batería. Después de un tiempo de carga, espere a que aumente la tensión para entrar en la etapa de carga estable.
Testigo rojo	Modo de carga.
Testigo verde	Modo de carga lenta.
Testigo que cambia de color	Advierte que se ha conectado la polaridad al revés y se debe cambiar.

#### ⚠ ADVERTENCIA

Se debe revisar periódicamente la batería, si la tensión es inferior a 12,1 V, le sugerimos cargar la batería.



Mantenedor de Baterías Gel de

Zontes

## Filtro del aire y filtro del aire de la transmisión

El filtro del aire y el filtro del aire de la transmisión se encuentran en el lado izquierdo de la rueda trasera. Si el filtro del aire está sucio, puede hacer que se obstruya el paso del aire de admisión, baje la potencia y aumente el consumo de combustible. Si conduce en zonas polvorientas, deberá aumentar la frecuencia de limpieza del filtro del aire o su cambio. Complete los siguientes pasos para realizar la limpieza del filtro del aire y del filtro del aire de la transmisión.

### ⚠ ADVERTENCIA

El elemento del filtro de aire y el elemento del filtro del aire de la transmisión se deben cambiar cada 8.000 km. Ambos elementos se deben limpiar regularmente según la tabla de mantenimiento periódico. Si conduce con frecuencia en áreas húmedas o polvorientas, debe revisar ambos elementos con más frecuencia. Asegúrese de revisar el tubo de drenaje del filtro de aire con la frecuencia necesaria.

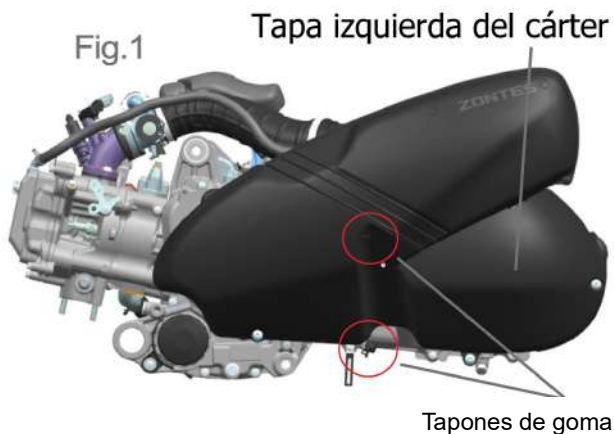

### Tubo de drenaje del filtro del aire

Como se muestra en la Figura 1, retire los tapones de goma de la tapa izquierda del cárter de la transmisión, ilumine directamente desde abajo el agujero y compruebe si el tubo de drenaje de los residuos del filtro de aire acumula suciedad. Si se ve suciedad, retírelo el clip del tubo para vaciarlo y luego vuelva a introducir el tubo fijándolo con el clip.

### Nota:

Si hay demasiada suciedad o agua en el tubo de drenaje, compruebe el estado del elemento del filtro del aire y sustitúyalo por uno nuevo si fuese necesario.

## Limpeza o cambio de los elementos del filtro del aire y filtro del aire de la transmisión:

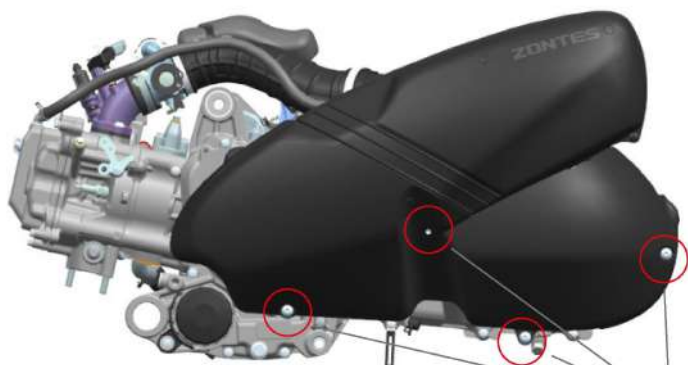
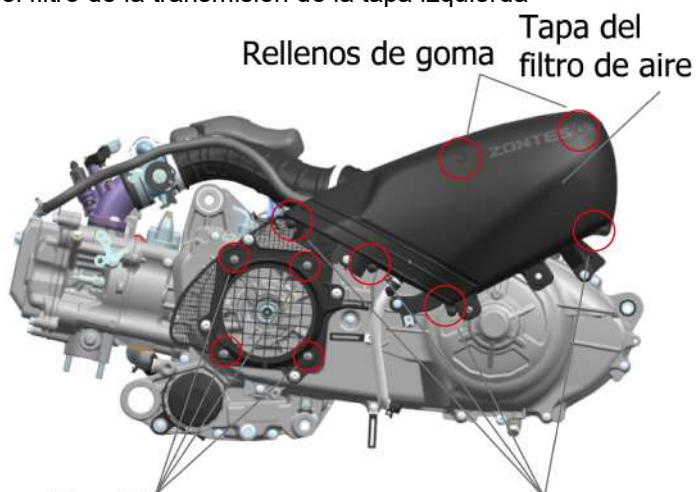

Fig.2

Tornillos Allen M6x16

1. Como se muestra en la Figura 2, retire los 4 tornillos y retire la tapa izquierda de la transmisión (no hace falta retirar la cubierta decorativa posterior). Limpie la suciedad pegada a la esponja del filtro de la transmisión de la tapa izquierda



Tornillos cruz

Fig. 3

Tornillos cruz

2. Como se muestra en la Figura 3, retire los 4 tornillos y retire la tapa de entrada de aire a la transmisión, luego retire el filtro de entrada de aire de la transmisión. Utilice una pistola de aire comprimido para eliminar el polvo del elemento del filtro de la transmisión desde el lado limpio (interior).

3. Como se muestra en la Figura 3, empuje los 2 tapones de goma hacia dentro, retire los 4 tornillos y saque la tapa del filtro del aire.

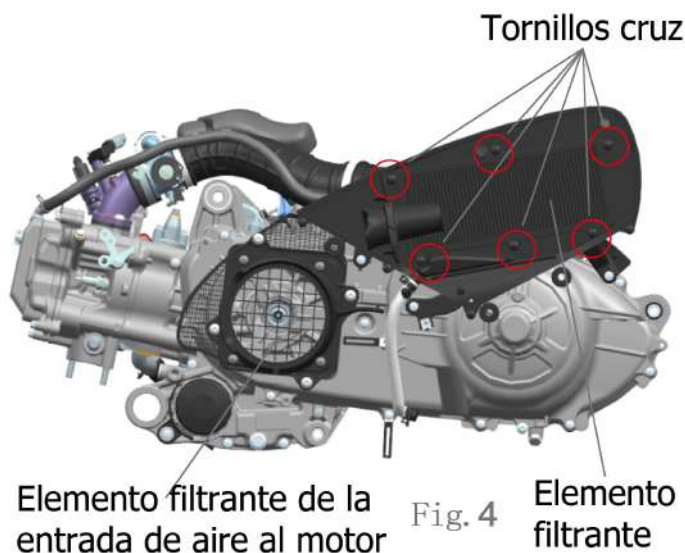

4. Como se muestra en la Figura 4, retire los 6 tornillos y saque el elemento filtrante del filtro de aire. Utilice una pistola de aire comprimido para eliminar el polvo del elemento del filtro de aire por el lado limpio (interior).
5. Compruebe si el elemento filtrante del filtro de aire está dañado y sustitúyalo por uno nuevo si fuese necesario.
6. Vuelva a colocar el elemento filtrante en el filtro de aire en el orden inverso al de desmontaje.

# Bujía

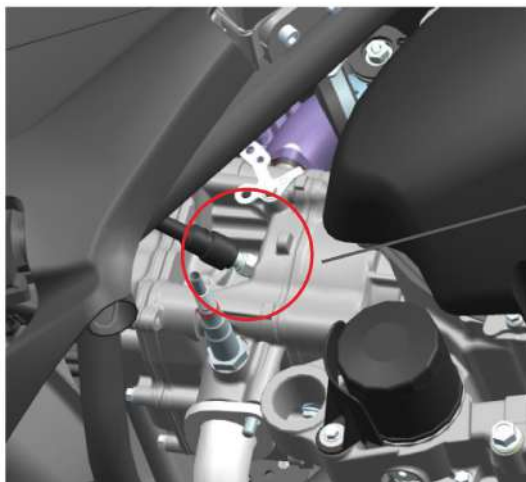

Bujía

## Desmontaje de la bujía

Siga los siguientes pasos

1. Retire la pipa de la bujía. No haga fuerza ya que puede romper la bujía
2. Retire la bujía con una llave de bujías
3. Compruebe la bujía

0,8~0,9 mm

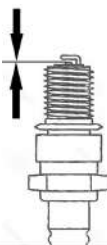

## Comprobación de la bujía

Según el programa de mantenimiento, la bujía se debe retirar para comprobarla periódicamente.

El estado de la bujía indica el estado del motor. El aislante cerámico alrededor del electrodo central de la bujía debe ser de color marrón claro (el color ideal cuando el vehículo está funcionando correctamente). Si la bujía tiene un color diferente, puede deberse a un mal funcionamiento del motor.

Si el electrodo de la bujía está corroído, hay depósitos de carbón excesivos u otros depósitos, se debe cambiar lo antes posible.

## Limpieza de la bujía

Use un cepillo de púas metálicas para retirar la suciedad de la bujía, y luego use una galga para ajustar la separación entre electrodos a 0,8-0,9 mm.

Cuando retire los depósitos de carbonilla, debe observar el color de la nariz de porcelana interior de la bujía. El color le dirá si la bujía es la



adecuada para el uso que le da a la moto. Si el color es oscuro, deberá cambiar la bujía por una caliente. Lo ideal es que el color sea marrón claro. Si el color es blanquecino, es síntoma de sobrecalentamiento y deberá cambiar a una bujía fría.

**Par de apriete de la bujía:** 14 Nm

 **ADVERTENCIA**

Una incorrecta instalación de la bujía puede dañar la culata. Un par excesivo para apretar la bujía o el roscado incorrecto también dañarán la culata, así que monte la bujía con cuidado. Si no cuenta con una llave dinamométrica para apretar la bujía, una forma de estimar el par de apriete correcto es apretarla a mano y luego girarla de 1/4 a 1/2 vuelta. Sin embargo, la bujía debe atornillarse al par especificado tan pronto como sea posible. La suciedad entrará en el motor a través del orificio de la bujía y dañará el motor. Después de quitar la bujía, debe cubrir el orificio de la bujía con un trapo limpio.

## Aceite motor

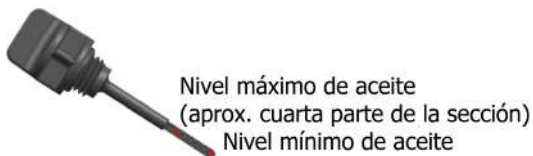

Para conseguir la máxima durabilidad del motor, es muy importante utilizar aceite motor de alta calidad y cambiar el aceite según se indica en la tabla de mantenimiento. Comprobar el nivel de aceite y cambiarlo periódicamente son dos importantes tareas del mantenimiento del vehículo.

Para comprobar el nivel de aceite motor, siga los siguientes pasos

1. Deje el vehículo sobre su caballete central en una superficie plana y gire el manillar recto.
2. Arranque el motor y déjelo a ralentí durante 3~5 minutos (si la temperatura ambiente es inferior a 10° C prolongue el tiempo a ralentí).
3. Pare el motor y espere 3~5 minutos.
4. Desenrosque la varilla de nivel de aceite y sáquela, use un trapo limpio para limpiarla y vuélvala a introducir a tope (sin enroscarla), luego vuelva a sacar la varilla y observe el nivel. El aceite debe encontrarse entre las marcas de niveles mínimo y máximo.
5. Si el nivel está por debajo del mínimo, rellene con aceite hasta alcanzar el nivel correcto.

### ADVERTENCIA

Asegúrese que el silenciador está frío antes de sacar la varilla de nivel y evite tocar con las manos el silenciador.

Tanto si ha excedido la línea de nivel máximo como si el nivel de aceite motor no llega al nivel mínimo, puede dañar el motor. Pare el motor y compruebe el nivel de aceite motor con la varilla de nivel de aceite. El nivel de aceite motor debe encontrarse entre las líneas de nivel máximo y mínimo. Cuando compruebe el nivel de aceite motor, verifique que el vehículo se encuentra sobre el caballete central en una superficie plana, ya que ligeras inclinaciones del vehículo pueden producir un error en la lectura del nivel.

## Cambio de aceite motor

En cada ciclo de mantenimiento se debe cambiar el aceite motor. El cambio se debe realizar con el motor ligeramente caliente para que el aceite motor usado pueda drenar más fácilmente. Siga los siguientes pasos:

1. Suba el vehículo sobre su caballete central en una superficie plana. Arranque el motor y manténgalo a ralentí durante 3~5 minutos (prolongue el tiempo a ralentí si la temperatura es inferior a 10°C)
2. Sitúe un recipiente de vaciado bajo el motor para recoger el aceite usado.
3. Retire la varilla de nivel con su junta tórica, luego retire el tornillo de drenaje y su junta, y drene el aceite del cárter.
4. Compruebe si la junta tórica está dañada y cámbiela si fuese necesario.

### ⚠ ADVERTENCIA

Confíe la operación de cambio de aceite a un Vendedor Autorizado. No se permite esta operación a personal no autorizado. Consulte a un personal profesional para el correcto desmontaje de la cubierta inferior del carenado. Deshágase del aceite usado en un punto limpio y no contamine el ambiente. Le recomendamos que recoja el aceite usado en un recipiente sellado y lo entregue en un punto limpio. No tire el aceite usado a la basura o al suelo.



5. Monte el filtro de aceite, muelle, junta tórica y tapa del cartucho del filtro de aceite y apriételo al par especificado (par de apriete: 25 Nm).
6. Monte el tornillo de drenaje y apriételo al par especificado (par de apriete 25 Nm).

7. Por el orificio de llenado debe introducir 1,55 litros (si cambia el cartucho de filtro de aceite serán 1,75 litros) de aceite motor nuevo SAE 5W-40/10W-40/10W-50 API nivel SN o superior para motocicletas de 4 tiempos. Luego monte la varilla de nivel y su junta y apriétela.

 **ADVERTENCIA**

Si no usa el aceite motor recomendado puede dañar el motor.

8. Arranque el motor y manténgalo a ralentí unos minutos. Compruebe si aparecen fugas de aceite en las zonas desmontadas. Si hay fugas, pare inmediatamente el motor y compruebe la causa.
9. Deje el motor a ralentí 5 minutos, luego pare el motor y luego espere 3 minutos. Compruebe el nivel de aceite motor a través de la varilla de nivel. Si el nivel de aceite motor está por debajo de la marca de nivel mínimo, debe añadir aceite motor nuevo hasta alcanzar la línea de nivel máximo. De nuevo compruebe si aparecen fugas.

 **PELIGRO**

Cuando el motor está en marcha, no desenrosque la varilla de nivel para evitar que salpique aceite hirviendo y cause quemaduras.

## Cartucho del filtro de aceite motor

Se debe cambiar el cartucho del filtro de aceite cuando lo indique la tabla de mantenimiento. El cambio se debe hacer cuando drene el aceite motor. Los pasos son los siguientes:

1. Coloque un recipiente bajo el cárter izquierdo para recoger el aceite motor usado.
2. Use una llave Torx de 10 mm o una llave fija para inmovilizar la tuerca M6, luego use un vaso de 8 mm para retirar los tornillos con alero M60x60, y retire los casquillos con alero para retirar la placa protectora del filtro.
3. Retire el cartucho del filtro de aceite con una llave de cartuchos de filtro de aceite.
4. Limpie el aceite y las impurezas que quedan en el alojamiento con un trapo limpio.
5. Monte un nuevo cartucho del filtro de aceite:
  - a. Aplique una fina capa de aceite motor a la junta tórica del cartucho antes de montarlo.
  - b. Apriete el cartucho al par de apriete recomendado: 20 Nm
  - c. Arranque el motor después de la instalación y compruebe que no hay fugas de aceite.

### ⚠ ATENCIÓN

Es muy importante montar correctamente el cartucho del filtro de aceite, no lo coloque mal y recuerde montar el muelle, el retén y la junta. Un mal montaje puede causar daños en el motor por contaminación del aceite o fugas.



## ATENCIÓN

Antes de montar la tapa del cartucho del filtro de aceite, compruebe detenidamente si la junta tórica está dañada. Cuando monte la tapa del filtro, la junta tórica no debe estar pillada. Pida una junta nueva para que no se produzcan fugas de aceite. El cartucho del filtro de aceite nuevo ya incluye una junta; se recomienda cambiar siempre la junta tórica.

Siga el procedimiento correcto para montar la tapa del cartucho del filtro, de lo contrario se producirán fugas de aceite.

## Aceite de la caja de transmisión

La caja de transmisión se debe revisar para detectar fugas de aceite antes de cada uso. Si encuentra alguna fuga de aceite, diríjase al Vendedor Autorizado para solucionarlo. Además, asegúrese de cambiar el aceite de la caja de transmisión en los intervalos descritos en la tabla de mantenimiento:

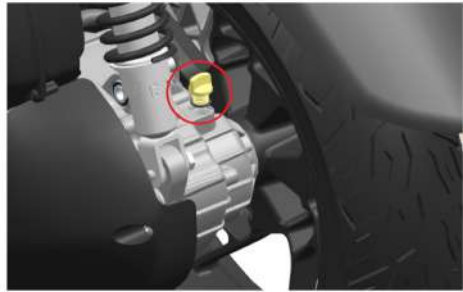

### Cambio del aceite de la transmisión:

1. Arranque el motor, conduzca el vehículo durante unos minutos, para que aumente la temperatura del aceite de la caja de transmisión, luego deténgase y pare el motor.
2. Suba el vehículo sobre su caballete central.
3. Coloque un recipiente debajo de la caja de transmisión para recoger el aceite usado.
4. Retire el tornillo de llenado de aceite y su junta tórica de la caja de transmisión.
5. Retire el tornillo de drenaje de aceite y su junta, y drene el aceite en el recipiente.
6. Monte el tornillo de drenaje de aceite y su junta, y luego apriete el tornillo al par especificado (Par de apriete: 20 N.m).
7. Llene el aceite de la caja de transmisión recomendado hasta la capacidad especificada. (Capacidad especificada: 200 ml; aceite recomendado: SAE 80W).

Advertencias: Evite que entren objetos extraños en la caja de transmisión. Asegúrese de que no haya aceite en los neumáticos ni en las llantas.

8. Monte el tornillo de llenado y su junta tórica y luego apriete el tornillo.

9. Compruebe si la caja de transmisión tiene fugas. Si hay fugas de aceite, compruebe la causa.

## Juego del cable del acelerador

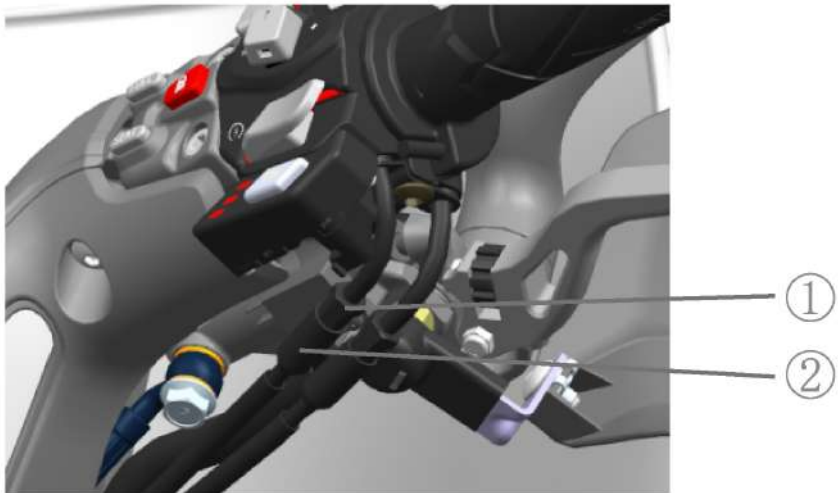

Proceso de ajuste:

1. Afloje la contratuerca (1).
2. Gire el tornillo tensor (2) para ajustar el juego libre del acelerador en el rango 0,5 ~ 1,0 mm.
3. Después de completar el ajuste, apriete la contratuerca.

### ADVERTENCIA

Después de completar el ajuste del juego del acelerador, compruebe que la empuñadura vuelve automáticamente a su posición de cerrado. No ajuste el régimen de ralentí a través del cable del acelerador. No puede darse la situación de que aumente el régimen de ralentí cuando gire el manillar del vehículo.

## Ralentí

Cuando compruebe el régimen de ralentí, deberá realizarlo con el motor caliente. El régimen del ralentí debe estar en el rango de 1.500 a 1.700 rpm.

 <b>ADVERTENCIA</b>
--

Si el ajuste del régimen de ralentí está por encima de sus habilidades, confíe la operación a un Vendedor Autorizado.
---

## Sistema de control de emisiones de vapores de combustible

Este vehículo cuenta con un sistema de control que evita que los vapores de gasolina se emitan a la atmósfera. Debe comprobarse periódicamente (cada 10.000 km o cada 30 meses) haciendo lo siguiente:

1. Compruebe si las conexiones de los tubos son correctas.
2. Compruebe si los tubos y el cánister de carbón activo presentan grietas o daños, y cambie si fuese necesario la pieza dañada.
3. Compruebe que cada tubo y el cánister de carbón activo no estén bloqueados y límpielos o cámbielos si fuese necesario.

 <b>PELIGRO</b>
--

Si el sistema de control de emisiones de vapores de gasolina necesitara su comprobación y mantenimiento, le recomendamos encarecidamente que confíe este trabajo a un Vendedor Autorizado.
--

## Tubos de gasolina

Compruebe si los tubos de gasolina están dañados o tienen fugas. Si aparece algún problema o si fuese necesario, cambie el tubo de gasolina dañado.

 <b>ATENCIÓN</b>
---

No agrande los tubos de gasolina en su conexión con la bomba de gasolina.
---



## Correa del variador

La correa del variador se debe comprobar y cambiar por un Vendedor Autorizado atendiendo a la frecuencia indicada en la Tabla de Mantenimiento.



### ⚠ ADVERTENCIA

Antes de montar la tapa del cárter izquierdo, se recomienda aplicar una fina capa de aceite a las superficies de las juntas tóricas de los dos cojinetes para facilitar un suave montaje del cárter izquierdo.

Nota; Cuando se aplica mucho aceite, limpie el exceso de aceite con un trapo seco, para evitar que el aceite llegue a la correa y provoque que patine.

## Refrigerante

El nivel de refrigerante en el vaso de expansión debe encontrarse siempre entre las marcas de nivel H y L. Si el nivel de refrigerante cae por debajo de la marca L, añade refrigerante siguiendo los siguientes pasos con el motor frío:

1. Aparque el vehículo sobre su caballete lateral.
2. Después de desmontar la tapa inferior derecha, abra el tapón del vaso de expansión y añada la cantidad adecuada de refrigerante. Cuando el vehículo se encuentre vertical, el nivel de refrigerante se debe encontrar entre las marcas H y L.



Mirilla de comprobación del nivel de refrigerante en el vaso de expansión

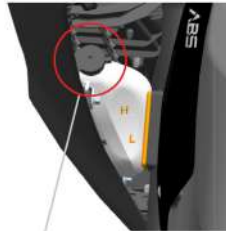

Tapón del vaso de expansión

### Pasos para añadir refrigerante:

1. Suba la moto sobre su caballete lateral y asegúrese que el motor está frío. Afloje el tornillo de sangrado del termostato (lado derecho del motor) y desenrosque 4-5 vueltas de rosca (evite que se salga el tornillo).

2. Retire la tapa de acceso al vaso de expansión. Desenrosque el tapón del vaso de expansión y añada lentamente refrigerante hasta que el refrigerante deje de fluir por el tornillo de sangrado. Luego apriete el tornillo (8~10 Nm).

3. Continúe llenando el vaso de expansión hasta alcanzar el nivel máximo H, cierre el tapón y cierre la tapa de acceso.

4. Arranque el vehículo dejándolo a ralentí. Cuando la temperatura del motor alcance los 60°, suba el régimen a 4.000~5.000 rpm durante 10 segundos. Repita el proceso varias veces, toque el radiador con la mano y si la temperatura aumenta, todo está bien.



### Pasos para liberar refrigerante:

1. Prepare las herramientas.

2. Retire el tornillo de drenaje debajo de la bomba de agua y coloque un recipiente directamente debajo del orificio roscado para recoger el refrigerante.

3. Afloje el tapón del vaso de expansión y espere a que drene el anticongelante.

4. Vuelva a apretar el tornillo de drenaje (par de apriete 8-10 Nm).

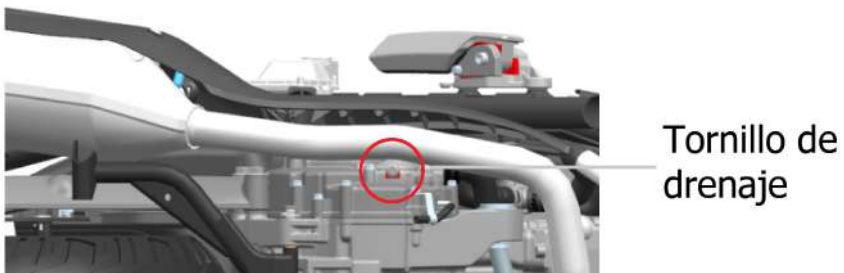

 **ATENCIÓN**

Para una correcta comprobación del nivel de refrigerante, el motor debe estar frío.

Si el vaso de expansión está vacío, compruebe y repare inmediatamente el sistema de refrigeración. Después de arreglar el sistema de refrigeración, añada refrigerante.

 **PELIGRO**

Es perjudicial para la salud ingerir o absorber refrigerante. Además, cuando lo utilice, no coma ni beba. Después de cada trabajo, lávese las manos, cara o partes de la piel que hayan podido estar en contacto con el refrigerante. Si por error ingiere refrigerante, diríjase inmediatamente a un hospital. Si por error inhala refrigerante, respire profundamente aire fresco en algún lugar poco contaminado. Si por error el refrigerante entra en contacto con los ojos, láveselos con agua abundante. Mantenga alejado el refrigerante de niños y mascotas.

**Cambio del refrigerante**

Le sugerimos que cambie completamente el refrigerante cada 3 años o 30.000 km.

## Sistema de frenado

Este vehículo cuenta con un conjunto de frenos de disco en las ruedas delantera y trasera. El correcto funcionamiento de los frenos es muy importante para una conducción segura. Recuerde comprobar periódicamente el sistema de frenos y complételo con un mantenimiento por un Vendedor Autorizado cualificado.

### PELIGRO

Los frenos cuentan con componentes altamente importantes para su seguridad personal; debe comprobar y ajustar periódicamente los frenos, y limpiar con regularidad los sedimentos que se acumulan en las pinzas para evitar obstáculos en el movimiento de los pistones.

Si el sistema de frenos necesita mantenimiento le recomendamos que se lo confíe a un Vendedor Autorizado. Este Vendedor cuenta con un completo equipo de herramientas y experiencia técnica, así como es la forma más segura y económica de hacer el trabajo.

Si no comprueba y mantiene periódicamente el sistema de frenos del vehículo aumentará el riesgo de accidentes. Antes de cada uso del vehículo compruebe los componentes del sistema de frenos y realice el mantenimiento de estos según la Tabla de Mantenimiento.

Compruebe los siguientes puntos del sistema de frenos:

1. Compruebe el nivel del líquido de frenos.
2. Compruebe si aparecen fugas en el sistema de frenos delantero y trasero.
3. Compruebe si aparecen fugas en los latiguillos o si estos están rotos.
4. Compruebe el estado de desgaste de los discos y las pastillas.
5. Accione los frenos delantero y trasero para verificar su efectividad.

### ADVERTENCIA

El sistema de frenos hidráulico funciona a alta presión. Para garantizar la seguridad, cambie el líquido de frenos según se recomienda en la Tabla de Mantenimiento.



Líquido de frenos delantero



Líquido de frenos trasero

Compruebe el nivel de líquido de frenos en los depósitos de las bombas de freno delantera y trasera. Si el nivel del líquido de frenos está por debajo de la marca LOWER, compruebe el desgaste de las pastillas y si aparecen fugas de líquido de frenos.

**⚠ PELIGRO**

No lave directamente las bombas de freno con agua a presión.

Si el agua entra en el líquido de frenos, causará daños e incluso un accidente. El líquido de frenos es nocivo tanto para la piel como para el contacto con los ojos. El líquido de frenos es tóxico. No vomite si ingiere líquido de frenos. Contacte de inmediato con un centro de control de sustancias venenosas o un hospital. Si el líquido de frenos entra en contacto con los ojos, lávese con agua abundante y busque ayuda médica. Lávese minuciosamente las manos. Mantenga el líquido de frenos lejos de los niños y mascotas.

**⚠ ADVERTENCIA**

El uso de líquido de frenos mezclado con agua, polvo o impurezas, líquidos de silicato, aceite, o similares pueden dañar gravemente el sistema de frenos. No use líquido de frenos de un recipiente abierto. No puede usar el líquido de frenos empleado en un mantenimiento anterior. Sólo puede usar líquido de frenos DOT 4. Cuando el líquido de frenos salpique a una superficie pintada o de plástico, corroerá la superficie del material.

## Pastillas de freno



Pastillas freno trasero



Pastillas freno delantero

Compruebe si las pastillas de freno delanteras y traseras están desgastadas o próximas a su límite de desgaste. Si han alcanzado el límite de desgaste (el material ha alcanzado el fondo de las ranuras) confíe el cambio de pastillas a un Vendedor Autorizado que cambiará las dos pastillas de una misma pinza a la vez.

### PELIGRO

Si no comprueba y mantiene las pastillas de freno, o no las cambia a tiempo, aumentará el riesgo de accidentes. Si necesita cambiar las pastillas de freno, confíe el trabajo a un Vendedor Autorizado.

Si conduce después del mantenimiento del sistema de frenos o cambia las pastillas de freno, accione repetidamente la maneta y pedal de freno, ya que el efecto de frenado no alcanza el rendimiento máximo por adaptación del disco o rodaje de las pastillas y corre el riesgo de sufrir un accidente.

### ADVERTENCIA

No cambie una sola pastilla. Cambie las dos a la vez para que la frenada sea más equilibrada presionando sobre ambas caras del disco.

Si la colocación de la pastilla es incorrecta, no accione la maneta de freno correspondiente. Si acciona la maneta de freno, resultará difícil reiniciar los pistones de la pinza y puede provocar fugas de líquido de frenos.

## Discos de freno

### Rueda delantera

El punto principal para verificar el disco del freno delantero es comprobar que el espesor del disco de freno (1) es superior a 4,5 mm. Si el espesor es inferior a 4,5 mm, debe cambiar el disco de freno por uno nuevo.

### Rueda trasera

El punto principal para verificar el disco del freno trasero es comprobar que el espesor del disco de freno es superior a 4,5 mm. Si el espesor es inferior a 4,5 mm, debe cambiar el disco de freno por uno nuevo.

### ⚠ PELIGRO

Cuando estrene un nuevo disco u otros componentes del sistema de frenos, no lo utilice de inmediato. Primero accione varias veces la maneta correspondiente hasta conseguir que el sistema de freno se asiente por completo, recupere la fuerza de agarre normal y verifique la correcta circulación del líquido de frenos.

Después de cambiar el disco o las pastillas, la distancia de frenado será más larga que la original durante unos 300 kilómetros. Cuando termine de rodar el disco y las pastillas conseguirá la mejor eficiencia de frenado. Hasta que eso ocurra, conduzca con precaución dejando suficiente distancia de frenado.

## Engrase de las manetas de freno



### Maneta del freno delantero

1. Afloje la contratuerca ③ con una llave fija de 10 mm.
2. Afloje el eje de la maneta ① con una llave Allen de 5 mm y retire la maneta.
3. Limpie el empujador de la maneta y el extremo exterior del pistón con un paño limpio (posición ② de la figura) y luego aplique uniformemente grasa de silicona de alto vacío.
4. Limpie el eje de la maneta con un paño limpio y luego aplique uniformemente grasa de silicona de alto vacío.
5. Monte la maneta en el orden inverso al de desmontaje.

## Maneta del freno trasero

1. Afloje la contratuerca ③ con una llave fija de 10 mm.
2. Afloje el eje de la maneta ① con una llave Allen de 5 mm y retire la maneta.
3. Limpie el empujador de la maneta y el extremo exterior del pistón con un paño limpio (posición ② de la figura) y luego aplique uniformemente grasa de silicona de alto vacío.
4. Limpie el eje de la maneta con un paño limpio y luego aplique uniformemente grasa de silicona de alto vacío.
5. Monte la maneta en el orden inverso al de desmontaje.

## Freno de estacionamiento



## Instrucciones de uso

1. Si en una pendiente requiere una fuerza de frenado para aparcar, le recomendamos que accione a fondo la maneta de freno trasero con la mano izquierda, y con la derecha presione la palanca del freno de estacionamiento. De esta manera quedará bloqueada la maneta sin necesidad de aplicar fuerza con la mano.
2. Al arrancar, necesitará accionar la maneta del freno trasero. Al hacerlo, se liberará automáticamente la maneta del freno trasero del bloqueo del freno de estacionamiento.
3. El freno de estacionamiento solo se utiliza para aparcamientos temporales, si usa el freno de estacionamiento en aparcamientos de tiempos prolongados podría afectar a la duración del sistema de freno.



# Neumáticos

## PELIGRO

Si no presta atención a las siguientes advertencias puede provocar un accidente por fallo de los neumáticos. Los neumáticos conectan el vehículo con el suelo, por lo que son muy importantes. Observe los siguientes detalles:

Compruebe los neumáticos y su presión, ajuste la presión de los neumáticos antes de su uso.

Evite sobrecargar el vehículo.

Cambie los neumáticos cuando alcancen su límite de desgaste o si la superficie del neumático muestra grietas o daños.

Utilice siempre neumáticos con las características y dimensiones recomendados en el presente manual.

Después de cambiar los neumáticos, debe equilibrar las ruedas.

Lea detenidamente el contenido de las instrucciones.

Tenga cuidado si debe rodar el neumático ya que afectará este estado al deslizamiento y pérdida de control. Cuando utilice neumáticos nuevos, debe conducir con precaución. Evite frenar o acelerar bruscamente, giros cerrados y frenadas de emergencia durante los primeros 150 kilómetros después de cambiar los neumáticos.

## Presión de los neumáticos y carga

Tanto la correcta presión de los neumáticos como su carga son factores muy importantes. La sobrecarga puede llevar a fallos en los neumáticos y a la pérdida de control del vehículo.

Compruebe la presión de los neumáticos según su utilización antes de usar el vehículo. Durante la conducción, el neumático trasero se calentará y su presión aumentará.

Si la presión del neumático es baja puede causar dificultades en los giros además de acelerar el desgaste del neumático. Si la presión es alta, la zona de contacto neumático-suelo se reduce y resultará fácil derrapar y perder el control.

Presión de los neumáticos recomendada bajo temperatura normal: 240 kPa para el neumático delantero y 260 kPa para el trasero.

## ADVERTENCIA

Compruebe periódicamente la presión de los neumáticos. Evite que la presión de los neumáticos baje de los 230 kPa.

Cuando sienta que la presión descende, compruebe si hay un clavo en el neumático o un orificio o el perfil está dañado. En caso de pinchazo, los neumáticos tubeless se desinflan lentamente.

## Almacenamiento de los neumáticos.

Cuando el vehículo no se va a usar durante un tiempo prolongado, es necesario inflar los neumáticos a la presión especificada.

El neumático es un producto con mezclas de goma semicalientes, que no son recomendadas para temperaturas exteriores extremadamente frías. De lo contrario, el hielo causará grietas en el producto. Almacénelo en un lugar cálido o interior.

## Estado y características del neumático

El estado incorrecto de los neumáticos y/o unas dimensiones incorrectas afectarán al rendimiento del vehículo. Si hay grietas en el dibujo de los neumáticos puede llevar a fallos en los neumáticos y hacer que el vehículo pierda el control.

Un desgaste excesivo de los neumáticos puede producir pinchazos y pérdida de control del vehículo. El desgaste también afecta al aspecto del neumático y cambia el rendimiento de este.

Compruebe el estado y la presión de los neumáticos antes de su uso. Si un neumático presenta defectos como daños, grietas o desgaste hasta su límite, debe cambiar ese neumático.

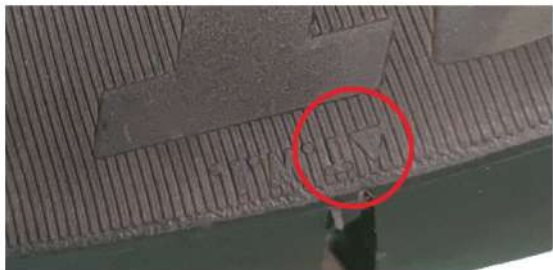

### ⚠ ATENCIÓN

El neumático cuenta con unas etiquetas en forma de triángulo que sirven para controlar el desgaste. Si las tiras de desgaste tocan el suelo, significa que ese neumático ha llegado a su límite de desgaste. Tiene que cambiar el neumático. Cuando cambie el neumático compruebe que sus dimensiones coinciden con las de la tabla de abajo. Si cambia a diferentes tipos o medidas, influirá en las prestaciones del vehículo y puede llevar a la pérdida de control.

	Rueda delantera	Rueda trasera
Medidas	120/70-15	140/70-14

 PELIGRO

Si usa neumáticos de dimensiones o características diferentes a los especificados le causará problemas. Le sugerimos que utilice neumáticos estándar.

## Sistema Anti-Bloqueo de Frenos ABS

Este vehículo cuenta con un sistema anti-bloqueo de frenos ABS que evita que se bloqueen las ruedas en frenadas de emergencia.

 ATENCIÓN

El ABS no siempre reduce la distancia de frenado. En algunos casos, el ABS prolonga la distancia de frenado.

El ABS no funciona a velocidades por debajo de los 10 km/h.

Cuando frene notará unas pulsaciones en la maneta. Esto es normal.

Asegúrese de emplear las medidas recomendadas de los neumáticos delantero y trasero para garantizar el correcto funcionamiento del ABS.

Cuando eleve la rueda trasera del suelo y gire la rueda trasera, puede iluminarse el testigo del ABS y, como consecuencia, se desconecte el ABS. Si esto ocurre, pare el motor, desactive el vehículo, vuelva a activarlo, y arranque el motor para que el ABS vuelva a su estado normal.

Si por algún motivo se ilumina el testigo del ABS, hay un problema en el sistema de frenos. En ese momento, aminore la velocidad y diríjase a un Vendedor autorizado para solucionar el problema lo antes posible.

1. El testigo del ABS se mantiene iluminado o parpadea en marcha.
2. Cuando se superan los 5 km/h, el testigo no se apaga.
3. Cuando se ilumina el testigo, los frenos funcionan de manera convencional, pero sin la función de frenado con anti-bloqueo.

## Desmontaje de los neumáticos

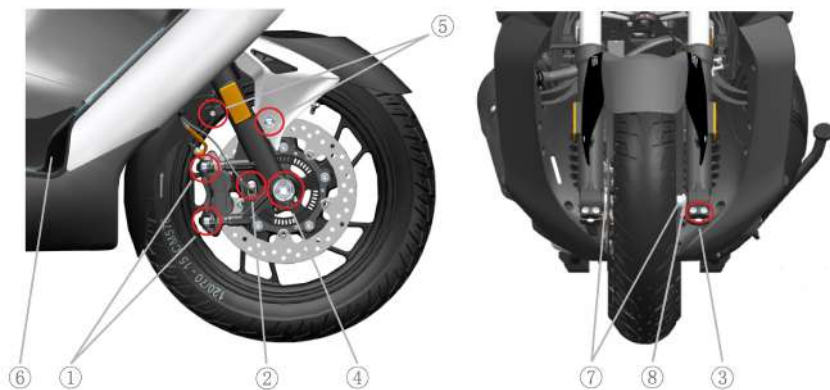

Pares de apriete:

Tornillo bloqueo eje rueda delantera ③: 20 Nm

Eje delantero ④: 50 Nm

Desmontaje de la rueda delantera

1. Afloje los dos tornillos de fijación ① de la pinza del freno delantero y retire la pinza.
2. Afloje el tornillo de fijación del sensor de velocidad de la rueda ② y saque el sensor de velocidad.
3. Afloje los tornillos de bloqueo del eje delantero ③.
4. Afloje el eje delantero ④.
5. Retire los tornillos a ambos lados del guardabarros delantero.
6. Eleve la parte delantera del vehículo (apoyando un caballete en el tubo transversal del bastidor en ⑥ teniendo cuidado de no dañar la carrocería) dejando la rueda delantera en el aire.
7. Gire el eje de la rueda delantera ④ en sentido contrario a las agujas del reloj para extraerlo.
8. Mueva la rueda delantera hacia delante y saque la rueda delantera.
9. Para montar la rueda delantera siga los pasos en orden inverso del desmontaje.

### ADVERTENCIA

Hay dos casquillos laterales ⑦ en la rueda delantera. Los extremos con borde de los casquillos se orientan hacia las botellas de la horquilla para absorber el apriete. Después del apriete, hay una separación de 2,5 mm en la posición de la flecha ⑧.

- Después de montar la rueda delantera, accione varias veces la maneta de freno delantero para que se restaure la fuerza de frenado normal.

**⚠ PELIGRO**

Después de montar la rueda delantera asegúrese que se encuentra en su posición correcta. Si no lo está corre el riesgo de que se bloquee el freno, pudiendo provocar un accidente. Antes de conducir, accione la maneta varias veces, hasta que se consiga la presión de funcionamiento correcta. Compruebe que, sin accionar el freno, la rueda delantera gira libremente.



**Pares de apriete:**

- Tuerca del eje trasero ④: 125 Nm
- Tornillo de fijación de la pinza del disco trasero ⑧: 24 Nm
- Tornillo de fijación del basculante ⑨: 45 Nm
- Tornillo del amortiguador trasero ⑩: 23 Nm

**Desmontaje de la rueda trasera**

- Suba el vehículo sobre su caballete central ①.
- Afloje las dos tuercas del tubo de escape ②.
- Afloje los dos tornillos del silenciador de escape ③ y retire el silenciador. (Nota: Después de retirar los tornillos, evite golpear el silenciador con el suelo).
- Accione la maneta del freno trasero para bloquear la rueda trasera y afloje la tuerca del eje de la rueda trasera ④.
- Afloje el tornillo de fijación del sensor de velocidad de la rueda ⑤, los dos tornillos de fijación del guardabarros interior trasero ⑥, el tornillo de la guía del latiguillo ⑦, los dos tornillos de fijación de la pinza trasera ⑧, los dos tornillos de fijación del semibasculante derecho ⑨, y el tornillo de fijación inferior del amortiguador derecho.

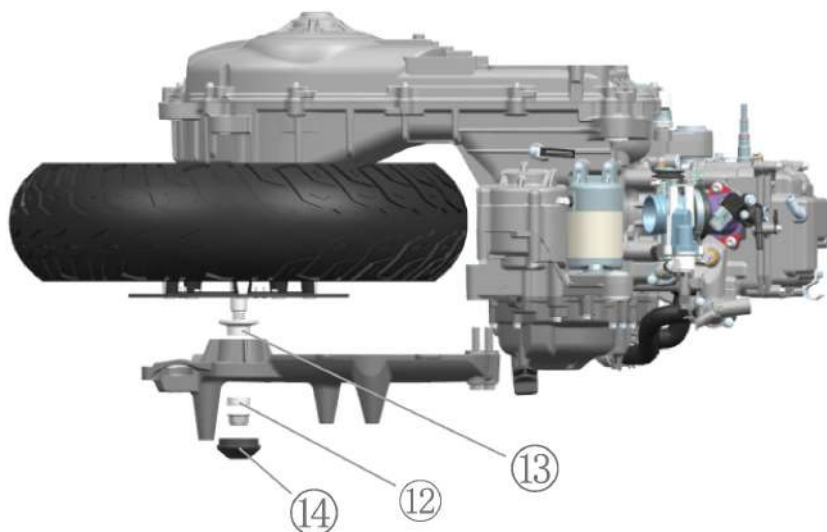

6. Afloje el latiguillo del disco trasero y retire la pinza. Retire la tuerca del eje trasero, saque el semibasculante y el guardabarros interior del filtro de aire y ya puede retirar la rueda trasera de su eje.
7. Vuelva a montar la rueda trasera en el orden inverso al de desmontaje y compruebe que la rueda trasera gira libremente después del montaje.

**⚠ ADVERTENCIA**

El extremo con reborde del casquillo distanciador apunta hacia la rueda trasera.

Antes de apretar la tuerca del eje de la rueda trasera, compruebe si el casquillo del eje está en el retén.

**⚠ PELIGRO**

Asegúrese de apretar los tornillos y tuercas al par especificado. Si no sabe cómo hacerlo, contacte con el Vendedor Autorizado para completar estas operaciones.

Después de montar la rueda trasera, y tras accionar la maneta del freno varias veces, asegúrese de comprobar que el freno de disco trasero frene y que todo funciona normalmente.

## Alumbrado e intermitentes

Consulte las instrucciones del apartado “Comprobaciones Previas” con respecto a la comprobación del alumbrado e intermitentes.



Pulsador luz de freno trasero



Pulsador luz de freno delantero

### Pulsador de luz de freno delantero

El freno delantero cuenta con un pulsador de luz de freno que se encuentra en el soporte de la maneta de freno derecha. Cuando comienza a accionar la maneta, se ilumina la luz de freno.

### Pulsador de luz de freno trasero

El freno trasero cuenta con un pulsador de luz de freno que se encuentra en el soporte de la maneta de freno izquierda. Cuando comienza a accionar la maneta, se ilumina la luz de freno.

### Cambio de la bombilla de luz de freno

La luz de freno utiliza luz LED. Por ello, no se puede cambiar la bombilla. La luz LED es mucho más duradera.

### Ajuste del haz del faro

1. El faro tiene tres partes ajustables independientemente, entre las cuales se encuentra, encima del guardabarros delantero (como muestran las Figuras 1 y 2), el ajuste del haz de luces largas.



Fig.1

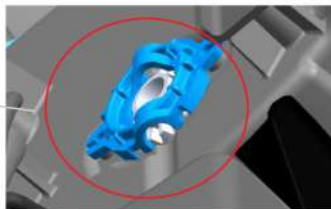

Ajuste del haz de luces largas

Fig.2

2. Retire el parabrisas y la parte superior del escudo frontal (las partes en amarillo de la Figura 3), y podrá acceder en los extremos izquierdo y derecho del faro a los ajustes del haz de luces cortas.



Fig.3



Fig.4



Ajuste del haz de  
luces cortas

Fig.5

3. Utilice un destornillador de estrella de 6 mm de diámetro (6x150-200) introduciéndolo en el agujero de cada tornillo de ajuste. Si aprieta el tornillo de ajuste descenderá el haz del faro, y si lo afloja elevará el haz del faro.

**⚠ ADVERTENCIA**

Para un ajuste correcto del haz deberá asegurarse que el destornillador encaja en el tornillo de ajuste.



# Fusibles

Los fusibles se encuentran junto al alojamiento de la batería, al fondo de la guantera delantera. Para más detalles, consulta la siguiente figura:

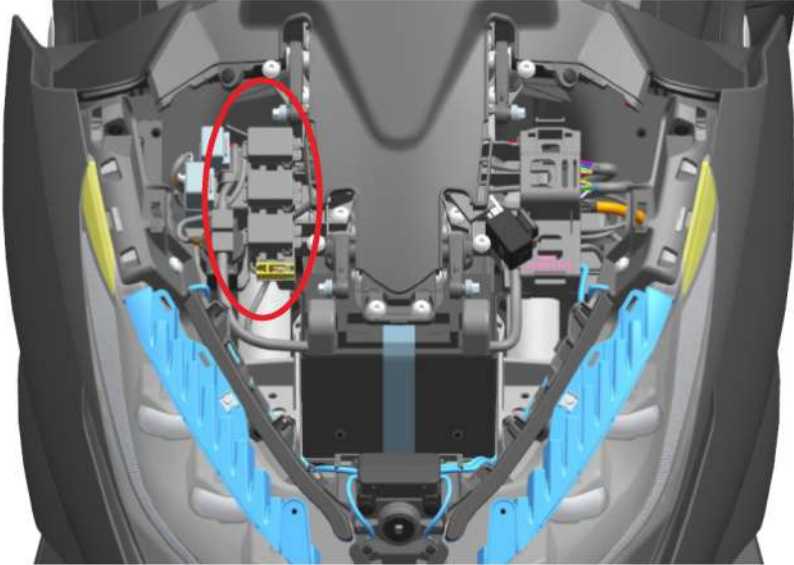

Este vehículo cuenta con 10 fusibles que se encuentran junto a la caja de la batería en la parte frontal.

1. Fusible principal: Protege todos los circuitos.
2. Fusible ECM: Protege el Módulo de Control Electrónico, Protege el relé ECM, relé de la bomba de gasolina y otros componentes eléctricos.
3. Fusible de suministro constante: Protege el electroventilador, panel de instrumentos, y conector del dispositivo antirrobo.
4. Fusible motor del ABS: Protege el motor de la unidad hidráulica del ABS.
5. Fusible ECU del ABS: Protege la unidad central del ABS.
6. Fusible del circuito del faro.
7. Fusible del circuito del arranque eléctrico.
8. Fusible del controlador ABS.
9. Fusible de protección de los componentes auxiliares (luz de posición, intermitentes, piloto trasero, luz de freno, luz de la matrícula, claxon, y ráfagas).
10. Fusible para otras protecciones de las piñas de conmutadores del manillar (excepto bloqueo dirección), panel de instrumentos, parabrisas, dispositivo antirrobo.

 PELIGRO

No use un fusible con características diferentes al original ni haga un puente. De lo contrario, podrá tener un grave problema eléctrico o incluso provocar un incendio quemando al vehículo, o pérdida de potencia.

 ADVERTENCIA

Preste atención a las características del fusible fundido y nunca use un sustituto como un trozo de cable. Si el fusible se funde frecuentemente en poco tiempo, es síntoma de que hay un problema en el circuito eléctrico. Debe hacer que se lo revisen por un Vendedor Autorizado.

## Catalizador

El catalizador puede reducir de manera efectiva las emisiones contaminantes del escape, protegiendo y preservando el medio ambiente. El catalizador condiciona el uso exclusivo de gasolina sin plomo; nunca utilice gasolina con plomo ya que puede dañar el catalizador. El funcionamiento normal del motor hacia el catalizador es muy importante; si la efectividad del motor no es buena en cuanto al encendido o refrigeración, provocará que los gases de escape produzcan daños permanentes en el convertidor catalítico.

## Resolución de problemas

El contenido de esta resolución de problemas puede ayudarle a solución problemas comunes.

### ADVERTENCIA

Un mantenimiento y ajuste inadecuado puede dañar el vehículo sin poder determinar la causa del problema. Si no está seguro de cómo corregirlo, le recomendamos que confíe su resolución a un Vendedor Autorizado.

## Comprobación del sistema de inyección de combustible

Si se ilumina el testigo de fallo en el sistema de inyección del panel de instrumentos, le indica que hay un problema en el sistema. Debería enviar el vehículo a un Vendedor Autorizado. Consulte el apartado sobre fallos del sistema de inyección para intentar solucionar el problema.

## Comprobación del sistema de encendido

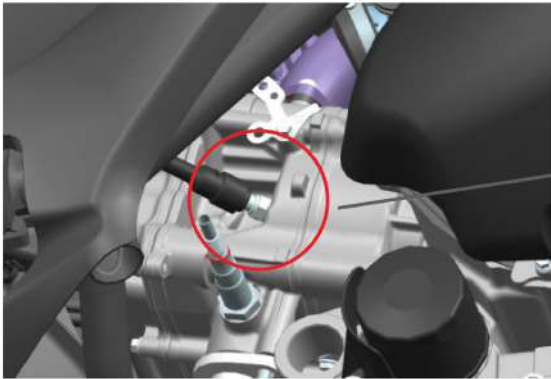

Bujía

1. Retire la bujía y conéctela a la pipa de bujía.
2. Haga que se produzcan chispas en la bujía poniendo la bujía en contacto con alguna parte metálica del vehículo, activando el vehículo con el botón rojo de activación/desactivación, el interruptor cortacorrientes en la posición "⏻", el vehículo sobre su caballete central y, finalmente, accionando la maneta del freno trasero. Pulse el botón de arranque eléctrico, si el sistema de encendido funciona correctamente, podrá ver saltar entre los electrodos de la bujía una chispa azul. Si no hay chispa, confíe la reparación del vehículo a un Vendedor Autorizado.

 PELIGRO

Cuando compruebe la chispa en la bujía, no sitúe la bujía cerca de su orificio ya que la mezcla de aire-gasolina puede salir por el orificio, prenderse con la chispa y producir un incendio.

Para reducir la posibilidad de producir una sacudida eléctrica, aproxime siempre la bujía a partes metálicas, evitando piezas pintadas.

Para evitar la posibilidad de sacudidas eléctricas que lleven a un grave accidente, evite que las personas con problemas de corazón o que lleven un marcapasos hagan este tipo de operaciones.

## El motor no funciona

1. Asegúrese que hay suficiente gasolina en el depósito.
2. Cuando arranque el motor y observe que el testigo amarillo de fallo en el sistema de inyección se queda iluminado, deberá llevar el vehículo a un Vendedor Autorizado para su reparación.
3. Compruebe si está bien el sistema de encendido.
4. Compruebe el régimen de ralentí. El régimen correcto de ralentí es de 1.400-1.600 rpm.

 PELIGRO

No maneje la gasolina en cualquier sitio, sobre todo cerca de elementos a alta temperatura como el motor y el silenciador. Cuando haga la comprobación, manténgase lejos de llamas y objetos muy calientes.

## Motor con poca fuerza

Cuando el motor pierde potencia significativamente o no alcanza su velocidad máxima original, puede ser que el sistema de inyección de combustible se haya obstruido y haga que el motor no funcione normalmente. Lleve el vehículo a un Vendedor Autorizado para su comprobación.

 ADVERTENCIA

Un sistema de inyección obstruido se debe probablemente al uso de gasolina de baja calidad o con impurezas.

## Limpieza de los depósitos de carbonilla

Para generar la menor cantidad de carbonilla posible, le recomendamos lo siguiente:

1. Si el vehículo circula poco tiempo o durante mucho tiempo a menos de 5.000 rpm, se recomienda limpiar los depósitos de carbonilla cada 5.000 kilómetros o cada 6 meses. Si el vehículo circula a menudo a más de 5.000 rpm, el motor limpia por sí solo los depósitos de carbonilla y puede extenderse cada 10.000 kilómetros o cada 12 meses.
2. Si el vehículo tiene dificultades para arrancar, retire la bujía para limpiarla y realice el procedimiento de limpieza del cilindro. Pulse el botón de arranque durante 3 segundos cuando el embrague esté completamente abierto.

Hay varias formas de limpiar los depósitos de carbonilla:

1. Barrido para limpiar depósitos de carbón: Durante la conducción, cuando las condiciones lo permitan, aumente el acelerador a regímenes altos (más de 7.000 rpm), durante al menos 2 minutos, y podrá limpiar eficazmente los depósitos mediante un barrido a alto régimen.
2. Use un aditivo para limpiar los depósitos de carbonilla mezclándolo con la gasolina según las instrucciones del producto. No se recomienda un uso frecuente puede dañar los tubos de combustible.
3. Use un limpiador para el cuerpo de inyección que limpie los depósitos de carbonilla. Retire el motor paso a paso y el sensor triple del cuerpo de inyección, rocíe una pequeña cantidad de limpiador en el cuerpo de inyección y alrededor de las válvulas. Utilice un trapo limpio para limpiar los depósitos de carbonilla en la culata.

 <b>ADVERTENCIA</b>
--

No desmonte el resto de los sensores, de lo contrario, el vehículo dejará de funcionar normalmente. Si necesita desmontar algún sensor, comuníquese con su Vendedor Autorizado.
---

# Sistema de inyección de combustible

## Cuidados del sistema de inyección de combustible:

1. Antes de montar la batería en un vehículo nuevo, debería comprobar que todas las conexiones de los componentes del sistema de inyección están bien fijadas incluyendo la del sensor de oxígeno en el escape. Además, asegúrese de que el depósito tiene gasolina.
2. Cuando monte la batería, utilice herramientas adecuadas para fijar los terminales positivo y negativo. No los conecte a mano.
3. Mantenga el nivel de gasolina en el depósito con al menos 3 litros, de lo contrario puede tener problemas en el sistema de inyección ya que la bomba de gasolina trabajará en seco. En cuanto el nivel de gasolina llegue al primer segmento, reposte lo antes posible en una gasolinera.
4. Cuando vuelva a montar la batería, en el arranque, se presenten fallos de alimentación en el vehículo, re-arranque de una batería inactiva, anomalía en el régimen de ralentí, bloqueo/desbloqueo u otras situaciones similares, preste atención a reiniciar individualmente el software de la inyección electrónica. Pasos: Active el vehículo y ponga el cortacorrientes en ON, arranque el motor con la maneta de freno accionada y el vehículo subido al caballete central. Arranque el motor y manténgalo a más de 3.000 rpm, libere el acelerador y ponga en OFF el cortacorrientes y vuelva a poner en ON el cortacorrientes después de 5 segundos.
5. Si en vehículo no se usa durante mucho tiempo (el tiempo de estacionamiento es de más de 3 horas), asegúrese de que la bomba de gasolina haya completado el proceso de alcanzar la presión antes de arrancar por primera vez (es decir, el vehículo está activado y se para el zumbido de la bomba de gasolina) antes de arrancar.
6. Si después de varios intentos, no puede arrancarlo, puede deberse a que el cilindro tiene agua. Debe realizar el siguiente proceso para limpiar el cilindro: gire el acelerador completamente a tope y haga funcionar el arranque eléctrico durante 3 segundos.
7. Si el panel de instrumentos está parpadeando, es síntoma de que la tensión de la batería es demasiado baja y deberá recargarla. Una tensión muy baja lleva a un estado de funcionamiento anómalo de los componentes del sistema de inyección, lo que hace que el vehículo no pueda arrancar o su potencia sea baja.

**⚠ ADVERTENCIA**

En el caso de vehículos nuevos o que no tienen gasolina en el depósito, no intente arrancarlo. Reposte algo de combustible antes de pulsar el botón de arranque. De lo contrario la bomba girará sin gasolina acortando su vida de servicio.

**⚠ ADVERTENCIA**

No desconecte las conexiones a los diferentes componentes del sistema de inyección ni los lave con agua.

Cuando el motor esté en marcha, si se queda encendido el testigo de fallo en el sistema de inyección, le indica que algún componente muestra un error.

1. Pulse brevemente el botón rojo de activación/desactivación “

Código	Descripción del error	Código	Descripción del error
P0030	El calentador del sensor de oxígeno del cilindro 1 está en circuito abierto	P0116	Error en la señal del sensor de temperatura del refrigerante
P0031	El calentador del sensor de oxígeno del cilindro 1 tiene una tensión muy baja	P0117	Tensión muy baja en el sensor de temperatura del refrigerante
P0032	El calentador del sensor de oxígeno del cilindro 1 tiene una tensión muy alta	P0118	Tensión muy alta en el sensor de temperatura del refrigerante

<b>Código</b>	<b>Descripción del error</b>	<b>Código</b>	<b>Descripción del error</b>
P0106	Error en la señal del sensor de presión atmosférica/admisión	P0122	Tensión por debajo del límite en el circuito del sensor de posición del acelerador
P0107	Sensor de presión en admisión está cortocircuitado a masa	P0123	Tensión por encima del límite en el circuito del sensor de posición del acelerador
P0108	Sensor de presión en admisión está cortocircuitado a la tensión de alimentación	P0130	Error en la señal del sensor de oxígeno del cilindro 1
P0112	Tensión muy baja en la señal del sensor de temperatura de admisión	P0131	Señal muy baja del sensor de oxígeno del cilindro 1
P0113	Tensión muy alta en la señal del sensor de temperatura de admisión	P0132	Señal muy alta del sensor de oxígeno del cilindro 1
P0134	Fallo en la señal del circuito del sensor de oxígeno del cilindro 1	P0627	Circuito abierto en el control del relé de la bomba de gasolina
P0201	Circuito abierto en el control del inyector del cilindro 1	P0629	Cortocircuito a alimentación en el control del relé de la bomba de gasolina
P0261	Cortocircuito a masa en el control del inyector del cilindro 1	P0650	Fallo en el circuito del testigo de error en la inyección (MIL)
P0262	Sensor de presión de admisión cortocircuitado a tensión de alimentación	P0444	Electroválvula del cánister abierta
P0322	Se pierde la señal de pulsos del sensor de velocidad (circuito abierto o cortocircuito)	P0459	Electroválvula del cánister cortocircuitada a alimentación
P0480	Circuito abierto en el control del electroventilador	P0458	Electroválvula del cánister cortocircuitada a masa
P0691	Control del electroventilador cortocircuitado a masa	P2300	Bobina de alta tensión del cilindro 1 cortocircuitada a masa
P0692	Control del electroventilador cortocircuitado a alimentación	P0628	Tensión muy baja en el circuito de control del relé de la bomba de gasolina
P0511	Control del actuador del régimen de ralentí en circuito abierto	P1098	Tensión muy baja en la señal del sensor de volcado



Código	Descripción del error	Código	Descripción del error
P0563	Tensión de la batería muy alta	P1099	Tensión muy alta en la señal del sensor de volcado

### Borrado del código de error en el testigo de inyección:





1. Borrado manual del código de error histórico: Active el vehículo → ponga el interruptor cortacorrientes en ON y suba el vehículo sobre su caballete central → arranque y ponga el motor a 4.000 rpm o más, manténgalo durante 10 segundos → libere el acelerador, apague el interruptor cortacorrientes, no es necesario desactivar el vehículo, espere 10 segundos o más; el testigo de fallo en la inyección se apagará después de repetir la operación anterior 4 veces.
2. Conexión de la herramienta de diagnóstico para borrar el código de error: Active y desactive el vehículo mientras mantiene pulsados los botones SET y MOD del grupo de interruptores izquierdo en el manillar, cuando parpadee el testigo de temperatura del refrigerante significa que ha entrado en el modo de diagnóstico. En ese momento, abra la guantera y conecte la herramienta de diagnóstico al conector (350T-D en la guantera izquierda y 350T-M en la guantera derecha), siga los pasos del instrumento de diagnóstico para borrar el código de error.

#### ATENCIÓN





Cuando el motor está en marcha, el testigo de inyección no está encendido. Cuando pare el motor y el testigo parpadea significa que está almacenado un código de error histórico y que no se debe hacer nada con el vehículo. Después de eso desaparecerá para siempre.

# Sistema de Control de Tracción TCS

## Instrucciones para el TCS

1. Por defecto, el TCS está operativo cada vez que active el vehículo.
2. El testigo correspondiente al TCS adopta el símbolo “”. Cuando se ilumine el testigo “” significa que el TCS está desactivado. Cuando el testigo “” está apagado, significa que el TCS está activado.
3. Desactivación del funcionamiento del TCS:
  - (1) El vehículo está activado y el cortacorrientes están en ON:
  - (2) Entre en el menú del cuadro y seleccione la opción del TCS
  - (3) Mantenga pulsado el botón SET de entre 3 y 5 segundos
  - (4) Si el testigo “” está iluminado, significa que el TCS está desactivado.
4. Cuando el TCS está funcionando, el testigo “” del panel de instrumentos parpadeará, y el motor también cambiará la entrega de potencia a la rueda para mantener la estabilidad del vehículo.

### ATENCIÓN

1. Desconecte por adelantado el funcionamiento del TCS en conducción deportiva, ya que, de otro modo, afectará a la experiencia de conducción.
2. Si el vehículo está sobre su caballete central y la velocidad de la rueda trasera supera los 5 km/h durante más de 3 segundos, el TCS se desconectará automáticamente. Para volverlo a conectarlo, deberá desactivar y activar el vehículo.
3. Cuando el ABS interviene en marcha, la función TCS se desconecta automáticamente y el testigo “” se iluminará. Después de que el ABS haya terminado su función, el TCS se activará y se apagará el testigo “”.
4. Cuando ocurra una anomalía en el ABS, el TCS se desconectará y se iluminará el testigo “”. Cuando se restaure el ABS, el TCS volverá a estar operativo y se apagará el testigo “”.
5. Cuando se active el vehículo con el cortacorrientes en ON, el TCS realizará una autocomprobación, se iluminará el testigo “” durante 1 segundo y luego se apagará.

# Conexión USB

## Carga de dispositivos por USB

Tensión de entrada: 12V-24V; tensión de salida: 3V-12V (según el protocolo de carga rápida con ajuste automático); corriente de salida: 1,5A-3A (según el protocolo de carga rápida)

### Características:

1. Tapa impermeable que evita que el polvo y la lluvia entren al conector extendiendo la vida de servicio del mantenedor.
2. Diseño del circuito integrado inteligente. Ajustará automáticamente la corriente de carga según la capacidad y tipo de la batería.
3. Con la protección de sobretensión y corriente, se garantiza la seguridad de la carga.

### ⚠ ANTECIÓN

Compruebe que cierra la tapa del USB cuando está lloviendo o no la utiliza. Si entra el agua puede causar daños en los componentes internos. Si esto ocurre utilice un secador para soplar en la toma USB y podrá usarlo después de que se seque.

No utilice el USB cuando la tensión de la batería es baja.

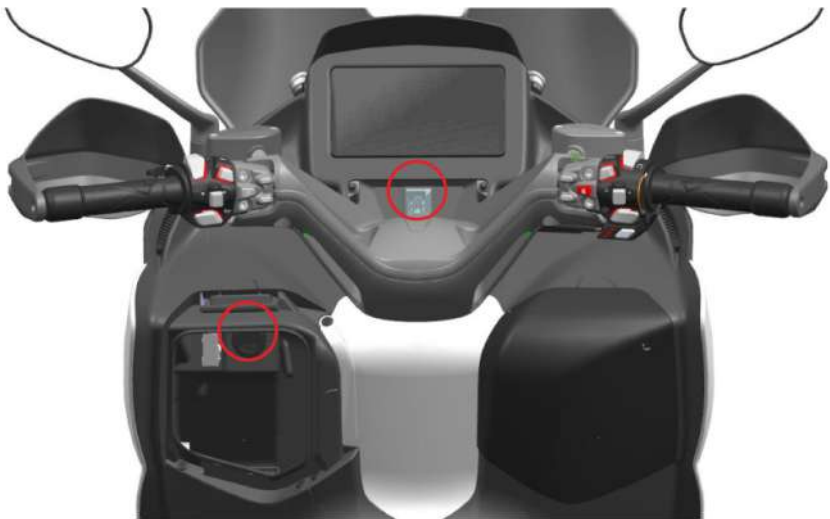

## Añadiendo accesorios eléctricos

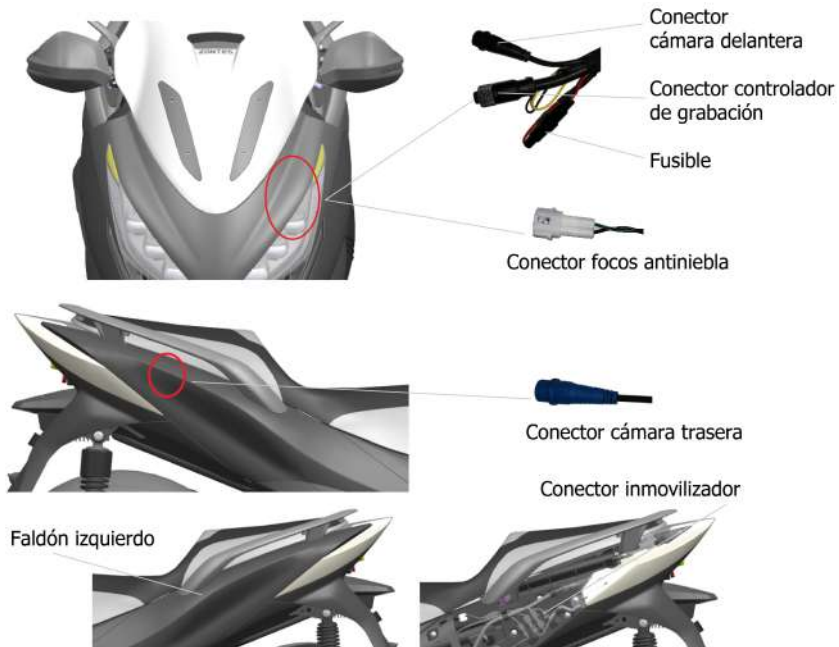

Este vehículo está preparado para recibir una serie de accesorios (grabador de conducción, luces auxiliares antiniebla,...) como muestra la figura superior. Estos componentes cuentan con conexiones impermeables.

Monte los focos auxiliares utilizando el mismo cableado principal, sin tener que modificarlo. Las conexiones para la cámara delantera y los focos se encuentran en la parte superior del escudo frontal. Siga el procedimiento "Desmontaje de la batería" para desmontar la parte superior del escudo frontal. La conexión de la cámara trasera se encuentra en el interior del faldón derecho. Podrá localizarlo nada más abrirlo (retirando primero la asidera trasera, y luego el faldón derecho)(Según versión y normativa vigente)

 **ADVERTENCIA**

No se deben conectar dispositivos GPS, faros suplementarios y otros equipos eléctricos directamente a los polos positivo y negativo de la batería.

No guíe los cables alrededor de la batería.

Mantenga alejado de la EFI ECU el equipo eléctrico instalado, así como en las proximidades de los relés y siempre a más de 300 mm del controlador PKE. No modifique el cableado principal del vehículo.

Las modificaciones del cableado principal e instalaciones en posiciones no recomendadas, puede ser la causa de accidentes y anularán automáticamente la garantía.

La potencia total de los componentes eléctricos añadidos no debe superar los 60 W.

Conexión del dispositivo antirrobo. Como se muestra en la figura también existe un conector de 6 pines en el interior del faldón izquierdo que se puede emplear para montar un dispositivo antirrobo, un GPS u otros dispositivos eléctricos. Los colores de los cables y sus funciones son los siguientes:

Nº	Color del cable	Definición
1	Azul/Blanco	Señal del régimen del motor
2	Rojo	Suministro 12V
3	Verde	Suministro 0V
4	Azul claro	Señal intermitentes derecho
5	Naranja	Señal intermitentes izquierdo
6	Negro	ACC 12V

Además, se reservan dos líneas cortocircuitadas para emergencia.

## Método de almacenamiento

Si no usa el vehículo por un tiempo prolongado, necesitará un mantenimiento especial; esto requiere algunos materiales, equipos y tecnología. Por esta razón, se recomienda que confíe el trabajo a un Vendedor Autorizado. Si desea hacerlo usted, siga el siguiente método:

### Vehículo

Limpie completamente el vehículo. Utilice el caballete central para dejar el vehículo en una superficie plana. Con el manillar a la izquierda, haga una pulsación larga en el botón rojo de activación/desactivación “

### Combustible

Con el método del sifón u otro adecuado extraiga el combustible del depósito de gasolina en un recipiente adecuado.

### Motor

1. Retire la bujía, introduzca una cucharada de aceite en el orificio de la bujía y vuelva a montar la bujía. Haga girar el cigüeñal varias vueltas.
2. Seque el aceite y agregue de nuevo aceite.
3. Con un trapo mojado de aceite nuevo cubra la entrada del filtro de aire y la salida del silenciador.

### Almacenamiento de batería

1. Retire la batería, consulte el apartado de la batería.
2. Use detergente neutro para limpiar la superficie de la batería, elimine el óxido de los terminales y del conector.
3. Guarde la batería en interior donde la temperatura sea superior a 0°C.

### Neumáticos

Ajuste la presión de los neumáticos a la presión recomendada.

### Carrocería del vehículo

Aplique una capa protectora de goma en las superficies de resina y goma.

Utilice un spray antióxido sobre la superficie de las partes que no tienen tratamientos.

Use una cera para automóvil para cubrir la carrocería.

## **Mantenimiento durante el período de almacenamiento**

La batería debe cargarse cada 15 días con un mantenedor de baterías de gel: tensión de carga 14,5-14,8 V. No cargue más de 10 horas la batería.

## **Método de reinicio**

1. Limpie completamente el vehículo.
2. Retire los trapos que cubren la entrada del filtro de aire y la salida del silenciador.
3. Vacíe todo el aceite motor. Siga las instrucciones del presente manual, cambie el cartucho del filtro de aceite y añada aceite motor nuevo.
4. Retire la bujía. Haga girar varias veces el cigüeñal. Vuelva a montar la bujía.
5. Vuelva a montar la batería siguiendo el apartado dedicado a la batería.
6. Verifique que la lubricación del vehículo esté bien.
7. Compruebe el vehículo siguiendo las instrucciones de comprobaciones previas.
8. Vuelva a poner en marcha el vehículo según las instrucciones.

## **Prevención contra la corrosión**

Mantenga el vehículo con cuidado. La prevención de la corrosión es muy importante. Al hacer esto, su vehículo se verá como nuevo incluso después de muchos años.

## **Puntos clave para evitar la corrosión**

### **Factores que llevan a la corrosión:**

Sal de la carretera, la acumulación de suciedad, humedad y productos químicos.

Pequeñas piedras o gravilla en la superficie de la pintura, o por golpes contra arañazos.

El viento, la contaminación industrial y en entornos de alta humedad llevarán a la oxidación.

### **Cómo evitar la corrosión**

Limpie el vehículo al menos una vez al mes. Trate de mantener el vehículo limpio y seco como en su mejor momento.

Elimine la suciedad en la carrocería del vehículo. La sal de la carretera, productos químicos, asfalto y materiales como los excrementos de pájaros y emisiones industriales dañarán su vehículo. Elimine la suciedad lo antes posible. Si es difícil de limpiar con agua,

use detergentes. Cuando use productos de limpieza, debe seguir las indicaciones del fabricante.

Limpie los daños lo antes posible. Es imprescindible un examen cuidadoso del vehículo en la superficie de los daños de pintura. Si encuentra alguna rebaba o arañazos, repárela inmediatamente, evite más daños. Si las rebabas y arañazos se encuentran en toda la superficie, haga que un Vendedor Autorizado mantenga el vehículo.

Guarde el vehículo en un lugar seco y ventilado. Si lava el vehículo a menudo en el garaje y lo estaciona dentro, el garaje se encontrará húmedo. El exceso de humedad puede aumentar la corrosión. Si el aire no circula, incluso en ambientes de alta temperatura, el vehículo se oxidará.

Cubra el vehículo. Evite el sol directo sobre el vehículo, esto llevaría a la pintura y plásticos a cambiar de color o perderlo. Utilice una funda transpirable y de alta calidad puede evitar la radiación ultravioleta del sol sobre el vehículo y reducir la contaminación del aire y la acumulación de suciedad. Su punto de venta Zontes puede ayudarle a elegir la funda adecuada para su vehículo.

## Limpeza del vehículo

Limpie el vehículo siguiendo las siguientes indicaciones:

1. Use agua fría para quitar la suciedad y el barro de la carrocería del vehículo. Puede usar una esponja o cepillo suave en el lavado. Evite raspar con materiales duros.
2. Use detergente neutro para lavado de automóviles, con una esponja o paño suave. La esponja o el paño suave deben empaparse con productos de limpieza.

Si utiliza el vehículo en carreteras con sal o en la playa, se debe lavar inmediatamente después de su uso, con agua fría. El agua caliente acelerará la corrosión.

Evite la limpieza con spray y evite el chorro de agua a los siguientes elementos:

- Encendido
- Tapón del depósito de gasolina
- Sistema de inyección de combustible
- Depósitos de líquido de freno

 <b>ADVERTENCIA</b>
No use agua a alta presión para limpiar el vehículo, el cuerpo de inyección y el inyector.

3. Después de limpiar la suciedad de la carrocería, use agua para eliminar los restos de productos de limpieza.



4. Después de enjuagar, limpie el vehículo con un paño suave humedecido y séquelo a la sombra.
5. Verifique cuidadosamente la superficie de la pintura. Si tiene algún daño, siga estos pasos, usando reparadores para la superficie:
  - a. Limpie y seque la zona del daño
  - b. Mezcle el reparador y use un cepillo pequeño para untar ligeramente en el sitio del daño
  - c. Seque completamente el parche

 **ADVERTENCIA**

Después de lavar el vehículo o cuando la ha utilizado con lluvia, habrá humedad en los faros. Encienda la luz del faro y la humedad se disipará gradualmente. Arranque el motor para mantener encendido el faro sin que se agote la batería.

 **ADVERTENCIA**

Cuando limpie el vehículo, no use un limpiador que contenga detergente alcalino o ácido, no use gasolina, líquido de frenos u otros disolventes que puedan dañar el vehículo. Solo puede usar un paño suave con detergente neutro con agua tibia.

### **Encerado del vehículo**

Después de la limpieza, se recomienda pulir con cera, que no solo protege la carrocería del vehículo, sino que también la embellece.

Usa cera y pulimento de alta calidad

Al usar cera o pulimento, siga las instrucciones del fabricante.

### **Comprobación después de la limpieza**

Para prolongar la vida útil del vehículo, lubrique el vehículo siguiendo estas indicaciones.

 **PELIGRO**

Es muy peligroso conducir un vehículo cuando los frenos están mojados. Los frenos mojados no proporcionan la misma fuerza de frenado que secos. Esto puede provocar un accidente. Después de lavar el vehículo, pruebe el sistema de frenos a baja velocidad. Si es necesario, accione los frenos varias veces para que se sequen.

## Transporte

El combustible del vehículo se debe vaciar antes del transporte. El combustible es fácil de inflamar y bajo ciertas condiciones puede causar una explosión. Cuando drene el combustible, no haga fuego, asegúrese de que el motor esté parado y trabaje en un lugar bien ventilado. Drene el combustible de la siguiente manera.

1. Pare el motor y pulse el botón de bloqueo.
2. Con el método del sifón u otro adecuado, extraiga el combustible del depósito de gasolina y almacénelo en un recipiente adecuado.

 <b>ADVERTENCIA</b>
Cuando transporte el vehículo, vacíe todo el combustible del depósito de gasolina para evitar que salga la gasolina y provoque una explosión. Inmovilice el vehículo en posición normal durante el transporte para evitar fugas de aceite por roces.

## Instrucciones de uso de la batería

### 1. Estreno de una batería nueva.

#### Instalación

- a. Conecte primero el polo positivo (+) y después el polo negativo (-) (cable negro). Nota: no los conecte al revés. De lo contrario, dañará los componentes eléctricos como el rectificador.
- b. Después de apretar los tornillos y tuercas de los terminales, cúbralos con vaselina para evitar la oxidación.

### 2. Uso y mantenimiento

- 2.1. Cada intento de arranque eléctrico no debe durar más de 5 segundos. Si continúa intentándolo varias veces y no puede arrancar, debe verificar el sistema de alimentación de combustible y el sistema de arranque.
- 2.2. Las siguientes situaciones causará la descarga de la batería, acortando su vida útil:
  - a. Arranques frecuentes y desplazamientos cortos
  - b. Conducción a baja velocidad durante mucho tiempo
  - c. Accionar la maneta o pedal de freno iluminándose la luz de freno.
  - d. Instalación de accesorios eléctricos adicionales o uso de bombillas de alta potencia

- 2.3. Si al arrancar el giro del motor es lento, las luces no son brillantes, el claxon apenas suena, debería cargar inmediatamente la batería.
  - 2.4. Cuando no use el vehículo por un tiempo prolongado, cargue la batería antes de usarla, y cárguela una vez cada 15 días.
  - 2.5. Precauciones en la carga
    - a. Cargue la batería con el mantenedor especial. Puede utilizar la toma de recarga del vehículo o extraer la batería para su descarga desconectada.
    - b. Cuando cargue la batería, siga las siguientes instrucciones de carga. Para extender la vida de la batería evite las cargas de alta tensión y corriente.
      - (1) Modo de carga a tensión constante:  
Rango de tensión constante: 14,40~14,80 V  
Corriente de carga inicial: 1,1~2,2 A  
Tiempo de carga: 6~24 horas.
      - (2) Modo de carga a corriente constante  
Máxima corriente de carga: 1,1 A  
Tiempo de carga: 5~8 horas  
El valor de (corriente de carga) x (tiempo de carga) se debe mantener en el rango de 0,5~0,8 veces el valor de la capacidad de la batería.
- NOTA: Cuando se emplea un método diferente a los anteriores, la corriente de carga no debe superar el rango especificado, y el tiempo de carga no superará las 24 horas.

### 3. Atención

- 3.1. Esta batería es del tipo gel sin mantenimiento. No abra los precintos de la batería ni la modifique. No añada electrolito ni agua sin autorización. No se permite colocar la batería en sitios muy calientes o con fuego.
- 3.2. Cuando cargue o use una batería tipo gel, no la sitúe cerca del fuego, evite hacer cortocircuito en sus terminales, ni llevarlos flojos para evitar que explote.
- 3.3. En la carga, si aparece un olor especial, calor intenso, cambio de color, cambio de forma o cualquier situación extraña deje de cargar la batería, retire la batería inmediatamente del vehículo y deje de usarla.
- 3.4. La batería de gel es específica para motocicletas, por lo que no se permite usarla para otros menesteres.
- 3.5. Si su vehículo está equipado con alarma antirrobo, puede afectar a la batería. Se recomienda utilizar la alarma antirrobo que le aconseje su Vendedor Autorizado. Si usa otra alarma antirrobo, puede causar una sobrecarga en el circuito eléctrico

- o incluso dañar la batería, componentes eléctricos del rectificador, etc.
- 3.6. No deje caer la batería. El electrolito contiene ácido sulfúrico. Evite que le salpique en la piel, ojos y ropa. Si llega a salpicar, lávese con agua abundante y diríjase a un hospital para ser tratado.

#### Consumo de combustible

El consumo de un vehículo con motor de explosión se refiere al uso del vehículo con una persona a velocidad constante.

## Características técnicas

Longitud .....	2.195 mm
Anchura.....	795 mm
Altura.....	1.495 mm
Distancia entre ejes .....	1.565 mm
Luz al suelo.....	150 mm
Altura del asiento .....	770 mm
Peso en seco .....	182 kg
Peso en orden de marcha .....	198 kg

### Motor

Tipo .....	Monocilíndrico, 4T, refrigeración líquida y por aceite
Número de cilindros .....	1
Diámetro .....	77 mm
Carrera.....	74,9 mm
Cilindrada.....	349 cc
Relación de compresión .....	11,8:1
Arranque .....	Eléctrico
Sistema de engrase .....	Borboteo a presión
Potencia.....	27 kW

### Sistema de transmisión

Embrague .....	Centrífugo, automático en seco
Transmisión .....	Cambio automático continuo
Relación primaria .....	0,74-2,5
Relación final .....	7,293
Medio de transmisión.....	Correa

### Rendimiento

Consumo.....	3,5 l/100 km
Velocidad máxima.....	129 km/h

## **Bastidor**

Ángulo de la dirección .....	37°
Neumático delantero.....	120/70-15 Tubeless
Neumático trasero .....	140/70-14 Tubeless
Encendido .....	Por descarga inductiva
Bujía .....	LMAR8A-9
Batería .....	12V 12Ah
Amperajes fusibles .....	10A, 15A, 25A
Faro.....	12V 30/44W
Luz de posición delantera.....	12V 7W
Intermitentes .....	12V 9,5W/4,6W
Piloto trasero/Luz de freno.....	12V 3,3W/6,8W
Iluminación matrícula.....	12V 0,5W

## **Capacidades**

Depósito de gasolina .....	16 l
Aceite motor (capacidad total) .....	2.000 ml
Aceite motor (cambiando el filtro).....	1.750 ml
Aceite motor (sin cambiar el filtro) .....	1.550 ml
Aceite caja de transmisión (capacidad total) .....	230 ml
Aceite caja de transmisión (en los cambios) .....	200 ml

# Esquema eléctrico

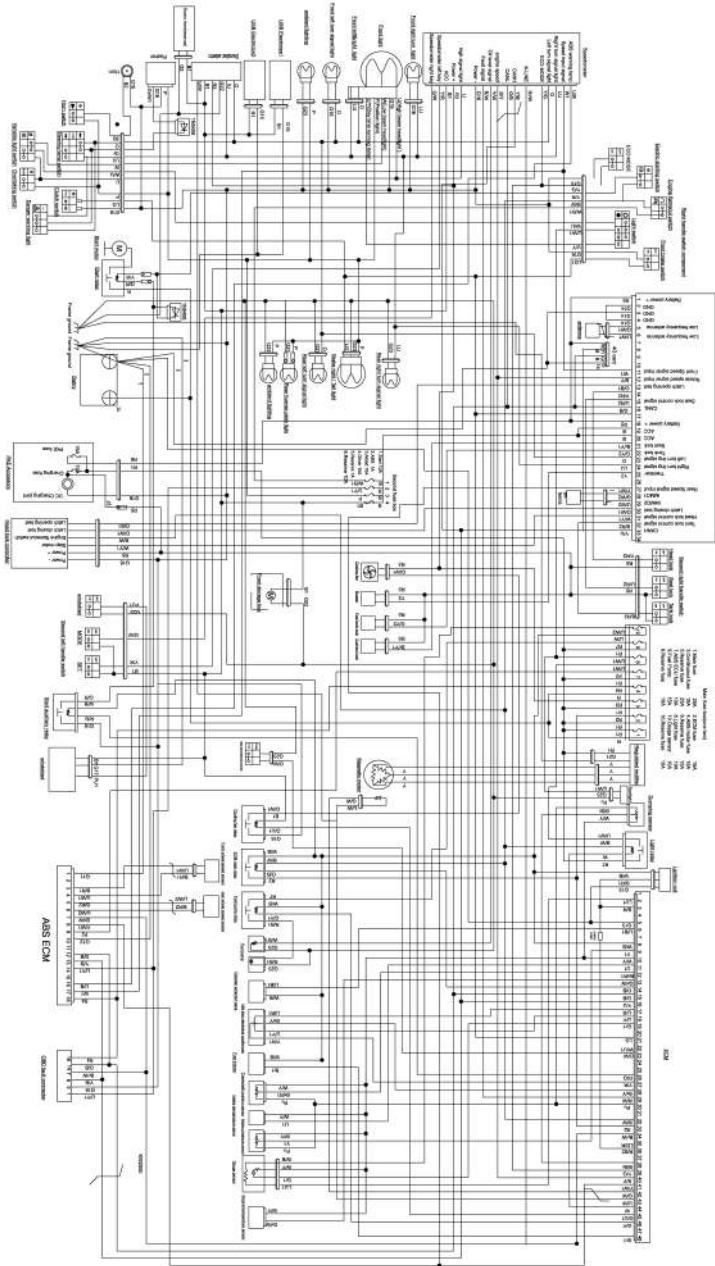

# POLÍTICA DE GARANTÍA ZONTES

**ZONTES** garantiza al comprador de una motocicleta o ciclomotor ZONTES que nuestros Vendedores Autorizados repararán o sustituirán sin cargo alguno, y de acuerdo con lo establecido el Real Decreto Legislativo 1/2007 de 16 de noviembre y sus modificaciones, cualquier pieza del vehículo que haya fallado debido a un defecto en material y/o montaje según los términos y condiciones siguientes:

1. La duración de esta garantía estará establecida según la ley vigente y comenzará a partir de la fecha de venta del vehículo.
2. Quedará exento de garantía todo aquel vehículo que:
  - a. No haya sido mantenido en un Vendedor Autorizado ZONTES siguiendo el programa de mantenimiento periódico tal y como especifica el Manual del Propietario. La omisión de cualquiera de las revisiones periódicas dará lugar a la pérdida total de la garantía de su vehículo.
  - b. Haya sido manipulado indebidamente, modificadas las especificaciones de fábrica, o almacenado inadecuadamente.
  - c. Haya sido objeto de abuso, negligencia, robo, hurto, incendio, vandalismo, accidente o utilizado para un propósito diferente al de su diseño tal y como figura en las instrucciones mencionadas en el Manual de Propietario
  - d. Si ha utilizado combustible, lubricantes o líquidos diferentes a los recomendados por ZONTES.
  - e. Haya sido destinado a alquiler, competición, actividades comerciales, espectáculos y otras manifestaciones públicas.
3. Quedan excluidas de la garantía:
  - a. Aquellas piezas y mano de obra resultantes de operaciones de mantenimiento, limpiezas y ajustes tal y como especifica el Manual del Propietario tales como lubricantes, cambios de filtros de aire y aceite, limpieza del sistema de combustible, acumulación de carbonilla, mantenimiento de la batería y tensado de cadena.



- b. Los deterioros causados por un desgaste normal como silencioso, batería, embrague, sistema de variador, bujías, bombillas, cadenas, piñones de transmisión final, pastillas de freno, neumáticos y cables de freno y embrague, sin perjuicio de que sean cubiertos en garantía cuando exista un defecto de fabricación o montaje.
  - c. Toda batería que no admite carga después de un periodo de tiempo razonable desde su puesta a punto (o no se carga mensualmente si el vehículo no se usa), se considera que no ha sido mantenida adecuadamente y queda excluida de la garantía.
  - d. Los deterioros debidos a incendio, colisión, accidente o un mantenimiento inapropiado (especialmente los producidos por falta de aceite cuyo nivel debe ser revisado cada 500 Km).
  - e. Corrosión y deterioros producidos sobre la pintura, cromados, piezas de goma o plástico como consecuencia de la acción de los agentes atmosféricos.
  - f. Daños causados por la instalación de piezas o accesorios que no sean fabricados o suministrados por ZONTES.
  - g. Aquellos fenómenos naturales tales como ruidos o filtraciones de aceite, por considerar que no afecta en modo alguno a la calidad, funcionamiento o comportamiento del vehículo.
  - h. Toda forma de compensación económica o de otra naturaleza tales como hoteles, comidas, transporte, grúa, alquiler de otro vehículo, etc. que se produzcan como consecuencia de una avería.
4. Para obtener el servicio de garantía, el propietario del vehículo deberá solicitar la intervención en garantía en un Vendedor Autorizado ZONTES en un plazo no mayor de 15 días, llevando el vehículo y aportando los siguientes documentos:
- a. Factura de Venta, Impreso de Registro de Venta o en su defecto Permiso de Circulación que demuestren el periodo de validez de la garantía.
  - b. Documentos que demuestren la consecución del plan de mantenimiento marcado por fábrica en el Manual de Propietario y efectuados por un Vendedor Autorizado ZONTES.

# CONTROL DE GARANTÍA

## DATOS DEL PROPIETARIO

Apellidos \_\_\_\_\_

Nombre \_\_\_\_\_

Calle \_\_\_\_\_

Población \_\_\_\_\_ Provincia \_\_\_\_\_

Teléfono: \_\_\_\_\_ C.P. \_\_\_\_\_

## DATOS DEL VEHÍCULO

N.º de bastidor \_\_\_\_\_ Modelo \_\_\_\_\_

Fecha de Venta \_\_\_\_ / \_\_\_\_ / \_\_\_\_ Matrícula \_\_\_\_\_

Sello y Firma del Vendedor  
Autorizado

### **NOTA:**

***En caso de cambio de domicilio o venta del vehículo a un nuevo propietario, le rogamos lo comuniquemos al Vendedor Autorizado más cercano. No olvide facilitar una copia del Permiso de Circulación en el que figuren los nuevos datos actualizados.***

## REVISIONES PERIÓDICAS

<p>Revisión de los 1.000 Km.</p> <p>Sello y Firma del Vendedor Autorizado</p> <p>Fecha: ___/___/___</p> <p>Kms.: _____</p>	<p>Revisión de los 4.000 Km.</p> <p>Sello y Firma del Vendedor Autorizado</p> <p>Fecha: ___/___/___</p> <p>Kms.: _____</p>
<p>Revisión de los 8.000 Km.</p> <p>Sello y Firma del Vendedor Autorizado</p> <p>Fecha: ___/___/___</p> <p>Kms.: _____</p>	<p>Revisión de los 12.000 Km.</p> <p>Sello y Firma del Vendedor Autorizado</p> <p>Fecha: ___/___/___</p> <p>Kms.: _____</p>

Revisión de los 16.000 Km.

Sello y Firma  
del  
Vendedor Autorizado

Fecha: \_\_/\_\_/\_\_

Kms.: \_\_\_\_\_

Revisión de los 20.000 Km.

Sello y Firma  
del  
Vendedor Autorizado

Fecha: \_\_/\_\_/\_\_

Kms.: \_\_\_\_\_

Revisión de los 24.000 Km.

Sello y Firma  
del  
Vendedor Autorizado

Fecha: \_\_/\_\_/\_\_

Kms.: \_\_\_\_\_

Revisión de los 28.000 Km.

Sello y Firma  
del  
Vendedor Autorizado

Fecha: \_\_/\_\_/\_\_

Kms.: \_\_\_\_\_

Revisión de los 32.000 Km.

Sello y Firma  
del  
Vendedor Autorizado

Fecha: \_\_/\_\_/\_\_

Kms.: \_\_\_\_\_

Revisión de los 36.000 Km.

Sello y Firma  
del  
Vendedor Autorizado

Fecha: \_\_/\_\_/\_\_

Kms.: \_\_\_\_\_

Revisión de los 40.000 Km.

Sello y Firma  
del  
Vendedor Autorizado

Fecha: \_\_/\_\_/\_\_

Kms.: \_\_\_\_\_

Revisión de los 44.000 Km.

Sello y Firma  
del  
Vendedor Autorizado

Fecha: \_\_/\_\_/\_\_

Kms.: \_\_\_\_\_

<p>Revisión de los 48.000 Km.</p> <p>Sello y Firma del Vendedor Autorizado</p> <p>Fecha: __/__/__</p> <p>Kms.: _____</p>	<p>Revisión de los 52.000 Km.</p> <p>Sello y Firma del Vendedor Autorizado</p> <p>Fecha: __/__/__</p> <p>Kms.: _____</p>
<p>Revisión de los 56.000 Km.</p> <p>Sello y Firma del Vendedor Autorizado</p> <p>Fecha: __/__/__</p> <p>Kms.: _____</p>	<p>Revisión de los 60.000 Km.</p> <p>Sello y Firma del Vendedor Autorizado</p> <p>Fecha: __/__/__</p> <p>Kms.: _____</p>

<p>Revisión de los 64.000 Km.</p> <p>Sello y Firma del Vendedor Autorizado</p> <p>Fecha: __/__/__</p> <p>Kms.: _____</p>	<p>Revisión de los 68.000 Km.</p> <p>Sello y Firma del Vendedor Autorizado</p> <p>Fecha: __/__/__</p> <p>Kms.: _____</p>
<p>Revisión de los 72.000 Km.</p> <p>Sello y Firma del Vendedor Autorizado</p> <p>Fecha: __/__/__</p> <p>Kms.: _____</p>	<p>Revisión de los 76.000 Km.</p> <p>Sello y Firma del Vendedor Autorizado</p> <p>Fecha: __/__/__</p> <p>Kms.: _____</p>

<p>Revisión de los 80.000 Km.</p> <p>Sello y Firma del Vendedor Autorizado</p> <p>Fecha: __/__/__</p> <p>Kms.: _____</p>	<p>Revisión de los 84.000 Km.</p> <p>Sello y Firma del Vendedor Autorizado</p> <p>Fecha: __/__/__</p> <p>Kms.: _____</p>
<p>Revisión de los 88.000 Km.</p> <p>Sello y Firma del Vendedor Autorizado</p> <p>Fecha: __/__/__</p> <p>Kms.: _____</p>	<p>Revisión de los 92.000 Km.</p> <p>Sello y Firma del Vendedor Autorizado</p> <p>Fecha: __/__/__</p> <p>Kms.: _____</p>





**TURBIMOT**

**Turbimot SLU**  
**Tel. (+34) 961 53 93 30**  
**zontes@turbimot.com**  
**www.zontesmotos.es**