

# Manual del Propietario Zontes 125C2

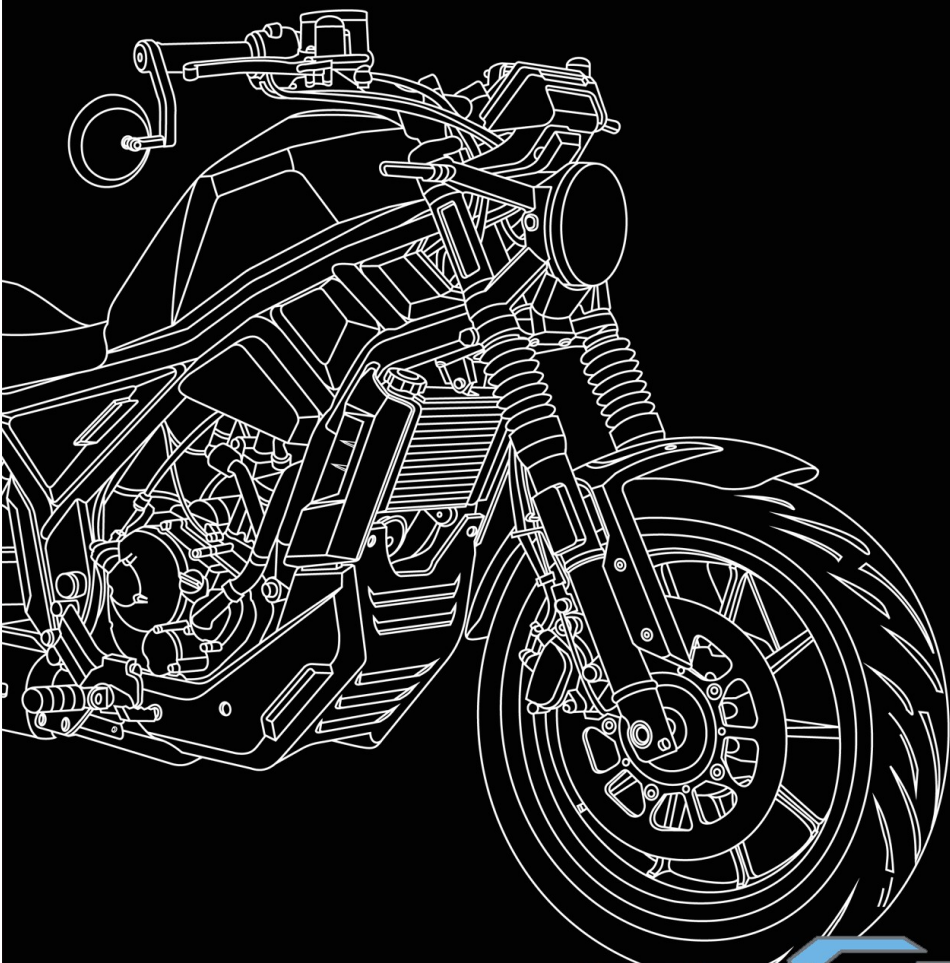

**125C2**

MOTORCYCLE MANUAL



## Prólogo

Gracias por elegir la marca de motocicletas ZONTES. Usamos la tecnología más avanzada para diseñar, probar y producir el tipo de motocicleta con la que proporcionarle alegría, diversión y conducción segura. Cuando esté completamente familiarizado con todos los elementos esenciales de este manual, sentirá que conducir una motocicleta es uno de los deportes más emocionantes, y a la vez, podrá sentir el placer real de conducir.

Este manual resume los métodos correctos de reparación y mantenimiento de la motocicleta. Siempre y cuando cumpla con las disposiciones a realizar, su motocicleta será duradera. La red de Vendedores Autorizados ZONTES cuenta con personal técnico capacitado, herramientas y equipos completos, para ofrecerle alta calidad y servicio en todo momento.

La versión en PDF del presente manual se puede descargar desde la página web oficial.

© TURBIMOT SLU  
Tel. +34 961 53 93 30  
zontes@turbimot.com  
www.zontesmotos.es

## Contenido

Prólogo	1
Contenido	2
Instrucciones del usuario	4
Situación de los números de identificación	6
Mantenimiento del silenciador	6
Situación de los componentes	8
Mandos del manillar	10
Palanca de cambio	13
Pedal de freno trasero	13
Precarga de muelle del amortiguador	14
Caballote lateral	14
Ajuste de la posición de las estriberas del piloto	15
Instrucciones de funcionamiento del PKE	17
Panel de instrumentos TFT color	22
Ajustes del panel de instrumentos	27
Consejos para la gasolina, aceite motor y refrigerante	31
Primera revisión	34
Comprobaciones previas	34
Plan de mantenimiento	36
Tabla de mantenimiento periódico	37
Rodaje	38
Velocidad y régimen máximo del motor	38
Rodaje de neumáticos	38
Evitar el funcionamiento a una velocidad baja y constante	38
Deje que el aceite motor circule	39
Desmontaje del depósito de gasolina	39
Depósito de gasolina	40
Dotación de herramientas	42
Puntos de engrase	43
Batería	44
Instrucciones de uso de la batería	46
Consumo de combustible	47
Instrucciones de carga	48
Filtro del aire	49
Tubo de drenaje	50

<b>Bujía</b> .....	<b>51</b>
<b>Aceite motor</b> .....	<b>53</b>
<b>Juego libre de la maneta del embrague</b> .....	<b>57</b>
<b>Juego del cable del acelerador</b> .....	<b>58</b>
<b>Ralentí</b> .....	<b>59</b>
<b>Sistema de control de emisiones de vapores de combustible</b> ..	<b>59</b>
<b>Conexión USB</b> .....	<b>60</b>
<b>Cadena de transmisión</b> .....	<b>61</b>
<b>Sistema de frenado</b> .....	<b>65</b>
<b>Neumáticos</b> .....	<b>70</b>
<b>Desmontaje del neumático delantero</b> .....	<b>73</b>
<b>Desmontaje del neumático trasero</b> .....	<b>74</b>
<b>Alumbrado e intermitentes</b> .....	<b>76</b>
<b>Fusibles</b> .....	<b>78</b>
<b>Catalizador</b> .....	<b>79</b>
<b>Resolución de problemas</b> .....	<b>79</b>
<b>Comprobación del sistema de alimentación</b> .....	<b>79</b>
<b>El motor no funciona</b> .....	<b>79</b>
<b>Motor con poca fuerza</b> .....	<b>80</b>
<b>Limpieza de la carbonilla</b> .....	<b>81</b>
<b>Sistema de inyección de combustible</b> .....	<b>82</b>
<b>Añadiendo accesorios eléctricos</b> .....	<b>86</b>
<b>Método de almacenamiento</b> .....	<b>88</b>
<b>Método de reinicio</b> .....	<b>89</b>
<b>Limpieza de la motocicleta</b> .....	<b>91</b>
<b>Transporte</b> .....	<b>92</b>
<b>Características técnicas ZONTES 125C2</b> .....	<b>96</b>
<b>Esquema eléctrico</b> .....	<b>98</b>
<b>POLÍTICA DE GARANTÍA ZONTES</b> .....	<b>99</b>
<b>CONTROL DE GARANTÍA</b> .....	<b>101</b>
<b>REVISIONES PERIÓDICAS</b> .....	<b>102</b>

## Instrucciones del usuario

El mercado ofrece una gran cantidad de accesorios que se pueden montar en su motocicleta y, por lo tanto, no podemos controlar directamente la calidad e idoneidad de cada uno de ellos. Un accesorio que no sea adecuado pondrá en peligro la seguridad del piloto. Por ello, debe tener un especial cuidado en la selección de los accesorios y su instalación. Aunque no podemos examinar la idoneidad de los accesorios que se venden en el mercado, su Vendedor Autorizado Zontes puede ayudarle a elegir accesorios de alta calidad y también podrá instalarlos correctamente.

### PELIGRO

Los accesorios montados incorrectamente, así como las motocicletas modificadas cambiarán la manejabilidad del vehículo y pueden provocar un accidente.

Nunca use accesorios inadecuados y asegúrese que los accesorios están bien montados. Todos los accesorios y recambios deben ser originales.

Debe montar correctamente tanto los accesorios como los recambios; si tiene alguna duda, contacte por favor con su Vendedor Autorizado Zontes.

Los parabrisas, respaldos, alforjas, equipaje, etc., son todos accesorios añadidos lo que provocan inestabilidad en la conducción. Especialmente ante el viento lateral o al cruzarse con vehículos de gran tamaño. Si el accesorio está mal montado o mal diseñado, podría poner en peligro la seguridad.

Los accesorios eléctricos pueden sobrecargar el sistema eléctrico, y una sobrecarga podría dañar el cableado, haciendo que el motor se cale en marcha o incluso dañando el vehículo.

Al transportar equipajes, deberá fijarlo en la posición más baja posible y próxima a la motocicleta. El tamaño del equipaje afectará a la aerodinámica y a la manejabilidad de la moto. Por favor, equilibre ambos lados de la motocicleta y fije bien el equipaje.

**Modificaciones:** La modificación de la motocicleta o la eliminación de algunos de sus componentes no puede garantizar la seguridad de conducción original de la moto y es ilegal. El usuario perderá los derechos de la garantía si modifica la motocicleta.

**Instrucciones para una conducción segura:** Conducir una motocicleta es una actividad deportiva muy interesante y emocionante. También requiere cuidados especiales para garantizar la seguridad del piloto y otros usuarios de la vía pública. Las medidas preventivas son las siguientes:

**Compruebe la motocicleta antes de conducir:** Lea detenidamente el apartado “Comprobaciones previas” del presente manual y compruébelas una a una según el manual, nunca se debe olvidar que pueden garantizar la seguridad del piloto y su acompañante.

**Familiarícese con su motocicleta:** Su habilidad para conducir y sus conocimientos mecánicos son la base de una conducción segura. Practique primero donde haya menos tráfico, hasta que pueda familiarizarse por completo con el funcionamiento mecánico y el método de funcionamiento de la motocicleta. ¡Recuérdelo! La práctica lleva a la perfección.

**Realice sus propias pruebas de conducción:** En cualquier momento conduzca conociendo sus limitaciones. Conozca sus límites de habilidad y no se muestre reacio a evitar accidentes.

**Esté atento al tráfico los días de lluvia:** Se debe prestar atención a la conducción los días de lluvia; tenga en cuenta que la distancia de frenado es el doble que los días soleados. Evite deslizamientos conduciendo fuera de los límites marcados por la pintura de la carretera, tapas de alcantarilla y aceite en el asfalto. Cuando conduzca sobre cruces con vías de tren, rejillas y puentes, tiene que tener cuidado. En el caso de sospechar algo negativo, reduzca la velocidad.

**Límite de velocidad:** Evite circular a alta velocidad y que el ruido con el motor revolucionado sea demasiado elevado.

**Estrategia de conducción:** La mayoría de los accidentes de motocicletas se deben a choques de coches contra una motocicleta que viene de frente. La mejor estrategia de conducción es hacerse ver bien por otros conductores; incluso en autopistas y durante el día debe hacerse ver bien. Utilice ropa con materiales reflectantes de seguridad. Evite situarse en el punto ciego de otro conductor.

 **ADVERTENCIA**

Si cambia la distribución de pesos de los accesorios o del equipaje fijado al vehículo, puede verse adversamente afectada la estabilidad y funcionamiento. Para eliminar la posibilidad de un accidente debido a ello, el peso sobre el portabultos trasero no debe superar los 10 kg, así como el peso de las maletas laterales y su contenido. No sobrecargue o modifique el portabultos trasero.

## Situación de los números de identificación

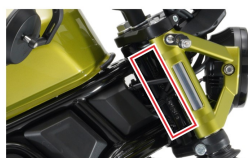

①



②



③

El número de bastidor y el número de motor son necesarios para registrar la motocicleta, pedir recambios o confiar en el servicio especial; con estos números su Vendedor Autorizado Zontes le ofrecerá un mejor servicio.

- (1) El número de bastidor se encuentra grabado en el lado derecho de la pipa de la dirección.
- (2) La placa de identificación VIN está remachada en la parte inferior del bastidor.
- (3) El número del motor está grabado en el lado derecho del cárter.

Por favor escriba el número en los siguientes espacios en blanco para futuras referencias.

Número de bastidor:	
Número de motor	

## Mantenimiento del silenciador

El silenciador con catalizador de esta motocicleta puede reducir eficazmente el proceso las emisiones de sustancias nocivas a la atmósfera. Para que el dispositivo funcione de manera efectiva, consulte en el apartado "Mantenimiento" el mantenimiento preventivo.

Para mejorar la duración del silenciador y evitar problemas causados por un uso no normal y la formación de óxido, la eficiencia de la conversión catalítica disminuye; asegúrese de cumplir con los siguientes puntos:

- Evite tiempos largos acelerando a alta velocidad.
- Evite cargas pesadas con marchas cortas
- Evite añadir aditivos antióxido u otros aceites al silenciador

- Evite lavar con agua fría el silenciador cuando aún está caliente
- Evite seguir circulando con el motor apagado
- Evite mezclar la gasolina con aceite
- Use gasolina sin plomo
- Mantenga limpio el silenciador del escape en la parte trasera y superficie
- Mantenga el motor funcionando en buen estado, realizando el mantenimiento y comprobaciones periódicas. Evite fallos que produzcan los gases de escape de la combustión del motor provocando un error en la síntesis química del catalizador en la combustión secundaria.
- Al montar el silenciador, instale correctamente su junta.
- Si necesita desmontar el sensor de oxígeno, asegúrese de usar las herramientas correctas y mantener el conjunto del silenciador después de enfriarlo a temperatura ambiente.

 **PELIGRO**

Si conduce con maletas laterales, tenga cuidado al girar para no volcar el vehículo y provocar daños personales.

Se debe comprobar el funcionamiento del sistema de freno trasero antes de iniciar la marcha. Si hay un problema, por favor repárelo inmediatamente

Evite conducir con un casco colgando en la motocicleta, para evitar que se enganche en la rueda, haciendo que el vehículo vuelque provocando daños personales.

 **PELIGRO**

Tenga cuidado al desconectar los tubos de combustible para vaciar el depósito, evitando producir llamas y daños en el vehículo como consecuencia de que el silenciador de la motocicleta toque materiales inflamables: el uso de la motocicleta y su entorno no pueden representar un peligro de incendio.

El mantenimiento del vehículo requiere recambios, utilice recambios originales, el uso de componentes no originales, en particular componentes eléctricos, podrían dañar la motocicleta e incluso dañar el vehículo.

No instale accesorios no recomendados por Zontes, especialmente componentes eléctricos. Si el cableado o la carga eléctrica es demasiado grande, podría dañar el vehículo.

## Situación de los componentes

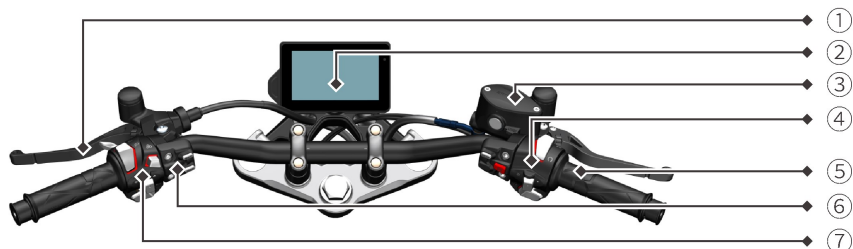

1. Maneta de embrague
2. Panel de instrumentos
3. Depósito de líquido de frenos delantero
4. Piña de conmutadores derecha
5. Acelerador
6. Subconjunto de la piña de conmutadores izquierda
7. Piña de conmutadores izquierda

Original name: English



- 8. Pedal de freno trasero
- 9. Reposapiés piloto
- 10. Disco de freno trasero.
- 11. Caballete lateral
- 12. Palanca de cambio
- 13. Disco del freno delantero

## Mandos del manillar

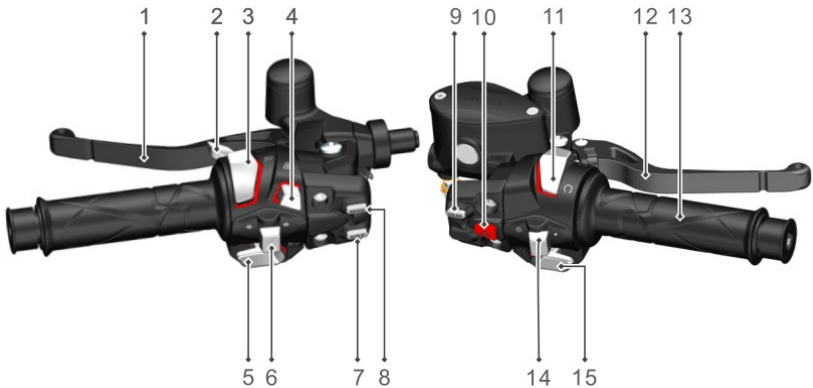

### 1. Maneta de embrague

Accione esta maneta cuando arranque el motor o cuando quiera desacoplar el embrague de la transmisión.

### 2. Gatillo de ráfagas

En marcha, accione este gatillo para advertir a los conductores que vienen de frente.

### 3. Conmutador de cambio de luces

Funcionamiento de las luces largas: Cuando el conmutador se cambia a la posición “ $\Rightarrow$ ”, se ilumina en el faro el haz de luces cortas o de cruce. Cuando se cambia el conmutador de luces a la posición “ $\Leftarrow$ ” se ilumina en el faro el haz de luces largas o de carretera.

### 4. Interruptor de intermitentes de emergencia

Presione este interruptor y los cuatro intermitentes parpadean simultáneamente advirtiendo a los vehículos cercanos que hay una situación peligrosa.

### 5. Botón del claxon

Pulsando este botón, sonará el claxon.

### 6. Conmutador de intermitentes

Cuando mueva el conmutador a la izquierda, los dos intermitentes del lado izquierdo de la motocicleta parpadearán. Cuando mueva el conmutador a la derecha, los dos intermitentes del lado derecho de la motocicleta parpadearán.

 **ADVERTENCIA**

Siempre que desee cambiar de carril o girar, se debe indicar con los intermitentes. Cuando haya acabado la maniobra de cambio de carril o giro, los intermitentes deben apagarse presionando en el centro del conmutador.

**7. Botón MOD**

Selecciona la siguiente opción (mueve el cursor a la siguiente opción).

**8. Botón SET**

Para entrar en el menú principal o confirmar una opción.

**9. Botón de apertura del asiento**

Si el asiento está cerrado, puede abrir el asiento pulsando este botón

 **ATENCIÓN**

Si el asiento no está montado en su posición, el asiento se deslizará y el conductor perderá el control de la motocicleta. Asegúrese de montar el asiento con el cierre de seguridad.

**10. Botón rojo de activación**

Cuando la moto esté en modo hibernación, pulse el botón “START” para despertar el sistema. Tras detectar la señal de respuesta de la llave PKE y que el manillar está desbloqueado, el vehículo se pondrá en marcha. Con una pulsación larga del botón “START”, el sistema volverá de nuevo al estado de hibernación, y el vehículo se desconectará.

**11. Interruptor cortacorrientes**

Este interruptor está incluido en el conjunto de conmutadores del grupo de conmutadores derecho y tiene una superficie en forma de ola. Sitúe el interruptor en la posición “

Si coloca el interruptor en la posición “

11

## 12. Maneta del freno delantero

Para frenar la rueda delantera, se debe accionar la maneta del freno delantero. Debido a que se emplea un sistema hidráulico para los frenos, no necesita aplicar demasiada fuerza para accionar la maneta. Cuando accione la maneta del freno delantero, la luz de freno se encenderá automáticamente.

## 13. Acelerador

El puño del acelerador se usa para controlar la velocidad del motor. Girándolo hacia el piloto se acelera; y alejándolo del piloto se desacelera.

## 14. Interruptor de luces

Posición “☼”: se iluminarán a la vez la luz del faro delantero, posición delantera, posición trasera (piloto trasero) y la iluminación de la placa de la matrícula.

Posición: “●” sólo se iluminarán a la vez la luz de posición delantera, posición trasera y la iluminación de la placa de la matrícula.

### ADVERTENCIA

Cuando arranque el motor, no pulse más de cinco segundos seguidos el botón de arranque. Esto se debe a que si abusa del arranque puede provocar un calentamiento anormal en el circuito. Si aún no puede arrancarlo en ese tiempo, debe detenerse y verificar el sistema de suministro de combustible y volver a intentarlo. (Consulte el apartado “Resolución de problemas”).

## 15. Botón de arranque eléctrico

Pulse este botón para arrancar el motor, el cambio debe estar en punto muerto, con el interruptor cortacorrientes en la posición “☞”, y con la maneta del embrague accionada por seguridad.

Posición “☼”: se iluminarán a la vez la luz del faro delantero, posición delantera, posición trasera (piloto trasero) y la iluminación de la placa de la matrícula.

Posición: “●” sólo se iluminarán a la vez la luz de posición delantera, posición trasera y la iluminación de la placa de la matrícula.

## Palanca de cambio



La motocicleta cuenta con un cambio de seis velocidades, su funcionamiento es el siguiente. Seleccione la velocidad deseada moviendo hacia arriba o abajo la palanca de cambios (1); la palanca de cambios se recuperará a su posición original, para un cambio posterior. Subiendo una pendiente, reduzca una velocidad o aumente las revoluciones del motor; en llano, aumente una velocidad y reduzca el régimen del motor. Con ello, se evitará dañar los componentes del sistema de transmisión y el desgaste innecesario de los neumáticos.

### ATENCIÓN

Cuando el cambio esté en punto muerto se iluminará el testigo del punto muerto. Suelte lentamente la maneta del embrague, para confirmar si realmente está en punto muerto.

## Pedal de freno trasero



Presione el pedal del freno trasero, la rueda trasera frenará y se iluminará la luz de freno a la vez.

## Precarga de muelle del amortiguador

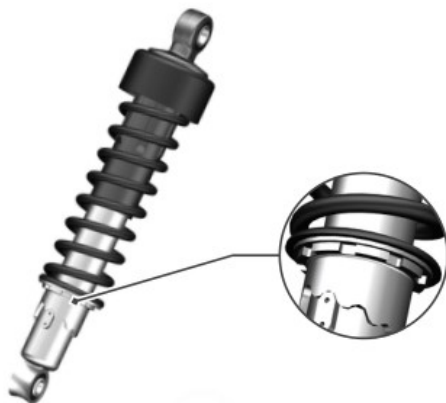

El muelle del amortiguador trasero se ajusta según las necesidades de conducción, la carga y el estado de la carretera. Para ello solo necesita detener la motocicleta con el caballete lateral. Ajuste la precarga del muelle a la posición deseada. La rigidez disminuirá cuando lo ajustemos hacia abajo y aumentará cuando lo ajustemos hacia arriba.

## Caballete lateral



Cuando use el caballete lateral, al desplegarlo se cortará el encendido del motor a no ser que mantenga accionada la maneta del embrague con el cambio en punto muerto.

## Ajuste de la posición de las estriberas del piloto

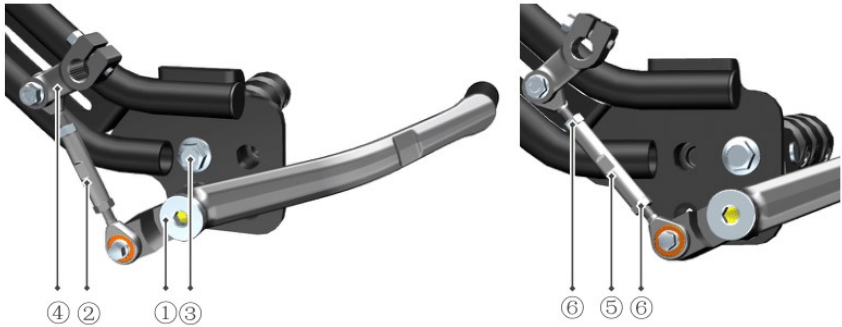

### A. Ajuste de la estribera izquierda a la posición delantera

Herramientas: Vaso de 8 mm, llave de estrella de 14 mm, llave fija de 8 mm, llave fija de 10 mm

1. Use el vaso de 8 mm para retirar el tornillo de posición del eje M10 ①.
2. Use las llaves fijas de 8 y 10 mm para retirar el tornillo de ajuste ②.
3. Retire el tornillo M10x25 ③ con una llave de estrella de 14 mm.
4. Monte la estribera en la posición delantera y apriete el tornillo M10x25 ③.
5. Monte la palanca de cambio en la posición delantera y apriete el tornillo M10x25 ③.
6. Saque la pieza que se fija al eje del selector de cambio ④ retirando el tornillo que la fija y gírela a la nueva posición moviéndola 1 o dos estriados, cambie el tornillo de ajuste por uno más largo ⑤ (incluido en los accesorios de la motocicleta), enrosque las roscas de ambos extremos lo más largo posible, ajuste la palanca de cambio a su altura adecuada, y apriete la contratuerca de ajuste ⑥.

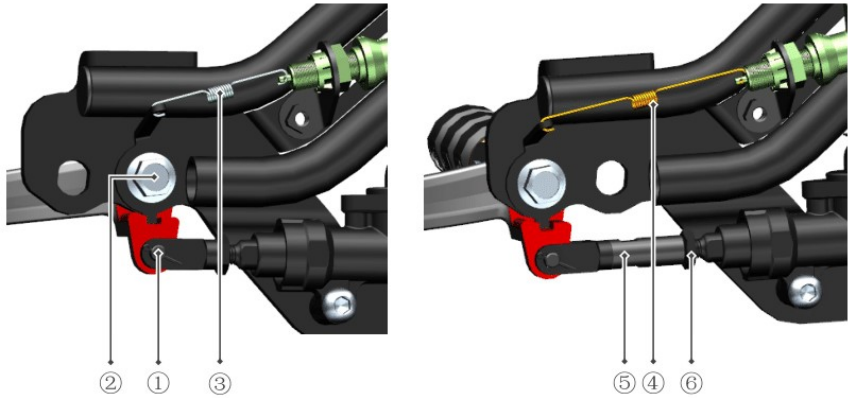

## B. Ajuste de la estribera izquierda a la posición delantera

Herramientas: Vaso de 8 mm, llave de estrella de 14 mm, llave fija de 14 mm, alicates de punta

1. Retire el pasador del pin y el pin de la bomba del freno trasero ① con unos alicates de punta.
2. Retire el tornillo M10x25 ② con una llave fija de 14 mm
3. Retire el muelle del pulsador de luz de freno ③
4. Cambie el muelle del pulsador de luz de freno por uno más largo ④ (incluido en los accesorios de la motocicleta)
5. Monte la estribera derecha en la posición delantera y apriete el tornillo M10x25 ②
6. Monte el suplemento de la varilla de empuje de la bomba del freno trasero ⑤ (incluido en los accesorios de la motocicleta) en la varilla de empuje de la bomba del freno trasero, conecte el pedal de freno fijándolo con el pin y el pasador del pin a la bomba del freno trasero ①, ajuste la altura adecuada del pedal de freno y apriete la contratuerca de la varilla de empuje de la bomba del freno trasero ⑥.

# Instrucciones de funcionamiento del PKE (sistema de arranque sin llave)

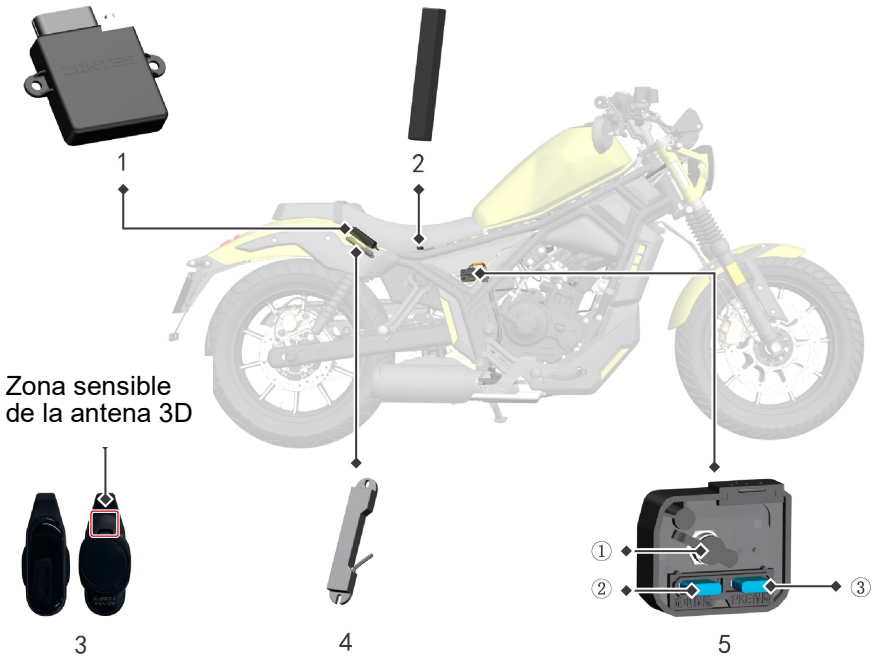

Hay dos componentes en el sistema PKE, el controlador (Imagen 1) la antena emisora de baja frecuencia (Imagen 2), la llave (Imagen 3), la antena inductiva (Imagen 4) y los accesorios del PKE (Imagen 5).

## Descripción y función de los accesorios del PKE (Imagen 5)

① Toma de carga de la batería, ② Fusible de carga, ③ Fusible del PKE.

### 1. Uso de la llave inductiva

La motocicleta se entrega con dos llaves, uno de los cuales debe guardarse como repuesto en un lugar seguro. Ambas llaves llevan un número que corresponde al controlador del PKE. El controlador del PKE reconocerá automáticamente la llave correspondiente cuando esté cerca del vehículo.

 **ATENCIÓN**

Hay dos LEDs, verde y rojo, en la llave PKE. Si la pila botón de la llave PKE tiene carga suficiente, el LED verde parpadea cada 3 segundos. Cuando la pila botón esté baja de carga, parpadeará el LED rojo. La pila botón de la llave puede durar 6 meses-1 año. Si la llave pierde sensibilidad o parpadea el LED rojo, debe cambiar la pila botón, abriendo la tapa de la parte posterior de la llave y sustituyéndola por una nueva del tipo 2032.

## 2. Funcionamiento del PKE

Cuando se conecta el PKE por primera vez (al montar la batería o sustituir el fusible del PKE) el vehículo emitirá un pitido 4 veces si la llave no está en el radio del alcance, lo que significa:

1. Señal de funcionamiento de reinicio normal del PKE
2. Señal de que se ha pulsado el botón START (similar a pulsar el botón “”). Si se detecta la llave, se activará el vehículo. Si no, el vehículo entrará en modo inductivo
3. Haga una pulsación prolongada en el botón START, se emite señal del modo inductivo activado.
4. Señal del modo inductivo apagado.

 **ATENCIÓN**

La detección inductiva se ejecuta entre el tercer y cuarto pitido. El período de detección es de 5 segundos.

## 3. Activando el PKE

Pulse brevemente el botón “” de la piña de conmutadores derecha. Los intermitentes parpadearán 2 veces. El bloqueo de la dirección se desbloqueará automáticamente. Luego oírás un pitido indicándole que el circuito eléctrico está conectado.

 **ATENCIÓN**

Si el manillar no se desbloquea automáticamente, puede que se haya atascado el cierre en el eje de la dirección. Ayude a desbloquearlo girando suavemente el manillar para liberar el cierre. Si no lo consigue puede que la batería de la moto tenga poca carga. Compruebe la carga de la batería.

 **ATENCIÓN**

Si la batería está bien, pulse brevemente el botón rojo “⏻”. Si la motocicleta no puede arrancar pero se oye el pitido, intente usar la llave en el modo inductivo (consulte las siguientes instrucciones). Si la batería está bien pero no se oye el pitido compruebe si el fusible del PKE (la posición se muestra en la Imagen 5) está bien. Si el fusible está fundido, cámbielo por uno de las mismas características (15A).

Si la batería está descargada, intente arrancar la motocicleta después de cargar la batería.

#### 4. Apagando el PKE:

Después de parar y aparcar la motocicleta, gire el manillar a la izquierda, pare el motor, y haga una pulsación larga del botón rojo “⏻”; los intermitentes parpadearán dos veces, la dirección se bloqueará automáticamente y luego oirá un pitido indicando que el circuito eléctrico está desconectado.

 **ATENCIÓN**

Después de apagar la motocicleta compruebe que la dirección ha quedado bloqueada. Si la dirección no está bloqueada, gire el manillar a la izquierda y se bloqueará automáticamente.

Si el manillar no se ha girado a la izquierda y la motocicleta se ha apagado, no empuje la motocicleta ni ruede con ella en punto muerto. Puede ser peligroso ya que la dirección se puede bloquear y producir un accidente.

Cuando empuje la motocicleta o ruede cuesta abajo en punto muerto, asegúrese que el PKE está activado (la dirección estará desbloqueada).

#### 5. Modo de arranque inductivo

Cuando la pila botón de la llave esté baja o agotada completamente, puede arrancar el vehículo en el modo inductivo. Los pasos son los siguientes:

1. Mantenga pulsado el botón “⏻” en estado desactivado. Oira un pitido o desenchufe el fusible PKE (Figura 3 de la Imagen 5), luego vuelva a conectar el fusible PKE después de 10 segundos y oirá un tercer pitido.
2. Aproxime la zona sensible del mando 3D. (Imagen 3) sobre la antena inductiva (Imagen 4) durante 5 segundos.

**⚠ ATENCIÓN**

También puede colocar la zona sensible del mando 3D (Imagen 3) sobre la antena inductiva (Imagen 4) y luego proceder con el paso 1.

La llave no se declarará más después de activar el vehículo en el modo inductivo. Tenga cuidado por ello cuando desactive el vehículo después de aparcarlo.

**Sonidos del controlador PKE**

Los sonidos que emite el controlador PKE ayudan al usuario a detectar anomalías mediante combinaciones de pitidos largos y cortos. El significado se muestra en la siguiente tabla:

Botón START pegado	Un pitido largo y dos cortos	Se detecta que el botón se queda pulsado después de activar la motocicleta y la alarma se produce una sola vez en 10 segundos.
Botón de apertura tapa del depósito de gasolina pegado	Un pitido largo y cuatro cortos	Después de que el botón se haya quedado pegado y después de activar la motocicleta, la alarma se activará una vez en 10 segundos. Si continúa pegado después de la activación, la alarma se disparará una vez en 10 segundos.
Botón de apertura del asiento pegado	Dos pitidos largos	Después de que el botón se haya quedado pegado y después de activar la motocicleta, la alarma se activará una vez en 10 segundos. Si continúa pegado después de la activación, la alarma se disparará una vez en 10 segundos.
Anomalía en la recepción de alta frecuencia	Dos pitidos largos y uno corto	Cuando el botón "SET" se pulsa, se detecta que el controlador PKE ha recibido una señal errónea de alta frecuencia. La alarma se emite una vez.
Se ha perdido el emparejamiento con la llave PKE	Dos pitidos largos y tres cortos	Se emite la alarma una vez cada vez que se activa el vehículo por la pérdida de emparejamiento con la llave.
Pila botón con baja carga en el emisor	Tres pitidos largos	Cuando se detecta que la pila botón del emisor está baja de carga, la alarma se emite una vez cada vez que arranque con el botón "TEST".
Anomalía en la apertura del bloqueo de la dirección	Cinco pitidos cortos	Cuando se detecta la anomalía de la señal de bloqueo en la activación, se emite la alarma una sola vez.
Anomalía en bloqueo de la dirección	Cinco pitidos cortos	Cuando se detecta la anomalía de la señal de bloqueo, se emite la alarma una vez cada vez que se apaga la motocicleta.

Anomalía en la antena por emisión en baja frecuencia	Tres pitidos largos y uno corto	Cuando se detecta la anomalía de la señal de bloqueo, se emite la alarma una vez cada vez que se apaga la motocicleta.
Llave PKE fuera del área de detección	Ocho pitidos cortos	Cuando se detecta la anomalía de la señal de bloqueo, se emite la alarma una vez cada vez que se apaga la motocicleta.

## Panel de instrumentos TFT color

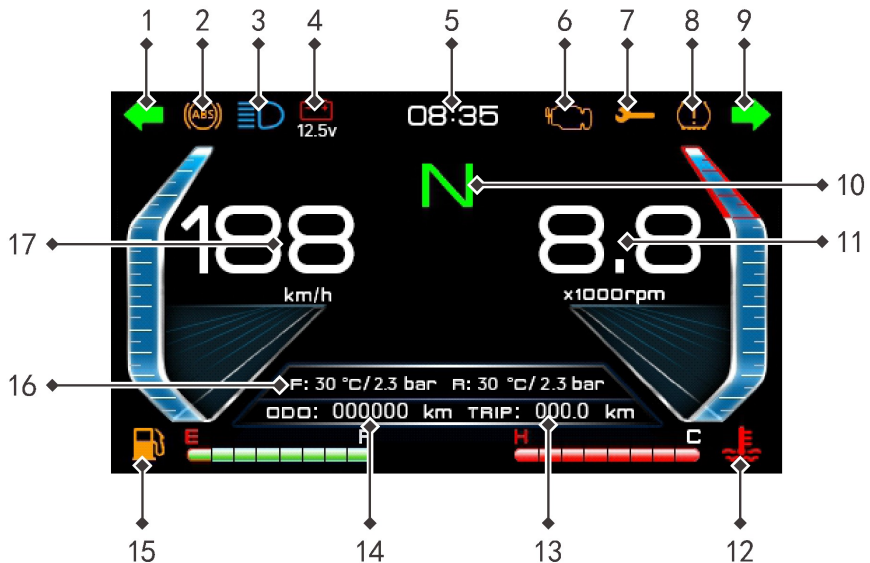

(1) Testigo del intermitente izquierdo, (2) Testigo del sistema antibloqueo de frenos ABS, (3) Testigo de luces largas, (4) Testigo de baja tensión en la batería, (5) Reloj horario, (6) Testigo de fallo en el sistema de inyección, (7) Testigo aviso revisión, (8) Testigo de advertencia de la presión de los neumáticos, (9) Testigo del intermitente derecho, (10) Indicador de marcha engranada, (11) Cuantavueltas, (12) Testigo de sobrecalentamiento y nivel de temperatura del refrigerante, (13) Cuantakilómetros parcial, (14) Cuantakilómetros total, (15) Nivel de combustible y testigo de reserva, (16) Información OBD, (17) Velocímetro

Haga una pulsación breve en el botón rojo “⏻”, se activará el vehículo, la pantalla del panel de instrumentos comenzará una autocomprobación, la pantalla TFT mostrará todo su contenido.

 **ADVERTENCIA**

Al lavar el vehículo no apunte el chorro de agua a alta presión directamente al panel de instrumentos ni a los elementos eléctricos.

No use lavavajillas, gasolina, queroseno, alcohol, líquido de frenos o disolventes orgánicos para limpiar el panel de instrumentos, de lo contrario, pueden producirse grietas o decoloración en el panel debido a la exposición con disolventes orgánicos.

**1. Testigo del intermitente izquierdo**

Cuando el conmutador de intermitentes se mueve a la izquierda, el testigo del intermitente izquierdo parpadeará.

**2. Testigo sistema antibloqueo de frenos ABS**

Indica la situación de funcionamiento del ABS. Pulse el botón  cuando la motocicleta esté activada y el testigo del ABS se iluminará; cuando la velocidad supere los 5 km/h, el testigo del ABS se apagará automáticamente. Si no se apaga, indica que hay un problema en el sistema ABS. Contacte con un Servicio de Asistencia Técnica Zontes para solucionar el problema.

**3. Testigo de luz larga**

Cuando cambie la luz del faro de corta a larga, se iluminará este testigo de color azul.

**4. Testigo baja tensión de la batería**

1. Cuando la tensión de la batería es inferior a 11,9V el motor no arrancará y parpadeará el testigo de baja tensión de la batería. Si la batería tiene muy baja carga, cárguela lo antes posible. Cuando la tensión de la batería es superior a 12,8V, se apagará el testigo automáticamente. 2. Cuando el motor está en marcha y la tensión es inferior a 12,6V parpadeará el testigo de baja tensión de la batería, lo que significa que la batería no está a plena carga (compruebe el consumo eléctrico). Cuando la tensión supera los 12,8V el testigo se apagará. 3. Cuando la tensión supera los 16V en más de 1 minuto, parpadeará este testigo. Debe dejar de usar el vehículo y contactar con su Vendedor Autorizado para su comprobación.

**5. Reloj Horario**

Muestra la hora y minutos en formato 24 horas.

 **ATENCIÓN**

Si se retira la batería o la batería se agota, el reloj mostrará "12:00".

## 6. Testigo de fallo en el sistema de inyección

Cuando el vehículo está activado para arrancar, es normal que el testigo amarillo de fallo en el sistema de inyección esté encendido. Cuando lo arranque, el testigo debería apagarse. Si el testigo de fallo en el sistema de inyección permanece encendido con el motor en marcha o no se consigue poner en marcha, indica que hay un problema en el sistema de inyección de combustible.

### ADVERTENCIA

Cuando el testigo de fallo en el sistema de inyección de combustible muestre un error, puede averiar el sistema de inyección de combustible si sigue conduciendo la motocicleta. Póngase en contacto con su Vendedor Autorizado para verificar el sistema de inyección de combustible.

## 7. Testigo revisión.

Mostrará el testigo cuando se haya vencido el límite kilométrico para la revisión. La primera indicación se mostrará a los 1.000 km y después a los 5.000 km, 10.000 km y, así, sucesivamente. Este testigo parpadeará como recordatorio. Una vez pasada la revisión, en la pantalla información, haga una pulsación prolongada sobre el botón "SET" para apagarlo. El testigo recordará que debe pasar la revisión 200 km antes de que se cumplan los kilómetros registrados.

### ATENCIÓN

Deseche el aceite motor usado en un punto limpio para no contaminar el medio ambiente.

## 8. Testigo de advertencia de la presión de los neumáticos

Cuando este testigo parpadea significa que la presión actual de los neumáticos no es la adecuada y necesita mantenerla.

## 9. Testigo del intermitente derecho

Cuando el conmutador de intermitentes se mueve a la derecha, el testigo del intermitente derecho parpadeará.

## 10. Indicador de marga engranada

La pantalla del panel de instrumentos mostrará la velocidad engranada o punto muerto en la forma 1, N, 2, 3, 4, 5 y 6.

## 11. Cuentavueltas

Muestra numéricamente el régimen del motor indicando las revoluciones por minuto (x 1.000) en el cigüeñal.

## **12. Testigo de sobrecalentamiento y nivel de temperatura del refrigerante**

Cuando el refrigerante alcanza una temperatura elevada, se iluminará este testigo y deberá parar inmediatamente el motor.

Después de completarse la comprobación de la ECU, se mostrará el nivel de temperatura del refrigerante. Si se ilumina solo el primer segmento, significa que la temperatura del refrigerante es inferior o igual a 60°C, dos segmentos iluminados significan una temperatura de 61-70°C, 71-80°C son tres segmentos, 81-90°C son cuatro segmentos, 91-100°C son cinco segmentos, 101-110°C son seis segmentos, 111-120°C son siete segmentos y más de 120°C son ocho segmentos.

Cuando la temperatura del refrigerante supera los 111°C se iluminará el testigo de sobrecalentamiento indicando que se debe comprobar el sistema de refrigeración.

### **ATENCIÓN**

Si el panel de instrumentos advierte de un peligro en la temperatura del refrigerante, detenga la motocicleta y pare el motor. Espere a que el motor se enfríe y compruebe el nivel de refrigerante en el vaso de expansión, reponiendo si fuese necesario. Evite seguir circulando con la motocicleta aunque sea a baja velocidad.

## **13. Cuentakilómetros parcial**

El área de visualización tiene dos funciones: TRIP o el cuentakilómetros parcial y ODO o cuentakilómetros total. El cuentakilómetros parcial (TRIP) registra la distancia recorrida desde su reinicio alcanzando un valor máximo de 999.9.

## **14. Cuentakilómetros total (ODO)**

El cuentakilómetros total ODO muestra la distancia total recorrida por la motocicleta desde su origen y no se puede modificar, alcanzando un valor máximo de 999999.

## **15. Nivel de gasolina y testigo de reserva**

El nivel de combustible muestra el contenido de gasolina que queda en el depósito de combustible. Hay ocho segmentos que representan el nivel, el octavo significa depósito completamente lleno. Cuando el nivel de gasolina es bajo, parpadeará el testigo de reserva indicando que debe llenar el depósito de gasolina lo antes posible.

 **ATENCIÓN**

Cuando la motocicleta esté apoyada en el caballete lateral, el nivel de gasolina pierde precisión. Ponga la motocicleta en vertical y espere unos 2 minutos para que la lectura sea más precisa.

**16. Información OBD**

En esta área, la motocicleta muestra el consumo de combustible, velocidad media, autonomía, presión de los neumáticos y presión atmosférica. El consumo medio de combustible se muestra cuando la motocicleta esté parada y el consumo instantáneo después de arrancar el motor.

**17. Velocímetro**

El velocímetro muestra la velocidad de crucero en km/h (o millas).

## Ajustes del panel de instrumentos



Figura 1



Figura 2

El Menú Principal se muestra en la Figura 1

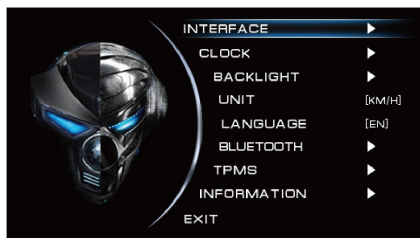
Funcionamiento del menú: Haga una pulsación breve en el botón SET del interfaz principal para entrar en el menú principal. Haga una pulsación larga en el botón SET en cualquier momento para volver al interfaz principal, o la pantalla puede volver automáticamente al menú principal si no hay ningún manejo en 8 segundos. Haga una pulsación breve en el botón MOD y el cursor se moverá hacia abajo. Haga una pulsación breve en el botón SET para entrar en el menú secundario o para elegir opciones.

### 1. Estilo del Interfaz (Interface)

Si elige el ① Estilo de Interfaz podrá optar entre dos visualizaciones diferentes: Casual y Simply.

Haga una pulsación breve en el botón MOD para mover el cursor y seleccionar la opción, haga una breve pulsación en el botón SET para confirmar la opción, luego volverá automáticamente al nivel anterior.

### 2. Ajuste del reloj horario (Clock)

Las horas y minutos se presentan en dígitos individuales. Cuando entre en el ② ajuste del reloj, el reloj comenzará a parpadear. Haga una breve pulsación en el botón MOD para aumentar la hora (en bucle 0-12); haga una breve pulsación en el botón SET para confirmar el ajuste del reloj y los minutos comenzarán a parpadear, haga una breve pulsación en el botón MOD para aumentar los minutos (en bucle 0-60); luego haga una breve pulsación en el botón SET para completar el ajuste de la hora.

### 3. Ajuste del brillo de la retroiluminación (Backlight)

La Figura 2 muestra el ③ Ajuste del brillo de la retroiluminación

Haga una breve pulsación en el botón MOD para variar cíclicamente el brillo de la retroiluminación de la pantalla (auto, 1, 2, 3, 4 y 5) y luego haga una breve pulsación en el botón SET para confirmar la selección.

Auto: Cuando el faro está iluminado, la retroiluminación es la más oscura para no deslumbrar al piloto. Cuando el faro está apagado, la retroiluminación es la más brillante; las dos intensidades se pueden conmutar automáticamente.

#### 4. Ajuste de las unidades de medida (Unit)

Haga una breve pulsación en el botón SET para cambiar alternativamente las ④ unidades mostradas, pudiéndose cambiar las unidades de la velocidad entre mph y km/h. Del mismo modo, las unidades de distancia cambian de millas a km.

#### 5. Ajuste del idioma (Language)

Haga una breve pulsación en el botón SET para ⑤ cambiar de idioma entre Chino simplificado e Inglés.

#### 6. Conexión Bluetooth (Bluetooth)

Cuando la ⑥ conexión Bluetooth está activada, se habilita la función OTA para actualizaciones del cuadro de instrumentos.



Figura 3



Figura 4

#### 7. Información de anomalías (Information)

La Figura 3 muestra la ⑦ Información de anomalías. Muestra el código de fallo actual, códigos de fallos históricos y número de la versión de software.

#### 8. Función de monitorización de la presión de los neumáticos (TPMS)

La temperatura y presión de los neumáticos se pueden visualizar en el interfaz principal haciendo una pulsación breve en el botón MOD para cambiar entre la información de conducción y el menú principal del ajuste de la presión de los neumáticos (Figura 4).

Hay tres unidades de presión, PSI, KPa y Bar. Haga una pulsación breve en el botón SET para cambiar y pulse brevemente el botón MOD para confirmar la selección y pasar al siguiente campo.

Función presión de los neumáticos

1. Alarma de la presión y temperatura de los neumáticos

Cuando el cuadro de instrumentos recibe información del sensor de que se ha superado el valor límite, el interfaz del cuadro de instrumentos muestra el texto de la alarma de temperatura y presión del neumático correspondiente y parpadea el testigo de presión de los neumáticos.

## 2. Batería baja

Cuando el sensor de presión de los neumáticos detecta que la tensión de su batería es inferior a 2,6 V, la pantalla del cuadro de instrumentos advierte que la batería está baja; la alarma no desaparecerá hasta que no se cambie la batería del sensor.

## 3. Fuga de aire

Cuando el sensor detecta una rápida descompresión del neumático, indicará una alarma de fuga de aire y el testigo de la presión del neumático parpadeará.

## 4. Sensor desvinculado

Cuando la instrumentación no detecta la señal del sensor que tiene vinculado aparecerá en la pantalla “Not Learned” (sensor desvinculado) y el testigo de la presión del neumático parpadeará.

## 5. Sensor perdido

Cuando no se recibe la señal del sensor, la pantalla indicará que se ha perdido el sensor y el testigo de la presión del neumático parpadeará. La alarma desaparecerá cuando la instrumentación reciba datos válidos.

## 6. Fallo del sensor

Cuando se recibe una información anómala del sensor, la pantalla indica un fallo del sistema y el testigo de la presión del neumático parpadeará. En este caso se debe cambiar el sensor, de lo contrario no se puede mostrar normalmente la información de la presión.

## 7. Fallo del sistema

Cuando falla el chip que recibe la señal en la instrumentación, la pantalla muestra un fallo del sistema y el testigo de la presión del neumático parpadeará. En este caso se debe cambiar el cuadro de instrumentos, de lo contrario no se puede mostrar normalmente la información de la presión.

## 8. Proceso de aprendizaje

8.1. Configure primero la instrumentación en modo aprendizaje: active el vehículo → entre en el menú → interfaz de ajuste de la presión del neumático → utilice el botón del cuadro de instrumentos para configurar la rueda delantera (front) o trasera (rear) en aprendizaje “learning...” y espere a que el sensor de presión del neumático aprenda la información.

8.2. Continúe inflando o desinflando el correspondiente neumático (delantero o trasero) hasta que se muestre el mensaje "Success" (éxito).

8.3. Cuando la instrumentación reciba la señal de vinculación del sensor de presión después de que se muestre el mensaje "Success". En este momento, la instrumentación puede recibir la información de temperatura y presión del sensor.

Si no se consigue el aprendizaje, necesita repetir las operaciones anteriores y aumentar el tiempo de inflado/desinflado.

## Consejos para la gasolina, aceite motor y refrigerante

**Gasolina:** Debe usar gasolina **E5 sin plomo RON/ROZ min.95.**

Sugerimos que use gasolina sin plomo de 95 o más octanos. La gasolina sin plomo aumenta la vida útil del pistón, bujía y silenciador.

**Aceite motor:** Use aceite motor de cuatro tiempos de calidad SN o superior para prolongar la vida útil del motor. Elija el nivel API SN o un nivel superior de aceite para motor de cuatro tiempos para motocicletas. Está a la venta en todas las tiendas y talleres de motocicletas. La viscosidad recomendada es SAE 10W-40 ó 10W-50.

### **ADVERTENCIA**

La gasolina con plomo y los combustibles y aceite motor de baja calidad pueden dañar los componentes del motor y acortar la vida útil del catalizador, bujías y silenciador. Los aceites sucios pueden bloquear los conductos del aceite, lo que da como resultado un funcionamiento anómalo del motor, no use ese tipo de aceites.

### **ADVERTENCIA**

Trate adecuadamente el aceite residual del motor, no contamine el medioambiente. Sugerimos que entregue en un punto limpio el aceite desechado dentro un recipiente sellado. No lo tire al cubo de basura o directamente al suelo.

**Refrigerante:** El refrigerante utilizado es el adecuado para radiadores de aluminio. El refrigerante es una mezcla de anticongelante y agua destilada. Se debe elegir el refrigerante adecuado si la temperatura exterior es más alta que el punto de congelación del líquido empleado en el sistema de refrigeración. Cuando agregue refrigerante, use etilén glicol como base.

### **PELIGRO**

Es malo para la salud tragar o absorber refrigerante. Por lo tanto, cuando lo use, ni lo trague ni lo beba. Después de cada trabajo, limpie sus manos, cara o cualquier parte de la piel que haya estado en contacto con el refrigerante. Si se lo traga por error, vaya al hospital de inmediato. Si lo absorbe por error, respire más aire fresco. Si el refrigerante entra en contacto con sus ojos por error, lave sus ojos con agua abundante. Además, mantenga el refrigerante lejos de los niños y mascotas.

 **ADVERTENCIA**

El refrigerante que salpique posiblemente dañe la superficie de la motocicleta. Tenga cuidado cuando vuelva a llenar el líquido de refrigeración. Si se derrama, límpielo de inmediato.

**Agua destilada para el refrigerante:** Si necesita añadir agua, use agua destilada. Si usa otros tipos de agua, probablemente dañará el sistema de refrigeración.

**Anti-Congelante:** El refrigerante y el anticongelante pueden evitar el agarrotamiento y lubrican la bomba de agua. Por lo tanto, si la temperatura exterior es más alta que el punto de congelación del refrigerante se puede usar.

**Volumen de refrigerante** (volumen total): 940 ml.

 **ATENCIÓN**

Por favor, consulte las instrucciones del producto refrigerante cuando lo use.

Si va a añadir anticongelante, asegúrese que el motor está frío. No abra el tapón del radiador con el motor caliente ya que puede ser peligroso.

Después de rellenar el radiador con anticongelante, no cierre el tapón y arranque el motor dejándolo a ralentí hasta que alcance la temperatura óptima de funcionamiento. En ese momento se está descargando el aire del circuito de refrigeración, por lo que deberá seguir rellenando de anticongelante hasta que dejen de salir burbujas.

Compruebe el nivel de anticongelante en el vaso de expansión en frío situando el nivel entre las marcas “L” y “H”.

 **ATENCIÓN**

Elija el refrigerante adecuado de acuerdo con el entorno de conducción.

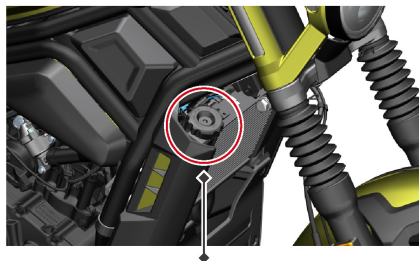

Tapón del radiador

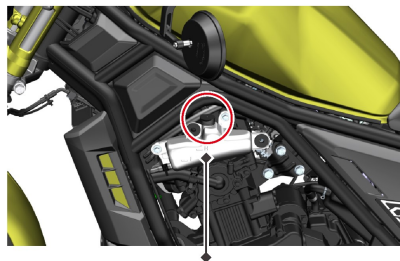

Tapón del vaso de expansión

El nivel de refrigerante en el vaso de expansión se debe mantener entre las marcas H y L. Si el nivel de refrigerante se encuentra por debajo de la marca L, siga los pasos descritos a continuación para añadir refrigerante. Se recomienda cambiar el refrigerante cada 3 años o 30.000 km.

1. Aparque la motocicleta sobre su caballete lateral.
2. Abra la caja de herramientas izquierda.
3. Tenga en cuenta que la lengüeta del tapón de goma es hacia fuera para facilitar su retirada.

**⚠ ADVERTENCIA**

Para una correcta comprobación del nivel del refrigerante, el motor debe estar frío.

Si el vaso de expansión está vacío, compruebe y repare el sistema de refrigeración inmediatamente. Cuando haya terminado de arreglar el sistema de refrigeración, añada anticongelante.

**Cambio del refrigerante**

Cambie el refrigerante por completo cada 3 años o 30.000 km.

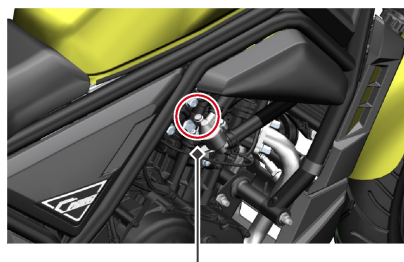

Tornillo de sangrado



Cubierta del vaso de expansión

## Primera revisión

La revisión de mantenimiento de los primeros 1.000 kilómetros es muy importante. Durante este período, todas las partes del motor deben tener un buen rodaje. En esta primera revisión de mantenimiento se deben poner todas las piezas a reajustar, apretar todas las uniones, cambiar las piezas contaminadas por el polvo abrasivo, así como el aceite motor. Hacer una primera revisión exhaustiva a los 1.000 kilómetros, le garantizará a su motocicleta el mejor rendimiento y prolongará su vida útil.

### ADVERTENCIA

Siga las recomendaciones citadas en el apartado comprobaciones y mantenimiento para los primeros 1.000 kilómetros. Lea detenidamente los contenidos de peligro y advertencia de este apartado.

## Comprobaciones previas

Si su vehículo no ha sido comprobado antes de su utilización, y no recibe un mantenimiento adecuado, aumentará el riesgo de accidentes y el riesgo de daños mecánicos. Revise siempre la motocicleta antes del uso diario, asegúrese de que se encuentre segura para funcionar. Consulte en este manual de instrucciones, los capítulos de comprobaciones y mantenimiento.

Si la motocicleta usa neumáticos inadecuados, o si no funciona correctamente, o si la presión de los neumáticos no es correcta, perderá el control de la motocicleta. Emplee neumáticos con las dimensiones y características recomendados en este manual. Siempre de acuerdo con los requisitos de la sección de comprobaciones y mantenimiento para mantener la presión adecuada de los neumáticos.

Mantenga la presión recomendada de los neumáticos.

Elementos a comprobar	Puntos clave de la comprobación
Sistema de dirección	Haga girar la dirección. No se atasca en su recorrido. No hay holguras
Acelerador	Juego de acelerador correcto, funcionamiento suave, el acelerador vuelve solo a su origen
Embrague	Juego libre correcto y funcionamiento suave

<b>Elementos a comprobar</b>	<b>Puntos clave de la comprobación</b>
Frenos	Funcionamiento normal en la maneta y pedal, líquido de frenos por encima del nivel mínimo, no se sienten los mandos esponjosos, no hay fugas de líquido de frenos, pastillas de freno sin llegar al límite de desgaste
Suspensiones	Funcionamiento y recuperación suave de la horquilla y amortiguador
Gasolina	Suficiente nivel de gasolina para cubrir la distancia prevista
Cadena de transmisión	Sin desgaste, cadena limpia y engrasada, tensión correcta
Neumáticos	Presión correcta, profundidad de huella correcta, sin desgastes
Aceite motor	Nivel de aceite motor correcto
Sistema de refrigeración	No hay fugas de refrigerante
Alumbrado	Los LEDs funcionan en todos los puntos de luz de la motocicleta
Intermitentes	Funcionan correctamente
Claxon	Funciona correctamente
Pulsadores de luz de freno	Funcionan correctamente
Interruptor cortacorrientes	Funciona correctamente
Interruptor corte de encendido del caballete lateral	Funciona correctamente

 **PELIGRO**

Cuando realice la comprobación, lo más peligroso es comprobar el estado de funcionamiento del motor. Tenga cuidado si introduce su mano o ropa en partes móviles de la motocicleta, le causará un grave daño. Además de comprobar el interruptor cortacorrientes del encendido del motor para hacer funcionar el motor, pare el motor cuando realice otras comprobaciones.

## Plan de mantenimiento

La tabla de la página siguiente resume las comprobaciones a realizar para cada mantenimiento periódico que se debe hacer en meses o distancia recorrida, dependiendo de cuál ocurra primero. Cada control se debe llevar a cabo de acuerdo con la tarea de la tabla.

Si su motocicleta ha sido utilizada en condiciones adversas, es decir, conducción frecuente con aceleraciones bruscas o utilizada en zonas muy polvorientas, debe tener un mantenimiento especial para mantener la fiabilidad de la motocicleta. El personal del Vendedor Autorizado Zontes puede asesorarle. Las suspensiones y el sistema de dirección son piezas clave, y requieren una preparación y herramientas específicas y un mantenimiento cuidadoso. Para estar seguro, recomendamos que el trabajo sea hecho por personal de taller cualificado.

### PELIGRO

La primera revisión de los 1.000 km es fundamental, ya que puede hacer que su motocicleta sea fiable y ofrezca un rendimiento superior.

Cuando el motor está funcionando y se ha parado, la temperatura del silenciador es alta, por lo que no debe tocarlo para evitar quemaduras.

El mantenimiento inadecuado o problemas aparecidos después del mantenimiento pueden causar un accidente. Para mantener su motocicleta en buen estado, solicite al personal de mantenimiento del Vendedor Autorizado que se ocupe de las tareas marcadas con \*. Consulte este apartado, si tiene alguna experiencia de mantenimiento mecánico puede mantener las tareas sin marcar; si no está seguro de cómo realizar con el trabajo, deje que el personal de su Vendedor Autorizado complete el mantenimiento.

### ADVERTENCIA

Preste atención al mantenimiento periódico para ver si se cumple completamente con el aviso o no. La primera revisión de los 1.000 km se llevará a cabo de acuerdo con el método descrito en este apartado. Los recuadros de "Peligro" y "Advertencia" de este apartado se debe leer detenidamente. Si cambia piezas incorrectas puede provocar un desgaste acelerado de la motocicleta y acortar su vida útil. Cuando la motocicleta requiera el cambio de componentes, solo puede usar recambios originales.

Los desechos en el proceso de mantenimiento, como los productos de limpieza y el aceite motor residual, deben manipularse adecuadamente para no dañar el medio ambiente.

# Tabla de mantenimiento periódico

I Comprobar (limpiar, engrasar, ajustar o cambiar si fuese necesario)
 R Cambiar
 T Apretar

Elemento	Comprobación antes de iniciar la marcha	Primeros 1.000 km / 3 meses	Cada 5.000 km / cada 15 meses	Cada 10.000 km / Cada 30 meses	Observaciones
Filtro del aire			I	R	
Silentblock silenciador			I		
Tornillos silenciador		T		T	
Aceite motor	I	R	R	R	★ Nota 1
Filtro de aceite		R	R	R	★ Nota 1
Bujía				I	
Juego libre embrague		I	I		
Cuerpo de mariposa		I		I	
Juego libre acelerador		I	I		
Ralentí		I	I		
Manguitos radiador			I		Cambiar 4 años
Latiguillos de frenos		I	I		Cambiar 4 años
Líquido de frenos			I		Cambiar 2 años
Neumáticos			I		
Tubos de gasolina			I		
Cadena de transmisión	I	I	I	I	★ Nota 2
Uniones roscadas		T	T		
Funcionamiento horquilla				I	
Funcionam. amortiguador				I	Cambiar 3 años
Refrigerante			I		
Sistema control vapores				I	
Rodamientos dirección				I	Comprobar, limpiar y engrasar cada 5.000 km
Juego válvulas (en frío) Admisión 0,10-0,14 mm Escape 0,18-0,22 mm				I	

★ Nota 1: Cambiar 1ª revisión 1.000 km o 3 meses, a los primeros 5000 km y luego cada 5.000 km o cada 15 meses (lo que ocurra primero).
 ★ Nota 2: Engrase y ajuste cada 500 km

## Rodaje

Un rodaje correcto puede prolongar la vida útil de la motocicleta, y también puede ofrecer el mejor rendimiento de la motocicleta nueva. A continuación, se muestra una tabla con los regímenes máximos del motor para hacer un rodaje correcto.

Primeros 500 kilómetros	Menos de 5.500 rpm
Hasta 1.500 kilómetros	Menos de 8.050 rpm
Más de 1.500 kilómetros	Menos de 9.800 rpm

## Velocidad y régimen máximo del motor

Se debe cambiar de velocidad a menudo en el período de rodaje. Durante el rodaje es recomendable la apertura progresiva del acelerador.

## Rodaje de neumáticos

Al igual que el rodaje del motor, la adaptación de los neumáticos nuevos debe ser adecuada para garantizar el mejor rendimiento. El rodaje de unos neumáticos nuevos es de 150 km, debemos aumentar gradualmente el ángulo de inclinación para desgastar la capa superficial de los neumáticos y lograr su mejor rendimiento. En esos 150 km de uso con neumáticos nuevos, debemos evitar aceleraciones y giros bruscos y frenadas de emergencia

### PELIGRO

Si un neumático no está bien adaptado causará derrapes o pérdida de adherencia. Después de un cambio de neumáticos, tenga cuidado en la conducción. Según lo explicado en este apartado, durante los primeros 150 km de rodaje de un neumático nuevo, se debe evitar aceleraciones, giros bruscos y frenadas de emergencia.

## Evitar el funcionamiento a una velocidad baja y constante

Si rueda a un régimen fijo (con carga ligera) y marchas cortas, hará que las piezas se desgasten rápidamente y se adapten mal entre ellas. Siempre que no supere la apertura recomendada del acelerador (es decir, no más de 3/4 del recorrido máximo del acelerador), puede rodar

el motor acelerando a diferentes regímenes. Sin embargo, durante los primeros 500 km, no debe superar más de las tres cuartas partes de la apertura del acelerador.

## Deje que el aceite motor circule

No importa que el motor se encuentre caliente o frío, antes de comenzar, debe dejar que el motor tenga un tiempo de funcionamiento en vacío para que el aceite fluya por todo el circuito de engrase.

## Desmontaje del depósito de gasolina

Los pasos para retirar el depósito de gasolina son:

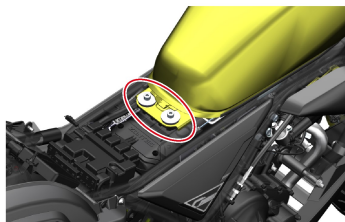

Desconecte el conector del piloto trasero (en la parte derecha bajo el asiento) y retire el asiento.

Retire los dos tornillos M8 de la parte posterior del depósito con una llave Allen de 6 mm.

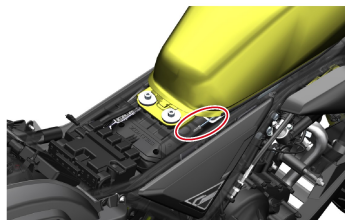

Desconecte el conector situado entre la placa de protección del cierre del depósito y el cable.

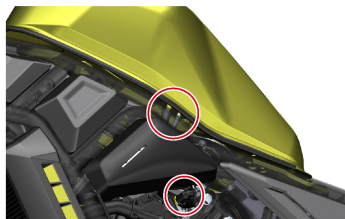

Levante ligeramente la parte posterior del depósito y retire el tubo de absorción de gasolina y el de aliviadero de la parte izquierda del depósito.

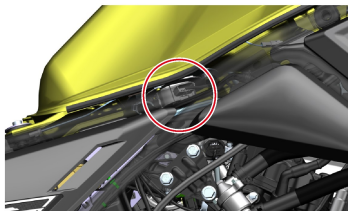

Desconecte el conector de la bomba de gasolina por el lado derecho del depósito.

Sujete el depósito con ambas manos y muévalo hacia atrás para retirarlo del vehículo y colocarlo en una zona segura.

### **⚠ ADVERTENCIA**

Antes de montar el depósito, compruebe que los tubos de gasolina y de respiradero no están doblados.

Compruebe que la posición del depósito de gasolina es la correcta.

Compruebe que la posición de los tubos de conexión es la correcta.

Introduzca correctamente el tubo en la bomba de gasolina.

Al montar el tubo de gasolina, evite que entren cuerpos extraños en el tubo.

## **Depósito de gasolina**

El depósito de gasolina se encuentra delante del asiento. Cuando abra el tapón del depósito, asegúrese que el motor está parado y que el vehículo está activado. Primero levante la pestaña ① del tapón del depósito para abrir el tapón del depósito ②.

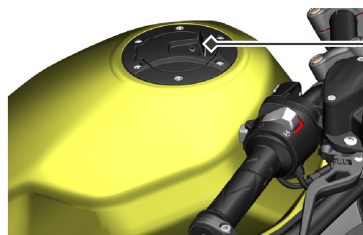

①

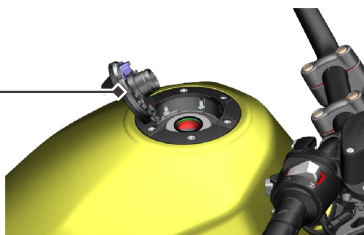

②

### **⚠ ATENCIÓN**

No use agua a alta presión para lavar la zona de la tapa del depósito de gasolina. Evite que entre el agua en el depósito de gasolina.

### **⚠ PELIGRO**

No llene demasiado de gasolina, para evitar su desbordamiento por el calentamiento del motor. El nivel de gasolina no debe superar la parte inferior de la boca de llenado del depósito, o el combustible se desbordará por expansión del calor, y dañará las piezas de la motocicleta.

Pare el motor al repostar, asegúrese de que el interruptor cortacorrientes esté apagado. No lo acerque a llamas ni chispas.

No introduzca la manguera de llenado de gasolina más allá del estrechamiento de la boca de llenado, para no dañar el sensor de combustible.

Cuando reposte gasolina, debe tomar algunas medidas de prevención, de lo contrario puede provocar fuegos o el vapor de combustible se le introducirá en los ojos. Reposte gasolina al aire libre. Asegúrese de que el motor esté parado para evitar derrames de gasolina. No fume, asegúrese de que no haya cerca fuentes de calor o fuego. Evite el vapor de la gasolina en los ojos. Cuando reposte, mantenga alejados a los niños y las mascotas.

## Dotación de herramientas



La dotación de herramientas se encuentra por el lado derecho del vehículo. Retire la cubierta decorativa para acceder a la dotación de herramientas, como muestra la figura.

## Puntos de engrase

Para una conducción segura, debe cuidar el engrase de diferentes puntos de la motocicleta para mantener el funcionamiento suave y prolongar su vida útil. Después de utilizar la motocicleta en condiciones adversas, o si se rueda bajo la lluvia o después de un lavado, debe lubricar la motocicleta. Los puntos de engrase son los siguientes:



D: Aceite de cadena

G: Grasa

### ADVERTENCIA

La lubricación puede dañar los interruptores. No use grasa o aceite para lubricar los interruptores.

- |   |                         |
|---|-------------------------|
| ① Eje maneta de embrague                    | ④ Cadena de transmisión |
| ② Eje estribera izquierda                   | ⑤ Eje maneta de freno   |
| ③ Eje caballete lateral y gancho del muelle | ⑥ Eje estribera derecha |
|   | ⑦ Cierre del depósito   |

## Batería



La batería de gel se encuentra debajo del asiento del piloto. Para su primer uso, conecte los bornes positivo y negativo y monte la cubierta de la batería.

Para extraer la batería siga los siguientes pasos:

- Desactive la motocicleta con el botón rojo “”.
- Retire el asiento y la cubierta de la batería.
- Retire el borne negativo (-) apartando el capuchón de protección negro y retire el borne positivo (+) apartando el capuchón de protección rojo.

### ATENCIÓN

Cuando vuelva a montar la batería después de retirarla, preste atención al cableado de alrededor, especialmente la posición del borne positivo de la batería y otros cables de color rojo. Evite tocar con los cables las partes metálicas como el bastidor y el soporte del alojamiento de la batería. Introduzca por completo la batería en su alojamiento y sujétela con la banda elástica.

Cuando vuelva a montar la batería y se encuentre con anomalías en el arranque, reactivación de una batería en reposo, régimen de ralentí anómalo, desenchufado y enchufado de un fusible y otras situaciones similares, deberá prestar especial atención al reinicio de los componentes individuales del hardware electrónico de la inyección. Pasos: active la motocicleta y ponga en ON el cortacorrientes, arranque el motor con el embrague accionado en punto muerto, apague el interruptor cortacorrientes después de 10 segundos y vuelva a ponerlo en ON después de 10 segundos. Repita este proceso 2 veces más.

### **Cambio de batería, tenga en cuenta lo siguiente:**

Cuando cambie la batería, deberá confirmar que mantiene las mismas características y tipo que la original. Es importante que mantenga las mismas características porque, de lo contrario, podría afectar al rendimiento y a la vida útil de la motocicleta y es posible que se produzca algún fallo en el circuito.

La batería de gel-plomo con la que se entrega la motocicleta no se puede cambiar por una de litio. Si se cambia, debería acompañarse de un cambio de regulador-rectificador adecuado para la nueva batería.

#### **⚠ ADVERTENCIA**

Si el vehículo va a permanecer mas de 15 días parado, le sugerimos conectar el mantenedor de Zontes durante el plazo de inactividad.

Se debe revisar periódicamente la batería. Si la tensión es inferior a 12 V, le sugerimos cargar la batería.

La descarga o sobrecarga acortará la vida útil de la batería

Cargue la batería con un cargador específico de baterías profesional. La tensión de carga no debe ser mayor de 15V.

Trate adecuadamente una batería agotada, no dañe el medio ambiente.

Le sugerimos que recicle la batería agotada en un punto limpio.

No la tire al cubo de basura ni directamente al suelo.

Si la situación es la misma, no active la motocicleta durante un tiempo (al menos 3 segundos). Si persiste, diríjase a un Vendedor Autorizado Zontes para su comprobación.

Si el vehículo no arranca normalmente, existe el riesgo de quemar la batería.

#### **⚠ ADVERTENCIA**

En su Vendedor Autorizado Zontes disponen de cargadores / mantenedores para batería de gel-plomo.

No se deben utilizar cargadores / mantenedores inadecuados para cargar la batería original.

# Instrucciones de uso de la batería

## 1. Estreno de una batería nueva.

### Instalación

- a. Conecte primero el polo positivo (+) y después el polo negativo (-) (cable negro). Nota: no los conecte al revés. De lo contrario, dañará los componentes eléctricos como el rectificador.
- b. Después de apretar los tornillos y tuercas de los terminales, cúbralos con vaselina para evitar la oxidación.

## 2. Uso y mantenimiento

- 2.1. Cada intento de arranque eléctrico no debe durar más de 5 segundos. Si continúa intentándolo varias veces y no puede arrancar, debe verificar el sistema de alimentación de combustible y el sistema de arranque.
- 2.2. Las siguientes situaciones causará la descarga de la batería, acortando su vida útil:
  - a. Arranques frecuentes y desplazamientos cortos
  - b. Conducción a baja velocidad durante mucho tiempo
  - c. Accionar la maneta o pedal de freno iluminándose la luz de freno.
  - d. Instalación de accesorios eléctricos adicionales o uso de bombillas de alta potencia
- 2.3. Si al arrancar el giro del motor es lento, las luces no son brillantes, el claxon apenas suena, debería cargar inmediatamente la batería.
- 2.4. Cuando no use la motocicleta por un tiempo prolongado, cargue la batería antes de usarla, y cárguela una vez cada 15 días.
- 2.5. Método de carga
  - a. Cargue la batería con el cargador / mantenedor especial de Zontes. Desconecte todos los circuitos de la motocicleta mientras carga la batería, o puede dañar la motocicleta o la batería.
  - b. Al cargar, evite las altas tensiones y altas corrientes para conseguir una máxima durabilidad de la batería.

- (1) Modo de carga a tensión constante: Rango de la tensión constante 14,4-14,8 V. Corriente de carga inicial 1,1-2,2 A. Tiempo de carga 6-24 horas.
  - (2) Modo de carga a corriente constante: Máxima corriente de carga 1,1 A. Tiempo de carga 5-8 horas. El valor de la corriente de carga multiplicado por el tiempo de carga se debe controlar que esté en el rango de 0,5-0,8 veces el valor de la capacidad de la batería. Nota: Cuando el uso es diferente de lo anterior, la corriente de carga no debe superar el rango de corriente de carga especificado, y el tiempo de carga no debe exceder de las 24 horas.
- c. Hay dos formas de cargar: carga normal y carga rápida. Si no hay una emergencia, intente utilizar siempre la carga normal para prolongar la vida de la batería.

### 3. Atención

- 3.1. No se permite abrir los precintos de la batería. No se permite colocar la batería en sitios muy calientes o con fuego.
- 3.2. Cuando cargue o use la batería, no la sitúe cerca del fuego, ya que la batería y la motocicleta se dañarán.
- 3.3. Si aparece un olor especial, calor intenso, cambio de color, cambio de forma o cualquier situación extraña para la batería, retire la batería inmediatamente de la motocicleta y deje de usarla.
- 3.4. La batería solo se debe emplear con la motocicleta, por lo que no se permite usarla para otros menesteres.
- 3.5. Si su motocicleta está equipada con alarma antirrobo, puede afectar a la batería. Se recomienda utilizar la alarma antirrobo que le aconseje su Vendedor Autorizado. Si usa otra alarma antirrobo, puede causar una sobrecarga en el circuito eléctrico o incluso dañar la batería, componentes eléctricos del rectificador, etc.

## Consumo de combustible

El consumo de combustible de la motocicleta se refiere al uso por una persona manteniendo una velocidad de crucero constante.

## Instrucciones de carga

Cuando el vehículo no se utiliza durante un tiempo prolongado o por otros motivos y la batería no tiene suficiente carga para arrancar, siga los siguientes pasos para recargar la batería.

1. Retire la cubierta inferior de la Figura 1 para acceder a la caja de componentes eléctricos.
2. Conecte el extremo del cable de salida en corriente continua del cargador a la toma de carga del PKE.
3. Conecte la entrada de corriente alterna del cargador directamente a un enchufe doméstico de 230V. Asegúrese que el vehículo está desconectado durante el proceso de carga y desconecte el cargador cuando se complete la carga.

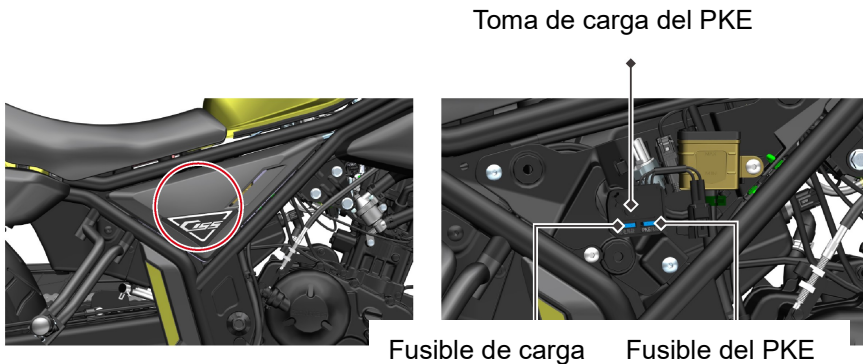

## Testigo LED

Cargador de baterías tipo Gel	Luz roja	Cargando
	Luz Verde	Cargada



Cargador de baterías tipo Gel

## Filtro del aire

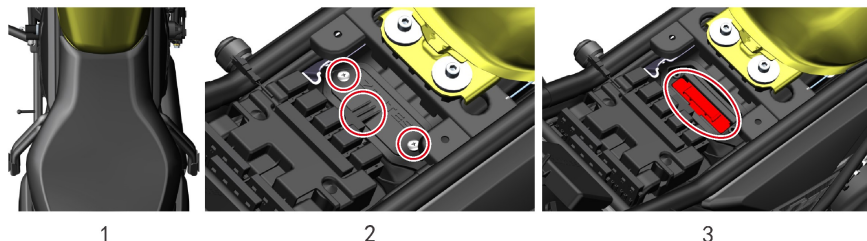

El filtro del aire se encuentra bajo el asiento. Si el filtro del aire está sucio, puede hacer que se obstruya el paso del aire de admisión, baje la potencia y aumente el consumo de combustible. Si conduce en zonas polvorientas, deberá aumentar la frecuencia de limpieza del filtro del aire o su cambio. Complete los siguientes pasos para realizar la limpieza del filtro del aire.

### ADVERTENCIA

Si conduce en zonas muy polvorientas deberá aumentar la frecuencia de limpieza o sustitución del filtro.

Es peligroso rodar el motor sin el elemento filtrante. La suciedad entrará en el motor causándole daños. Si no está presente el elemento filtrante no arranque el motor.

### Mantenimiento/Cambio del elemento filtrante:

1. Abra y retire el asiento completo, pulsando el botón de apertura del asiento en los mandos del manillar como se muestra en la Figura 1
2. Retire los dos tornillos como muestra la Figura 2, luego retire la cubierta trasera del alojamiento del filtro del aire y saque el interruptor de descarga que cuelga de la cubierta trasera del alojamiento del filtro.
3. Saque el elemento filtrante como se muestra en la Figura 3 (Nota: observe el video en la página web oficial para métodos más detallados).
4. Observe el elemento filtrante y retire la suciedad. Cambie el elemento filtrante por uno nuevo si está muy contaminado o dañado.
5. Monte los componentes en el orden inverso al de desmontaje.

**⚠ ATENCIÓN**

Cuando limpie el elemento filtrante siempre comience desde el lado limpio hacia el sucio. Si lo hace en sentido contrario, la suciedad permanecerá en el elemento.

**⚠ ATENCIÓN**

Si la posición del elemento filtrante no es la correcta, el polvo pasará el filtro y entrará en el motor produciendo daños mecánicos. Asegúrese que el filtro está montado en la posición correcta. Además, si lava la motocicleta evite que el agua entre en el filtro del aire, si entra agua en el filtro del aire, puede vaciarla liberando el tubo de drenaje y asegúrese que el filtro queda completamente vacío antes de usar la motocicleta.

## Tubo de drenaje

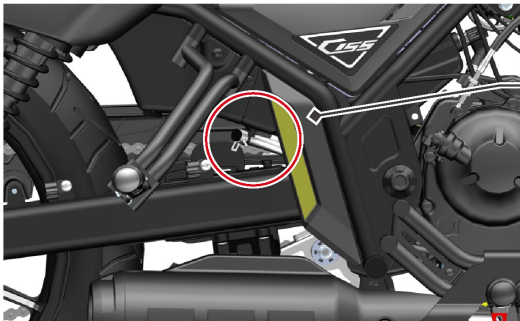

4

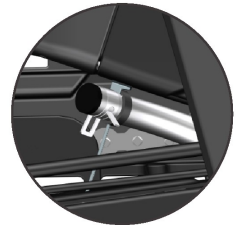

5

Como se muestra en la Figura 4, el tubo de drenaje se encuentra sobre el basculante.

Como se muestra en la Figura 5, ponga un trozo de papel o un trapo sobre el basculante bajo el tubo de drenaje. Libere la abrazadera con unos alicates de punta larga. Retire el tapón y vacíe el contenido de aceite en un punto limpio. Vuelva a montar el tubo en su sitio siguiendo el orden inverso.

# Bujía

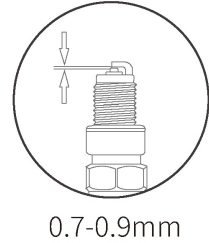
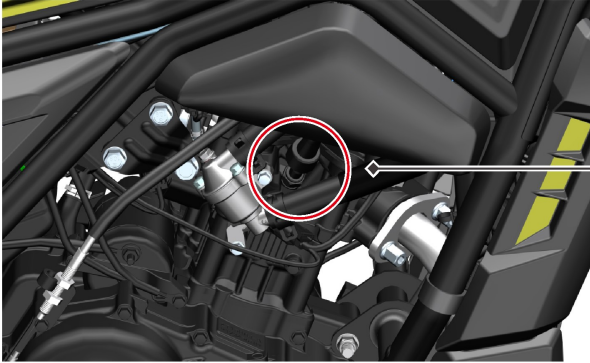

## Desmontaje de la bujía

Siga los siguientes pasos:

1. Retire la pipa de la bujía. No haga fuerza ya que puede romper la bujía
2. Retire la bujía con una llave de bujías
3. Compruebe la bujía

## Comprobación de la bujía

Según el Plan de Mantenimiento, se debe revisar periódicamente la bujía. El estado de la bujía puede indicar cómo se encuentra el motor. El aislante cerámico alrededor del electrodo central debería ser de color marrón claro. Si la bujía tiene un color diferente, puede deberse a un mal funcionamiento del motor.

Si el electrodo de la bujía está corroído, con excesivo de carbonilla u otros materiales, debe cambiarse la bujía por una nueva lo antes posible.

## Cambio de la bujía

Use un cepillo de púas metálicas para retirar la suciedad de la bujía, y luego use una galga para ajustar la separación entre electrodos a 0,8-0,9 mm.

Cuando retire los depósitos de carbonilla, debe observar el color de la nariz de porcelana interior de la bujía. El color le dirá si la bujía es la adecuada para el uso que le da a la moto. Si el color es oscuro, deberá cambiar la bujía por una caliente. Lo ideal es que el color sea marrón claro. Si el color es blanquecino, es síntoma de sobrecalentamiento y deberá cambiar a una bujía fría.

Bujía	Notas
CPR8EA-9	Bujía estándar
CR9E / CR9EI	Se debe cambiar a esta bujía cuando la temperatura ambiente es muy alta y se sobrecalienta la bujía

Par de apriete de la bujía: 14 Nm

**⚠ ADVERTENCIA**

El montaje incorrecto de la bujía dañará al motor. Si supera el par de apriete de la bujía, también dañará el motor. Si no cuenta con una llave dinamométrica para montar una bujía nueva, móntela primero a mano hasta que encuentre resistencia y luego apriétela con una llave de bujías 3/8 de vuelta (135°). Si va a montar la bujía usada, atornillela a mano y cuando no pueda más apriétela 1/12 de vuelta (30°) con la llave de bujías.

La suciedad que hay al lado de la bujía por el exterior puede entrar por el agujero de la bujía al motor para dañarlo. Le recomendamos que antes de quitar la bujía, limpie los alrededores de la bujía y que tape el agujero de la bujía mientras la limpia.

No utilice bujías con grado térmico inferior a la LDK8RTAIP.

## Aceite motor

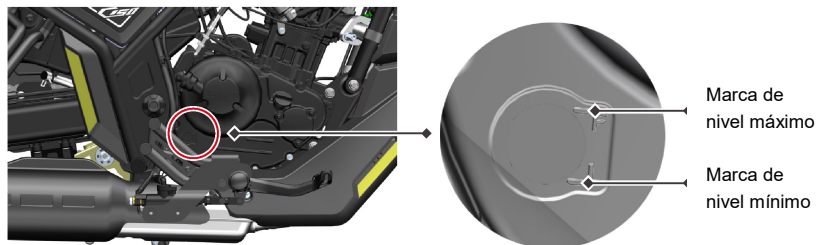

Para conseguir la máxima durabilidad del motor, es muy importante utilizar aceite motor de alta calidad y cambiar el aceite según se indica en la tabla de mantenimiento. Comprobar el nivel de aceite y cambiarlo periódicamente son dos importantes tareas del mantenimiento de la motocicleta.

Para comprobar el nivel de aceite motor, siga los siguientes pasos:

1. Mantenga la motocicleta verticalmente en una superficie plana.
2. Arranque el motor y déjelo a ralentí durante 3-5.
3. Pare el motor y espere 3-5 minutos.
4. Mantenga la motocicleta verticalmente y observe el nivel de aceite motor a través de la mirilla en la tapa derecha del cárter motor. El nivel de aceite debe estar entre las marcas de nivel máximo y mínimo.

### **ADVERTENCIA**

Tanto si ha excedido la línea de nivel máximo como si el nivel de aceite motor no llega al nivel mínimo, puede dañar el motor. Pare el motor y compruebe el nivel de aceite motor a través de la mirilla. El nivel de aceite motor debe encontrarse entre las líneas de nivel máximo y mínimo. Cuando compruebe el nivel de aceite motor, verifique que la motocicleta se encuentra estacionada como se describe en el párrafo anterior, ya que ligeras inclinaciones de la motocicleta pueden producir un error en la lectura del nivel.

### **Cambio de aceite motor**

En cada ciclo de mantenimiento se debe cambiar el aceite motor. El cambio se debe realizar con el motor ligeramente caliente para que el aceite motor usado pueda drenar más fácilmente. No arranque el motor mientras que se drena el aceite. Antes de arrancar el motor, asegúrese que hay suficiente aceite en el cárter.

Siga los siguientes pasos para cambiar el aceite:

1. Apoye la motocicleta sobre su caballete lateral en una superficie plana.
2. Desenrosque el tapón de llenado.
3. Sitúe un recipiente bajo el tornillo de drenaje del motor.
4. Utilice una herramienta para retirar el tornillo de drenaje y vacíe el aceite usado.

**⚠ ADVERTENCIA**

Confíe la operación de cambio de aceite a un Vendedor Autorizado. No se permite esta operación a personal no autorizado. Consulte a un personal profesional para el correcto desmontaje de la cubierta inferior del carenado. Deshágase del aceite usado en un punto limpio y no contamine el ambiente. Le recomendamos que recoja el aceite usado en un recipiente sellado y lo entregue en un punto limpio. No tire el aceite usado a la basura o al suelo.

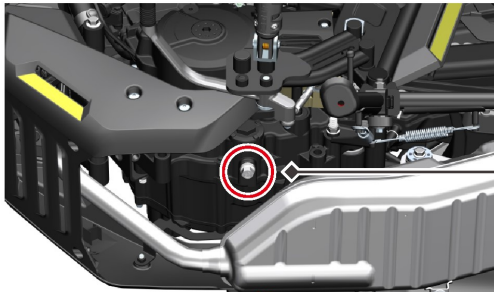

Tornillo de drenaje del aceite motor

5. Vuelva a montar el tornillo de drenaje y su arandela. Asegúrese que la rosca del tornillo está libre de impurezas. Use una llave para apretarlo (par de apriete de 25 +/- 3 Nm).
6. Por el tapón de llenado debe introducir 1.000 cc (si cambia el cartucho de filtro de aceite serán 1.050 cc) de aceite motor nuevo SAE 10W-40/10W-50 API nivel SM o superior para motocicleta 4 tiempos.

**⚠ ADVERTENCIA**

Si no usa el aceite motor recomendado puede dañar el motor.

7. Utilice la motocicleta durante 3 minutos utilizando el cambio de marchas. Con el motor en marcha, compruebe si aparecen fugas o tornillos que se aflojan.
8. Deje el motor a ralentí durante 5 minutos, luego pare el motor durante 3 minutos y compruebe el nivel de aceite motor a través de la mirilla. Si el nivel de aceite motor está por debajo de la marca de nivel mínimo, debe añadir aceite motor nuevo hasta alcanzar la línea de nivel máximo. De nuevo compruebe si aparecen fugas.

**⚠ PELIGRO**

No abra el tornillo de llenado con el motor en marcha para evitar que el aceite a altas temperaturas salpique y provoque quemaduras.

### Cambio del cartucho del filtro de aceite

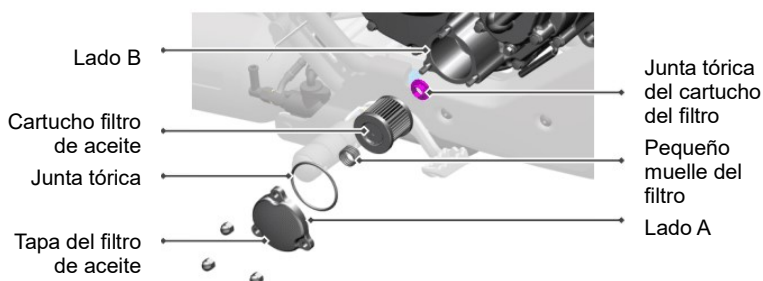

Siga los siguientes pasos para cambiar el cartucho del filtro de aceite:

1. Coloque un recipiente bajo la tapa del cárter derecho.
2. Retire las tres tuercas ciegas de la tapa del cartucho del filtro de aceite con la herramienta adecuada. Extraiga la tapa del cartucho girándola suavemente a la derecha y a la izquierda. No utilice un destornillador plano para apalancar la tapa y sacarla ya que puede dañarla y provocar fugas de aceite.
3. Extraiga el cartucho del filtro de aceite usado, así como las dos juntas tóricas y el muelle.
4. Limpie con un trapo o papel de taller limpio las impurezas y aceite que queden en el alojamiento del cartucho. Compruebe el estado del muelle y de las dos juntas tóricas.

 **ATENCIÓN**

Es muy importante instalar correctamente el cartucho del filtro de aceite, no lo coloque mal y recuerde montar el muelle y las juntas tóricas de sellado.

Una mala instalación del cartucho del filtro de aceite puede producir graves daños mecánicos debido a la contaminación del aceite o fugas del mismo.

5. Antes de volver a montar la tapa del cartucho del filtro de aceite, cambie las juntas tóricas de sellado si fuese necesario, alinee la tapa con los agujeros de los tornillos y presione la tapa sin ladearla. Sujete la tapa con la mano y preapriete las 3 tuercas ciegas enfrentando la cara A de la tapa con la cara B del cárter de manera que no se balancee. Apriete las tuercas ciegas equilibradamente con un apriete final de  $12 \pm 1,5$  Nm.

 **ATENCIÓN**

Antes de montar la tapa del cartucho compruebe que las juntas no están dañadas. En caso contrario podrían producirse fugas de aceite.

## Juego libre de la maneta del embrague

Mida el juego libre en el extremo de la maneta del embrague, que debe ser de 10 – 15 mm. Si el juego libre no es el correcto, siga el siguiente método para ajustarlo:

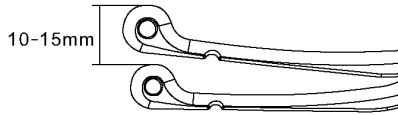

### Ajuste fino

1. Afloje la contratuerca circular (1).
2. Gire el tensor del cable (2) hasta conseguir el juego correcto.
3. Vuelva a apretar la contratuerca circular (1).

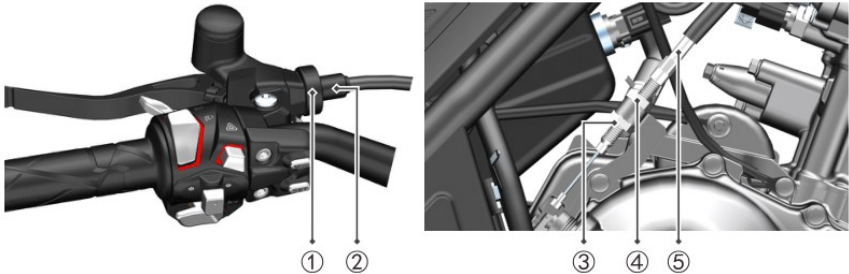

### Ajuste grueso

1. Afloje las tuercas del tensor del cable (3) y (4).
2. Ajuste el tensor (5) hasta conseguir el juego correcto.
3. Vuelva a apretar las tuercas del tensor del cable (3) y (4).

### **⚠ ADVERTENCIA**

Si la maneta de embrague no tiene la suficiente holgura, se produce un desgaste prematuro.

El mantenimiento y ajuste del embrague lo debe hacer un Vendedor Autorizado.

## Juego del cable del acelerador

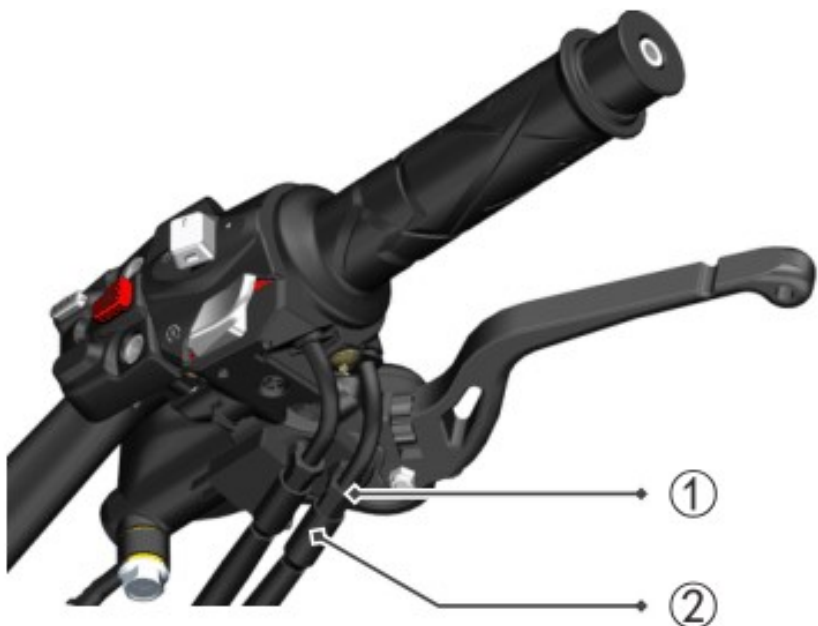

Proceso de ajuste:

1. Afloje la contratuerca ①.
2. Gire el tornillo tensor ② para ajustar el juego libre del acelerador en el rango 0,5-1 mm.
3. Después de completar el ajuste, apriete la contratuerca ①.

### **⚠ ADVERTENCIA**

Después de completar el ajuste del juego del acelerador, compruebe que la empuñadura vuelve automáticamente a su posición de cerrado. No ajuste el régimen de ralentí a través del cable del acelerador. No puede darse la situación de que aumente el régimen de ralentí cuando gire el manillar de la motocicleta.

## Ralentí

Cuando compruebe el régimen de ralentí, deberá realizarlo con el motor caliente. El régimen del ralentí debe estar en el rango de 1.500 a 1.700 rpm.

 <b>ADVERTENCIA</b>
--

El ajuste del régimen de ralentí debe ser confiado a un Vendedor Autorizado.
--

## Sistema de control de emisiones de vapores de combustible

Esta motocicleta cuenta con un sistema de control que evita que los vapores de gasolina se emitan a la atmósfera. Debe comprobarse periódicamente (cada 10.000 km o cada 30 meses) haciendo lo siguiente:

1. Compruebe si cada conexión está correcta.
2. Compruebe si cada tubo y el cánister de carbón activo presenta grietas o daños, y cambie si fuese necesario la pieza dañada.
3. Compruebe que cada tubo y el cánister de carbón activo no estén bloqueados y límpielos o cámbielos si fuese necesario.

 <b>PELIGRO</b>
--

Si el sistema de control de emisiones de vapores de gasolina necesitara su comprobación y mantenimiento, le recomendamos encarecidamente que confíe este trabajo a un Vendedor Autorizado.
--

## Conexión USB

### Carga de dispositivos por USB

Tensión de entrada: 12V-24V; tensión de salida: 5V; corriente de salida: 2A

### Características:

1. Tapa impermeable que evita que el polvo y la lluvia entren al conector extendiendo la vida de servicio del mantenedor.
2. Diseño del circuito integrado inteligente. Ajustará automáticamente la corriente de carga según la capacidad y tipo de la batería.
3. Con la protección de sobretensión y corriente, se garantiza la seguridad de la carga.

### **⚠ ATENCIÓN**

Compruebe que cierra la tapa del USB cuando está lloviendo o no la utiliza.

No utilice el USB cuando la tensión de la batería es baja.

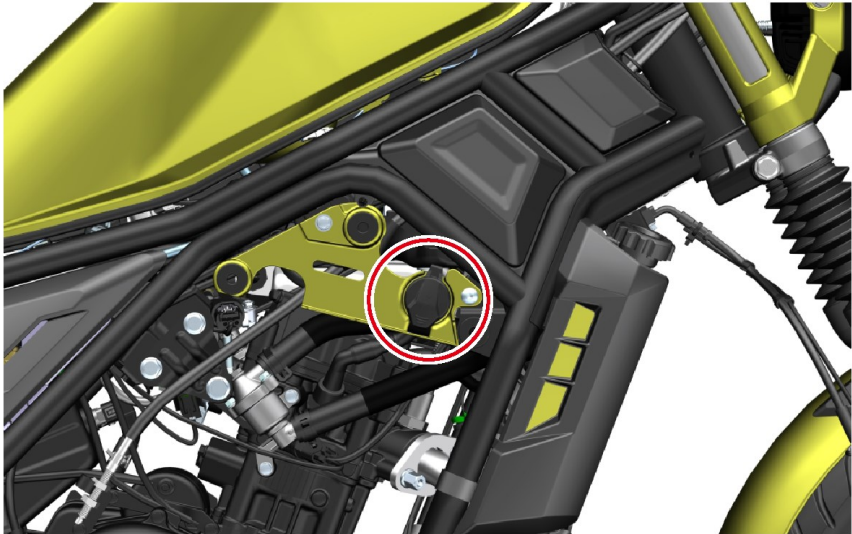

## Cadena de transmisión

Este modelo cuenta con una cadena de transmisión fabricada con materiales especiales. Cuando necesite cambiar la cadena, confíe esta operación a un Vendedor Autorizado. Compruebe y ajuste la cadena de la motocicleta a diario antes de su uso. Siga el siguiente método para comprobarla y mantenerla.

### **⚠ PELIGRO**

Por su seguridad, compruebe y ajuste la cadena de transmisión antes de usar la motocicleta.

#### Comprobaciones de la cadena de transmisión

Cuando compruebe la cadena, revise los siguientes elementos:

- (1) Ejes de eslabones sueltos
- (2) Rodillos dañados
- (3) Eslabones rígidos u oxidados
- (4) Eslabones que articulan mal
- (5) Desgaste irregular
- (6) Cadena mal ajustada

### **⚠ ADVERTENCIA**

Si encuentra alguno de estos elementos mal en la cadena de transmisión, confíe su reparación a un Vendedor Autorizado.

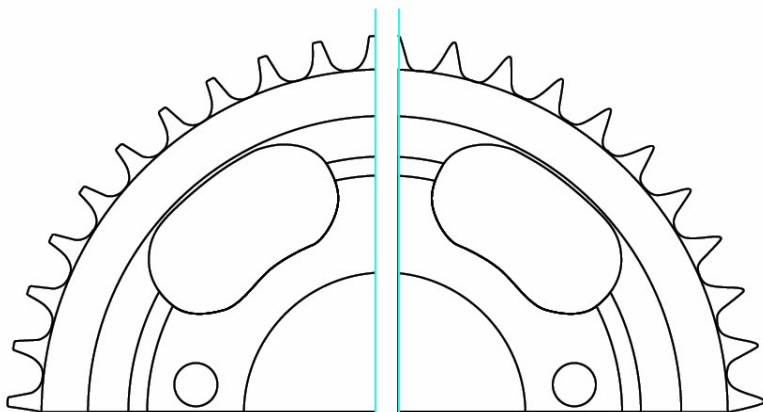

Dientes correctos

Dientes defectuosos

Cuando se desgasta la cadena de transmisión, también se desgastan otros elementos. Compruebe si el piñón o la corona presentan los siguientes problemas:

1. El piñón o la corona tiene un desgaste excesivo.
2. Los dientes están rotos o dañados.
3. Las tuercas de fijación están flojas o se han perdido.

Si encuentra alguno de estos problemas en el piñón o la corona, confíe su reparación a un Vendedor Autorizado.

 **ADVERTENCIA**

Cuando cambie la cadena, debe comprobar también el estado de desgaste del piñón y la corona; si fuese necesario debe cambiar los tres elementos a la vez.

### **Limpieza y engrase de la cadena**

Se debe limpiar y engrasar la cadena periódicamente siguiendo el siguiente método:

1. Retire la suciedad y polvo de la cadena.
2. Limpie la cadena con un producto limpiador de cadena o detergente neutro y agua.
3. Use un cepillo suave para limpiar la cadena.
4. Limpie el agua y el detergente neutro, y seque la cadena.
5. Utilice aceite especial de cadenas para engrasar interior y exteriormente.
6. Después de aplicar el aceite especial a la cadena, retire el exceso de aceite.
7. Mantenga la cadena bien engrasada.

 **ADVERTENCIA**

Utilice solamente aceites para cadenas especiales. Si no encuentra aceite para cadenas especiales, puede usar en su lugar aceite de alta viscosidad SAE 90.

### **Ajuste de la cadena de transmisión.**

Ajuste la holgura de la cadena al rango adecuado. El ajuste de la cadena se debe hacer con la frecuencia que requiera su estilo de conducción y el peso del piloto.

**⚠ ADVERTENCIA**

Si el grado de holgura de la cadena es excesivo, el piñón y la corona se desgastarán y puede producirse un accidente o graves daños mecánicos. Antes de usar la motocicleta, compruebe y ajuste la holgura de la cadena.

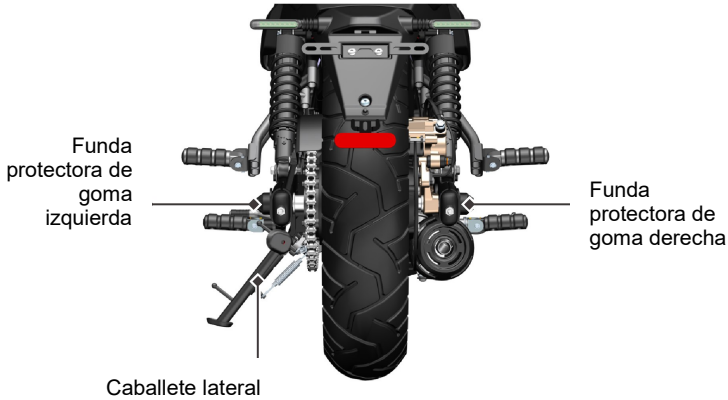

1. Retire los protectores de goma del eje trasero.
2. Afloje (sin retirar) las tuercas del eje trasero ② con llaves fijas o de vaso de 19 y 21 mm.
3. Despliegue el caballete lateral para apoyar la motocicleta.
4. Ajuste la tuerca-tensor ① con una llave fija de 13 mm a una cierta posición para que la cadena alcance un grado de

holgura adecuado. Al mismo tiempo, asegúrese que las ruedas delantera y trasera están alineadas. Ajuste las placas de la escala izquierda y derecha en la misma posición con las marcas de escala del basculante.

5. Una vez completado el ajuste, reapriete las tuercas del eje y monte los protectores de goma derecho e izquierdo del eje.

Par de apriete de la tuerca del eje trasero: 80 Nm

 **ADVERTENCIA**

La cadena de transmisión está hecha con materiales especiales. Cambie la cadena por una de calidad, de lo contrario se deteriorará rápidamente.

No use un cepillo de púas para limpiar la cadena.

### **Compruebe la vida de la cadena**

La vida media de una cadena depende de su uso / mantenimiento que se le aplique. Cambie la cadena a tiempo.

1. El tipo de cadena que se debe de utilizar es el que recomienda el fabricante.
2. Cuando use una cadena abierta con uniones flexibles, debe remacharla con una herramienta especial. Antes de remacharla es necesario aplicar un lubricante especial a los retenes de los pines, y los eslabones deben estar sin suciedad. Cuando remache la cadena, se recomienda remacharla varias veces para que el pin no se rompa y el tamaño del agujero asegure que las uniones de los eslabones giren libremente con flexibilidad.
3. Cuando la cadena se estira hasta el límite del tensor, deberá cambiar la cadena.

### **Compruebe el estado del bloque anti-fricción del basculante**

1. La vida media del bloque anti-fricción de un basculante de doble brazo es de 10.000 a 20.000 kilómetros, y se recomienda cambiarlo junto con el kit de transmisión.
2. Cuando cambie o compruebe la tensión de la cadena, se debe comprobar el desgaste del bloque anti-fricción. Para comprobar el desgaste del bloque por la cadena, existen unas ranuras profundas en el contacto con las placas interior y exterior de los eslabones que indican cuando se debe cambiar el bloque. Si sigue utilizando un bloque desgastado podría dañar el basculante.

## Sistema de frenado

Esta motocicleta cuenta con un conjunto de frenos de disco en las ruedas delantera y trasera. El correcto funcionamiento de los frenos es muy importante para una conducción segura. Recuerde comprobar periódicamente el sistema de frenos y complételo con un mantenimiento por un Vendedor Autorizado cualificado.

### PELIGRO

Los frenos cuentan con componentes altamente importantes para su seguridad personal; debe comprobar y ajustar periódicamente los frenos, y limpiar con regularidad los sedimentos que se acumulan en las pinzas para evitar obstáculos en el movimiento de los pistones.

Si el sistema de frenos necesita mantenimiento le recomendamos que se lo confíe a un Vendedor Autorizado cualificado. Este cuenta con un completo equipo de herramientas y experiencia técnica, así como es la forma más segura y económica de hacer el trabajo.

Si no comprueba y mantiene periódicamente el sistema de frenos de la motocicleta aumentará el riesgo de accidentes. Antes de cada uso de la motocicleta compruebe los componentes del sistema de frenos y realice el mantenimiento de los mismos según la Tabla de Mantenimiento.

Compruebe los siguientes puntos del sistema de frenos:

1. Compruebe el nivel del líquido de frenos en las bombas de freno.
2. Compruebe si aparecen fugas en el sistema de frenos delantero y trasero.
3. Compruebe si aparecen fugas en los latiguillos o si estos están rotos.
4. Compruebe el estado de desgaste de los discos y las pastillas.
5. Accione los frenos delantero y trasero para verificar su efectividad.

### ADVERTENCIA

El sistema de frenos hidráulico funciona a alta presión. Para garantizar la seguridad, cambie el líquido de frenos según se recomienda en la Tabla de Mantenimiento.

## Líquido de frenos

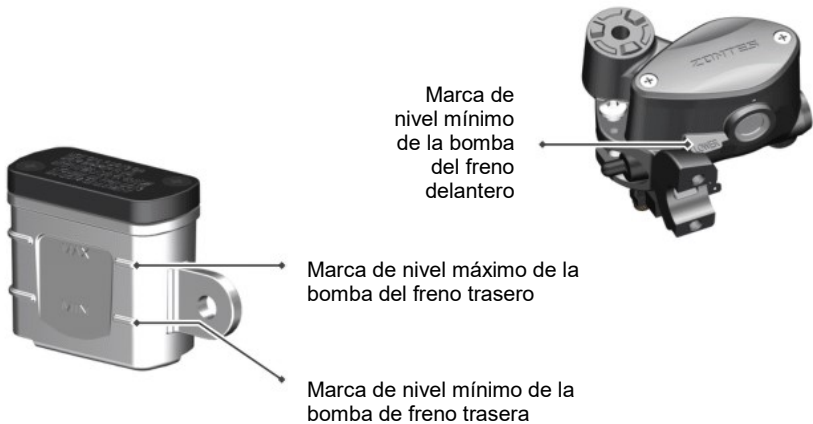

Compruebe el nivel de líquido de frenos en los depósitos de las bombas de freno delantera y trasera. Si el nivel del líquido de frenos está por debajo de la marca LOWER, compruebe el desgaste de las pastillas y si aparecen fugas de líquido de frenos.

### **⚠ PELIGRO**

No lave directamente las bombas de freno con agua a presión.

Si el agua entra en el líquido de frenos, puede causar daños graves. El líquido de frenos es nocivo tanto para la piel como para el contacto con los ojos. El líquido de frenos es tóxico. No vomite si ingiere líquido de frenos. Contacte de inmediato con un centro de control de sustancias venenosas o un hospital. Si el líquido de frenos entra en contacto con los ojos, lávese con agua abundante y busque ayuda médica. Lávese minuciosamente las manos. Mantenga lejos de los niños y mascotas el líquido de frenos.

### **⚠ ADVERTENCIA**

El uso de líquido de frenos mezclado con agua, polvo o impurezas, líquidos de silicato o aceite, o similares pueden dañar gravemente el sistema de frenos. No use líquido de frenos de un recipiente abierto. No puede usar el líquido de frenos empleado en un mantenimiento anterior. Sólo puede usar líquido de frenos DOT 4. Cuando el líquido de frenos salpique a una superficie pintada o de plástico, corroerá la superficie del material.

## Pastillas de freno



Pastillas freno trasero/delantero

Compruebe si las pastillas de freno delanteras y traseras están desgastadas o próximas a su límite de desgaste. Si han alcanzado el límite de desgaste (el material ha alcanzado el fondo de las ranuras) confíe el cambio de pastillas a un Vendedor Autorizado que cambiará las dos pastillas de una misma pinza a la vez.

### **▲ PELIGRO**

Si no comprueba y mantiene las pastillas de freno, o no las cambia a tiempo, aumentará el riesgo de accidentes. Si necesita cambiar las pastillas de freno, confíe el trabajo a un Vendedor Autorizado.

Si conduce después del mantenimiento del sistema de frenos o cambia las pastillas de freno, accione repetidamente la maneta y pedal de freno, ya que el efecto de frenado no alcanza el rendimiento máximo por adaptación del disco o rodaje de las pastillas y corre el riesgo de sufrir un accidente.

### **▲ ADVERTENCIA**

No cambie una pastilla sola. Cambie las dos a la vez para que la frenada sea más equilibrada presionando sobre ambas caras del disco.

Si la colocación de la pastilla no es correcta, no accione la maneta o pedal de freno. Si acciona la maneta o pedal de freno, resultará difícil reiniciar los pistones de la pinza y puede provocar fugas de líquido de frenos.

## Discos de freno

### Rueda delantera

El punto principal para verificar el disco del freno delantero es comprobar que el espesor del disco de freno es superior a 4,0 mm. Si el espesor es inferior a 4,0 mm, debe cambiar el disco de freno por uno nuevo.

### Rueda trasera

El punto principal para verificar el disco del freno trasero es comprobar que el espesor del disco de freno es superior a 4,0 mm. Si el espesor es inferior a 4,0 mm, debe cambiar el disco de freno por uno nuevo.

#### PELIGRO

Cuando estrene un nuevo disco u otros componentes del sistema de frenos, no lo utilice de inmediato. Primero accione varias veces la maneta o el pedal de freno hasta conseguir que el sistema de freno se asiente por completo, recupere la fuerza de agarre normal y verificar la correcta circulación del líquido de frenos.

Después de cambiar el disco o las pastillas, la distancia de frenado será más larga que la original durante unos 300 kilómetros. Cuando termine de rodar el disco y las pastillas conseguirá la mejor eficiencia de frenado. Hasta que eso ocurra, conduzca con precaución dejando suficiente distancia de frenado.

## Ajuste del pedal de freno



El pedal de freno se debe mantener en una posición adecuada. De lo contrario, las pastillas siempre estarían rozando con el disco, lo que dañaría pastillas y disco. Ajuste la posición del pedal de freno de la siguiente manera:

1. Afloje la contratuerca ①, gire el tornillo ② y ajuste la posición del pedal a la adecuada con respecto a la superficie superior de la estribera (el ajuste de fábrica es de unos 85 mm).
2. Apriete la contratuerca ① y asegúrese que el tornillo ② está en la posición correcta.
3. Debe de quedar una holgura mínima de 1mm entre el bastago y el pistón de la bomba. (Esto debe de ser ajustado por un vendedor autorizado)

### **ADVERTENCIA**

Si el ajuste no es el correcto, las pastillas estarán friccionando sobre el disco lo cual dañaría tanto las pastillas con el disco, llevando a ambos elementos a alcanzar altas temperaturas, aumentando el consumo de combustible y perdiendo potencia de frenado en la rueda trasera. Ajuste el pedal de freno siguiendo las instrucciones anteriormente descritas.

## Neumáticos

### PELIGRO

Si no presta atención a las siguientes advertencias puede provocar un accidente por fallo de los neumáticos. Los neumáticos conectan la motocicleta con el suelo, por lo que son muy importantes. Observe los siguientes detalles:

Compruebe los neumáticos y su presión, ajuste la presión de los neumáticos antes de su uso.

Evite sobrecargar la motocicleta.

Cambie los neumáticos cuando alcancen su límite de desgaste o si la superficie del neumático muestra grietas o daños.

Utilice siempre neumáticos con las características y dimensiones recomendados en el presente manual.

Después de cambiar los neumáticos, debe equilibrar las ruedas.

Lea detenidamente el contenido de las instrucciones.

Tenga cuidado si debe rodar el neumático ya que afectará este estado al deslizamiento y pérdida de control. Cuando utilice neumáticos nuevos, debe conducir con precaución. Evite frenar o acelerar bruscamente, giros cerrados y frenadas de emergencia durante los primeros 150 kilómetros después de cambiar los neumáticos.

### **Presión de los neumáticos y carga**

Tanto la correcta presión de los neumáticos como su carga son factores muy importantes. La sobrecarga puede llevar a fallos en los neumáticos y a la pérdida de control de la motocicleta.

Compruebe la presión de los neumáticos según su utilización antes de usar la motocicleta. Durante la conducción, el neumático trasero se calentará y su presión aumentará.

Si la presión del neumático es baja puede causar dificultades en los giros además de acelerar el desgaste del neumático. Si la presión es alta, la zona de contacto neumático-suelo se reduce y resultará fácil derrapar y perder el control.

Presión de los neumáticos recomendada bajo temperatura normal: 215 kPa.

## **⚠ ADVERTENCIA**

Compruebe periódicamente la presión de los neumáticos. Evite que la presión de los neumáticos baje de los 215 kPa.

Cuando sienta que la presión desciende, compruebe si hay un clavo en el neumático o un orificio o el perfil está dañado. En caso de pinchazo, los neumáticos tubeless se desinflan lentamente.

### **Almacenamiento de los neumáticos.**

Cuando la motocicleta no se va a usar durante un tiempo prolongado, es necesario inflar los neumáticos a la presión especificada.

El neumático es un producto con mezclas de goma semicalientes, que no son recomendadas para temperaturas exteriores extremadamente frías. De lo contrario, el hielo causará grietas en el producto. Almacénelo en un lugar cálido o interior.

### **Estado y características del neumático**

El estado incorrecto de los neumáticos y/o unas dimensiones incorrectas afectarán al rendimiento de la motocicleta. Si hay grietas en el dibujo de los neumáticos puede llevar a fallos en los neumáticos y hacer que el vehículo pierda el control.

Un desgaste excesivo de los neumáticos puede producir pinchazos y pérdida de control del vehículo. El desgaste también afecta al aspecto del neumático y cambia el rendimiento del mismo.

Compruebe el estado y la presión de los neumáticos antes de su uso. Si un neumático presenta defectos como daños, grietas o desgaste hasta su límite, debe cambiar ese neumático.

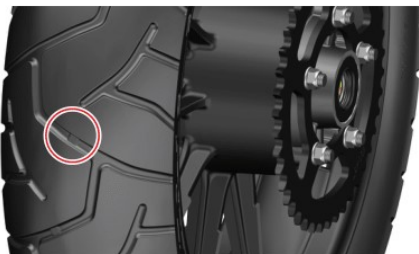

**⚠ ATENCIÓN**

El neumático cuenta con unas etiquetas en forma de triángulo que sirven para controlar el desgaste. Si las tiras de desgaste tocan el suelo, significa que ese neumático ha llegado a su límite de desgaste. Tiene que cambiar el neumático. Cuando cambie el neumático compruebe que sus dimensiones coinciden con las de la tabla de abajo. Si cambia a diferentes tipos o medidas, influirá en las prestaciones de la motocicleta y puede llevar a la pérdida de control.

Características	Rueda delantera	Rueda trasera
Medidas	120/80-16	140/70-16

**⚠ PELIGRO**

Si usa neumáticos de dimensiones o características diferentes a los especificados le causará problemas. Le sugerimos que utilice neumáticos estándar.

## Desmontaje del neumático delantero



Par de apriete del eje delantero: 55 Nm

Par de apriete de los tornillos de cierre del eje delantero: 20 Nm

Par de apriete de los tornillos de fijación de la pinza de freno: 25 Nm

1. Use un caballete especial para sujetar la motocicleta.
2. Afloje los dos tornillos de fijación de la pinza delantera en el pie de horquilla ①, retire la pinza delantera.

### ADVERTENCIA

Cuando retire la pinza de freno, no accione la maneta del freno. Si lo hace puede hacer que se salga el pistón de la pinza, dificultando su retorno; si lo fuerza para devolverlo a su posición puede provocar una fuga de líquido de frenos.

3. Afloje los tornillos de cierre del pie de la horquilla ③.
4. Con el caballete especial debajo del motor, eleve el tren delantero de la motocicleta hasta que la rueda delantera se separe del suelo.
5. Gire el eje de la rueda ② en el sentido antihorario y sáquelo.
6. Mueva la rueda delantera hacia delante.
7. Monte la rueda delantera siguiendo el método en sentido inverso.
8. Después de montar la rueda delantera, accione varias veces la maneta de freno para que se restaure la fuerza de frenado normal.

**⚠ PELIGRO**

Después de montar el freno de la rueda delantera asegúrese que se encuentra en posición correcta. Si no lo está corre el riesgo de que se bloquee el freno, pudiendo provocar un accidente. Antes de conducir, accione la maneta varias veces, hasta que se consiga la presión de funcionamiento correcta. Compruebe que, sin accionar el freno, la rueda delantera gira libremente.

## Desmontaje del neumático trasero

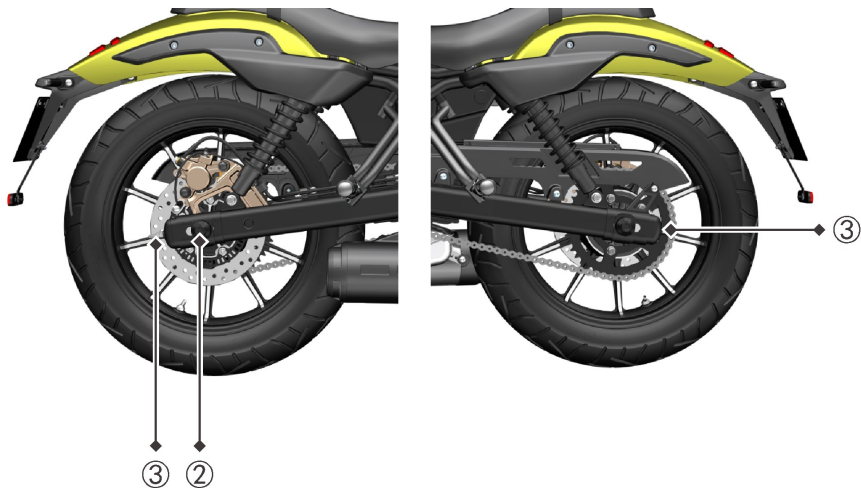

Par de apriete de la tuerca de la rueda trasera: 80 Nm

1. Utilice un caballete especial para sujetar la motocicleta.
2. Retire los dos tornillos ① y retire el soporte del subguardabarros trasero.
3. Retire la tuerca del eje trasero ②.
4. Afloje las tuercas de los tensores de la cadena derecho e izquierdo ③
5. Saque el eje de la rueda trasera.
6. Mueva la rueda trasera hacia delante para sacar la cadena de la corona.
7. Retire la rueda trasera hacia atrás.
8. Vuelva a montar la rueda trasera siguiendo el procedimiento en sentido inverso.

9. Ajuste la holgura de la cadena.
10. Después del montaje, accione varias veces el pedal de freno y compruebe que la rueda trasera gira libremente.

 **ADVERTENCIA**

Cuando retire la rueda trasera, no accione el pedal de freno. Si lo hace será difícil volver a colocar las pastillas de freno.

 **PELIGRO**

Si el ajuste de la cadena es incorrecto, o el eje está mal apretado, se puede producir un accidente. Después de montar la rueda trasera, ajuste la cadena según el procedimiento descrito anteriormente. Asegúrese que el par de apriete de la tuerca de rueda es el recomendado. Si no sabe cómo realizar esta operación, confíe el trabajo a un Vendedor Autorizado Zontes.

Después de montar la rueda trasera, ajuste la altura del pedal de freno. Si la altura del pedal no es la correcta afectará a la potencia de frenado y puede provocar un accidente.

Antes de su uso, accione varias veces el pedal de freno, hasta que note que vuelve la presión normal de funcionamiento. Puede notar que el pedal arrastre hasta volver a su posición de reposo. Compruebe también que la rueda trasera gira libremente.

## Alumbrado e intermitentes

Consulte las instrucciones del apartado “comprobaciones previas” con respecto a la comprobación del alumbrado e intermitentes.

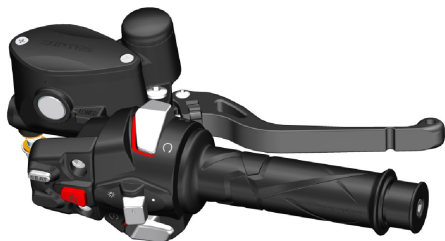

Pulsador luz de freno delantero

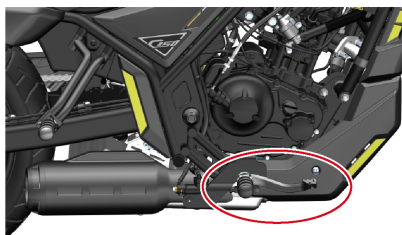

Pulsador luz de freno trasero

### Pulsador de luz de freno delantero

El freno delantero cuenta con un pulsador de luz de freno que se encuentra en el soporte de la maneta de freno. Cuando comienza a accionar la maneta, se ilumina la luz de freno.

### Pulsador de luz de freno trasero

El pulsador de luz de freno trasero se encuentra en el tornillo del latiguillo de freno. Cuando empiece a accionar el pedal de freno, se ilumina la luz de freno.

### Cambio de las bombillas

Tanto la luz de freno como los intermitentes y el faro utilizan luz LED. Por ello, no se puede cambiar la bombilla. La luz LED es mucho más duradera.

## Ajuste del haz del faro

1. Afloje los tornillos de fijación derecho e izquierdo del faro (Figura 1).
2. Ajuste el haz del faro a mano. Después del ajuste, no mueva la posición del faro y apriete los tornillos de fijación.

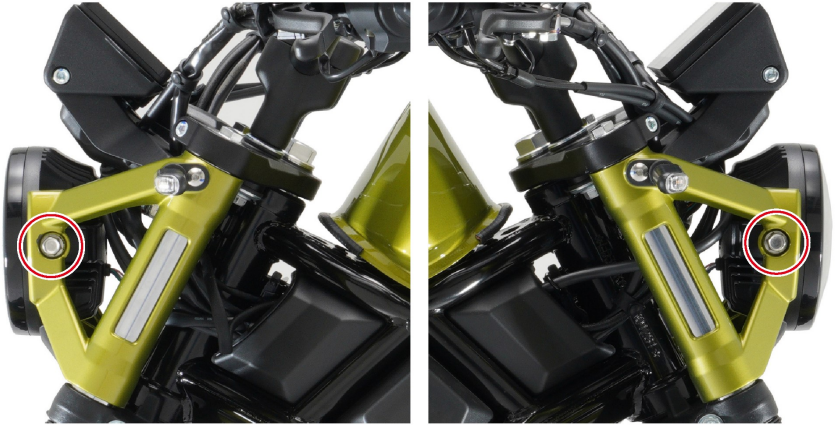

## Fusibles

Esta motocicleta cuenta con varios fusibles para los diferentes circuitos de su sistema eléctrico, situados en dos ubicaciones. Los fusibles de arranque, ABS, fusibles auxiliares y otros fusibles se encuentran en la caja de fusibles secundaria.

1. Fusible principal: protege todos los circuitos
2. Fusible ECM: protege el ECM, relé del ECM, relé de la bomba de gasolina y otros componentes eléctricos
3. Fusible para el suministro constante: electroventilador, panel de instrumentos, conector para el dispositivo antirrobo
4. Fusible motor del modulador ABS
5. Fusible ECU del ABS
6. Fusible alumbrado faro
7. Fusible protección circuito de arranque
8. Fusible controlador ABS
9. Fusible protección elementos auxiliares (luz de posición, intermitentes, piloto trasero, luz de freno, iluminación de la matrícula, claxon y ráfagas)
10. Otros fusibles de protección controlados por las pías de conmutadores (excepto el bloqueo de la dirección), panel de instrumentos, conexión para el antirrobo

### PELIGRO

No use un fusible con características diferentes al original ni haga un puente. De lo contrario, podrá tener un grave problema eléctrico o incluso provocar un incendio quemando al vehículo, o pérdida de potencia.

### ADVERTENCIA

Preste atención a las características del fusible fundido y nunca use un sustituto como un trozo de cable. Si el fusible se funde frecuentemente en poco tiempo, es síntoma de que hay un problema en el circuito eléctrico. Debe hacer que se lo revisen por un Vendedor Autorizado Zontes.

## Catalizador

El catalizador puede reducir de manera efectiva las emisiones contaminantes del escape, protegiendo y preservando el medio ambiente. El catalizador condiciona el uso exclusivo de gasolina sin plomo; nunca utilice gasolina con plomo ya que puede dañar el catalizador. El funcionamiento normal del motor hacia el catalizador es muy importante; si la efectividad del motor no es buena en cuanto al encendido o refrigeración, provocará que los gases de escape produzcan daños permanentes en el convertidor catalítico.

## Resolución de problemas

El contenido de esta resolución de problemas puede ayudarle a solución problemas comunes.

 <b>ADVERTENCIA</b>
--

Un mantenimiento y ajuste inadecuado puede dañar la motocicleta sin poder determinar la causa del problema. Si no está seguro de cómo corregirlo, le recomendamos que confíe su resolución a un Vendedor Autorizado Zontes.
---

## Comprobación del sistema de alimentación

Si se ilumina el testigo de fallo en el sistema de inyección del panel de instrumentos, le indica que hay un problema en el sistema. Debería enviar la motocicleta a un Vendedor Autorizado Zontes. Consulte el apartado sobre fallos del sistema de inyección para intentar solucionar el problema.

## El motor no funciona

1. Asegúrese que hay suficiente gasolina en el depósito.
2. Cuando arranque el motor y observe que el testigo amarillo de fallo en el sistema de inyección se queda iluminado, deberá llevar la motocicleta a un Vendedor Autorizado Zontes para su reparación.
3. Compruebe si está bien el sistema de encendido.
4. Compruebe el régimen de ralentí. El régimen correcto de ralentí es de 1.500-1.700 rpm.

 **PELIGRO**

No maneje la gasolina en cualquier sitio, sobre todo cerca de elementos a alta temperatura como el motor y el silenciador. Cuando haga la comprobación, manténgase lejos de llamas y objetos muy calientes.

## **Motor con poca fuerza**

Cuando el motor pierde potencia significativamente o no alcanza su velocidad máxima original, puede ser que el sistema de inyección de combustible se haya obstruido y haga que el motor no funcione normalmente. Lleve la motocicleta a un Vendedor Autorizado Zontes para su comprobación.

 **ADVERTENCIA**

Un sistema de inyección obstruido se debe probablemente al uso de gasolina de baja calidad o con impurezas.

## Limpieza de la carbonilla

Para generar la menor cantidad posible de carbonilla, le recomendamos lo siguiente:

1. Si la motocicleta rueda poco tiempo o mucho tiempo a 5.000 rpm, se recomienda limpiar los depósitos de carbonilla cada 5.000 km o cada 6 meses. Si la motocicleta rueda a menudo a más de 5.000 rpm, el calor del motor es suficiente y las operaciones de limpieza de los depósitos de carbonilla se deben hacer cada 10.000 km o cada 12 meses.
2. Si la motocicleta muestra dificultad para arrancar, retire la bujía para una limpieza a tiempo y realice el procedimiento de limpieza del cilindro. Pulse el botón de arranque durante 3 segundos cuando esté accionada la maneta de embrague.

Hay varias maneras para limpiar los depósitos de carbonilla:

1. Expulsión de los depósitos de carbonilla. Durante la conducción, cuando las condiciones lo permitan, acelere en marchas altas a regímenes altos (no más de 7.000 rpm) durante no menos de 2 minutos. Esto limpiará los depósitos de carbonilla.
2. Use un aditivo de marca de confianza para limpiar los depósitos de carbonilla, retire el motor paso a paso y el sensor tres en uno del cuerpo de mariposa, rocíe una pequeña cantidad de limpiador de cuerpos de mariposa en el cuerpo de mariposa y alrededor de la placa de la válvula de mariposa, y use un trapo para limpiar los depósitos de carbonilla en la culata.

### ADVERTENCIA

No debe desmontar los sensores que quedan en el cuerpo de mariposa porque podría causar una anomalía en el ralentí. Si necesita desmontar y solucionar algún problema, póngase en contacto con el servicio post-venta.

# Sistema de inyección de combustible

## Cuidados del sistema de inyección de combustible

1. Antes de montar la batería en una motocicleta nueva, debería comprobar que todas las conexiones de los componentes del sistema de inyección están bien fijadas incluyendo la del sensor de oxígeno en el escape. Además, asegúrese de que el depósito tiene gasolina.
2. Cuando monte la batería, utilice herramientas adecuadas para fijar los terminales positivo y negativo. No los conecte a mano.
3. Mantenga el nivel de gasolina en el depósito con al menos 3 litros, de lo contrario puede tener problemas en el sistema de inyección ya que la bomba de gasolina trabajará en seco. En cuanto el nivel de gasolina llegue al primer segmento, reposte lo antes posible en una gasolinera.
4. Cuando vuelva a montar la batería, en el arranque, se presenten fallos de alimentación en el vehículo, re arranque de una batería inactiva, anomalía en el régimen de ralentí, bloqueo/desbloqueo u otras situaciones similares, preste atención a reiniciar individualmente el hardware de la inyección electrónica. Pasos: Active el vehículo y ponga el cortacorrientes en ON, arranque el motor con el embrague accionado y en punto muerto a 3.000 rpm o más, desacelere y luego desactive el vehículo. Espere 5 segundos y vuelva a activar el vehículo.
5. Cuando no vaya a usar la motocicleta en un tiempo prolongado, será difícil volver a arrancarla por primera vez. Gire el acelerador a 1/8 de su recorrido para arrancarlo.
6. Si después de varios intentos, no puede arrancarlo, puede deberse a que el cilindro tiene agua. Debe realizar el siguiente proceso para limpiar el cilindro: gire el acelerador completamente a tope y haga funcionar el arranque durante 3 segundos.
7. Si el panel de instrumentos está parpadeando, es síntoma de que la tensión de la batería es demasiado baja y deberá recargarla. Una tensión muy baja lleva a un estado de funcionamiento anómalo de los componentes del sistema de inyección, lo que hace que la motocicleta no pueda arrancar o su potencia sea baja.

**⚠ ADVERTENCIA**

En el caso de motocicletas nuevas o que no tienen gasolina en el depósito, no intente arrancarla. Consiga repostar algo de combustible antes de pulsar el botón de arranque. De lo contrario la bomba girará sin gasolina acortando su vida de servicio.

**⚠ ADVERTENCIA**

No desconecte las conexiones a los diferentes componentes del sistema de inyección ni los lave con agua.

1. Cuando el motor esté en marcha, si se queda encendido el testigo de fallo en el sistema de inyección, le indica que algún componente muestra un error.
  - a. Gire a tope el acelerador antes de activar la motocicleta y mantenga completamente abierto el acelerador, luego ponga en ON el interruptor cortacorrientes. Si el sistema detecta un fallo, el testigo de fallo comenzará a parpadear.
  - b. El código de fallo tiene 4 dígitos. Lea el código según el número de parpadeos. Por ejemplo, P0201 parpadea de la siguiente manera: parpadeo continuo 10 veces → pausa de 1 segundo → parpadeo continuo 2 veces → pausa de 1 segundo → parpadeo continuo 10 veces → pausa de 1 segundo → parpadeo continuo 1 vez.
  - c. Si hay más de un fallo, el siguiente código de fallo comenzará a parpadear después de que el testigo de fallo se haya apagado durante 4 segundos. Por lo tanto, después de que el testigo de fallo se haya apagado durante el proceso de parpadeo, si espera más de 5 segundos y no se vuelve a iluminar, significa que el código de fallo ha sido eliminado.
  - d. Si necesita leer de nuevo el código de fallo, debe apagar primero la motocicleta y activarla de nuevo manteniendo el acelerador completamente abierto.

### Lista de códigos de error

Código	Descripción del error	Código	Descripción del error
P0030	Circuito abierto en control del calentador de sensor de oxígeno	P0116	Señal del sensor de temperatura del refrigerante no razonable

<b>Código</b>	<b>Descripción del error</b>	<b>Código</b>	<b>Descripción del error</b>
P0031	Tensión muy baja del calentador de sensor de oxígeno	P0117	Tensión muy baja sensor temperatura del refrigerante
P0032	Tensión muy alta del calentador de sensor de oxígeno	P0118	Tensión muy alta sensor temperatura del refrigerante
P0106	Señal del sensor de presión en tobera de admisión no razonable	P0122	Tensión en límite inferior del sensor de posición acelerador
P0107	Sensor de presión en admisión en cortocircuito a masa	P0123	Señal del sensor de oxígeno no razonable
P0108	Sensor de presión en admisión en cortocircuito a alimentación	P0130	Señal del sensor de oxígeno no razonable
P0112	Tensión muy baja del sensor de temperatura en admisión	P0131	Señal del sensor de oxígeno muy baja
P0113	Tensión muy alta del sensor de temperatura en admisión	P0132	Señal del sensor de oxígeno muy alta
P0134	Fallo en la señal del circuito del sensor de oxígeno	P0627	Circuito abierto en control relé bomba de gasolina
P0201	Circuito abierto en el control de la inyección	P0629	Cortocircuito en control relé bomba de gasolina
P0261	Circuito del control de inyección cortocircuitado a masa	P0650	Fallo en el estado del driver del testigo MIL
P0262	Sensor de presión en admisión cortocircuitado a alimentación	P0444	Electroválvula del cánister abierta
P0322	Pulsos del sensor de velocidad en circuito corto o abierto	P0459	Electroválvula del cánister en cortocircuito con alimentación
P0480	Circuito abierto en control del electroventilador	P0458	Electroválvula del cánister en cortocircuito con masa
P0691	Cortocircuito a masa en control del electroventilador	P2300	Bobina AT cortocircuitada a masa
P0692	Cortocircuito a alimentación en control del electroventilador	P0628	Tensión muy baja en control relé bomba de gasolina
P0511	Circuito abierto en control del actuador del régimen de ralentí	P1098	Tensión muy baja en la señal del inclinómetro
P0563	Tensión muy alta de la batería del sistema	P1099	Tensión muy alta en la señal del inclinómetro

2. Condiciones para el apagado del testigo de fallo del motor:
  - a. Borrado manual de los códigos de fallos: Activación → cortacorrientes en ON → Arranque, gire el acelerador en punto muerto hasta las 4.000 rpm o más, manténgalo durante 10 segundos → Libere el acelerador, ponga en OFF el cortacorrientes, no es necesario desactivar la motocicleta, espere 10 segundos o más. El testigo de fallo del motor se apagará repitiendo 4 veces la operación anterior.
  - b. Entre en el modo diagnóstico usando el analizador PT300X para diagnosticar y borrar los códigos de fallos: cortacorrientes en ON,

 **ATENCIÓN**

Cuando el motor está en marcha, el testigo de fallo del motor no se enciende. Si para el motor y el testigo de fallo del motor está parpadeando, significa que hay un error histórico y que se ha solucionado. Después de esto, desaparecerá.

## Añadiendo accesorios eléctricos



La motocicleta cuenta de serie con un conector situado bajo el depósito de gasolina por el lado izquierdo como muestra la Figura. El conector sólo proporciona alimentación cuando el motor está en marcha, pudiendo conectarse faros auxiliares sin dañar los circuitos eléctricos originales.

### **⚠ ADVERTENCIA**

No conecte GPS, faros auxiliares y otros componentes eléctricos directamente a los bornes positivo y negativo de la batería.

El cableado de equipos eléctricos no debe rodear la batería.

El equipamiento eléctrico que se instale debe mantenerse alejado 30 cm o más de la ECU del sistema de inyección, relés o controlador del PKE.

Los daños producidos por una modificación inadecuada o la instalación de componentes auxiliares que no cumplan con los requisitos serán asumidos por el propietario.

## Conector para un dispositivo antirrobo

Como muestra la figura, se cuenta con un conector de 6 pines bajo el asiento para conectar un dispositivo antirrobo o un GPS. Los terminales y sus colores son los siguientes:

Nº	Color del cable	Definición
1	Azul/Blanco	Señal del régimen del motor
2	Rojo	Alimentación 12V
3	Verde	Alimentación 0 V
4	Azul claro	Señal intermitente derecho
5	Naranja	Señal intermitente izquierdo
6	Negro	ACC 12V

### ADVERTENCIA

Los colores de los cables pueden variar según la versión del vehículo.

## Método de almacenamiento

Si no usa la motocicleta por un tiempo prolongado, necesitará un mantenimiento especial; esto requiere algunos materiales, equipos y tecnología. Por esta razón, se recomienda que confíe el trabajo a un Vendedor Autorizado. Si desea hacerlo usted, siga el siguiente método:

### Motocicleta

Limpie completamente la motocicleta. Utilice el caballete lateral para dejar la motocicleta en una superficie plana. Con el manillar a la izquierda, haga una pulsación larga en el botón rojo “”, la motocicleta desconectará los circuitos eléctricos y el manillar se bloqueará automáticamente.

### Combustible

Con el método del sifón u otro adecuado extraiga el combustible del depósito de gasolina en un recipiente adecuado.

### Motor

1. Retire la bujía, introduzca una cucharada de aceite en el orificio de la bujía y vuelva a montar la bujía. Haga girar el cigüeñal varias vueltas.
2. Seque el aceite y agregue de nuevo aceite.
3. Con un trapo mojado de aceite nuevo cubra la entrada del filtro de aire y la salida del silenciador.

### Almacenamiento de batería

1. Retire la batería, consulte el apartado de la batería.
2. Use jabón neutro para limpiar la superficie de la batería, elimine el óxido de los terminales y del conector.
3. Guarde la batería en interior donde la temperatura sea superior a 0°C.

### Neumáticos

Ajuste la presión de los neumáticos a la presión recomendada.

### Superficies de la motocicleta

Coloque una capa protectora de goma en las superficies de resina y goma.

Utilice un spray antióxido sobre la superficie de las partes que no tienen tratamientos.

Use una cera para automóvil para cubrir la superficie.

## **Mantenimiento durante el período de almacenamiento**

La batería debe cargarse cada 15 días.

Corriente de carga: 4A x 3~5 horas.

Tensión de carga: 14,5~14,8 V.

## **Método de reinicio**

1. Limpie la motocicleta completamente.
2. Retire los trapos que cubren la entrada del filtro de aire y la salida del silenciador.
3. Vacíe todo el aceite motor. Siga las instrucciones del presente manual, cambie el filtro de aceite y añada aceite motor nuevo.
4. Retire la bujía. Haga girar varias veces el cigüeñal. Vuelva a montar la bujía.
5. Vuelva a montar la batería siguiendo el apartado dedicado a la batería.
6. Verifique que la lubricación de la motocicleta esté bien.
7. Compruebe la motocicleta siguiendo las instrucciones de comprobaciones previas.
8. Vuelva a poner en marcha la motocicleta según las instrucciones.

## **Prevención contra la corrosión**

Mantenga la motocicleta cuidadosamente. La prevención de la corrosión es muy importante. Al hacer esto, su motocicleta se verá como nueva incluso después de muchos años.

## **Puntos clave para evitar la corrosión**

### **Factores que llevan a la corrosión:**

Sal de la carretera, la acumulación de suciedad, humedad y productos químicos.

Pequeñas piedras o gravilla en la superficie de la pintura, o por golpes contra arañazos.

La sal de la carretera, el viento, la contaminación industrial y en entornos de alta humedad llevarán a la oxidación.

## **Cómo evitar la corrosión**

Limpie la motocicleta al menos una vez al mes. Trate de mantener la motocicleta limpia y seca como cuando era nueva.

Elimine la suciedad en la superficie de la motocicleta. La sal de la carretera, productos químicos, asfalto y materiales como los excrementos de pájaros y emisiones industriales dañarán su motocicleta. Elimine la suciedad lo antes posible. Si es difícil de limpiar con agua, use detergentes. Cuando use productos de limpieza, debe seguir las indicaciones del fabricante.

Limpie los daños lo antes posible. Es imprescindible un examen cuidadoso de la motocicleta en la superficie de los daños de pintura. Si encuentra alguna rebaba o arañazos, repárela inmediatamente, evite más daños. Si las rebabas y arañazos se encuentran en toda la superficie, haga que un Vendedor Autorizado Zontes mantenga la motocicleta.

Guarde la motocicleta en un lugar seco y ventilado. Si lava la motocicleta a menudo en el garaje y la estaciona dentro, el garaje se encontrará húmedo. El exceso de humedad puede aumentar la corrosión. Si el aire no circula, incluso en ambientes de alta temperatura, la motocicleta se oxidará.

Cubra la motocicleta. Evite el sol directo sobre la motocicleta, esto llevaría a la pintura y plásticos a cambiar de color o perderlo. Utilice una funda transpirable y de alta calidad puede evitar la radiación ultravioleta del sol sobre la motocicleta y reducir la contaminación del aire y la acumulación de suciedad. Su Vendedor Autorizado Zontes puede ayudarle a elegir la funda adecuada para su motocicleta.

## Limpeza de la motocicleta

Limpe la motocicleta con las siguientes indicaciones:

1. Use agua fría para quitar la suciedad y el barro de la superficie de la motocicleta. Puede usar una esponja o cepillo suave en el lavado. Evite raspar con materiales duros.
2. Use detergente neutro para lavado de automóviles, con una esponja o paño suave. La esponja o el paño suave deben empaparse con productos de limpieza.

Si utiliza la motocicleta en carreteras con sal o en la playa, se debe lavar inmediatamente después de su uso, con agua fría. El agua caliente acelerará la corrosión.

Evite la limpieza con spray y evite el chorro de agua a los siguientes elementos:

- Encendido
- Tapón del depósito de gasolina
- Sistema de inyección de combustible
- Depósitos de líquido de freno
- Cuadro de relojes
- Sistema de alumbrado

 <b>ADVERTENCIA</b>
No use agua a alta presión para limpiar la motocicleta, el cuerpo de mariposa y el inyector.

3. Después de limpiar la suciedad de la superficie, use agua para eliminar los restos de productos de limpieza.
4. Después de enjuagar, limpie la motocicleta con un paño suave humedecido y séquela a la sombra.
5. Verifique cuidadosamente la superficie de la pintura. Si tiene algún daño, siga estos pasos, usando reparadores para la superficie:
  - a. Limpie y seque la zona del daño
  - b. Mezcle el reparador y use un cepillo pequeño para untar ligeramente en el sitio del daño
  - c. Seque completamente el parche

 **ADVERTENCIA**

Después de lavar la motocicleta o cuando la ha utilizado con lluvia, habrá humedad en los faros. Encienda la luz del faro y la humedad se disipará gradualmente. Arranque el motor para mantener encendido el faro sin que se agote la batería.

 **ADVERTENCIA**

Cuando limpie la motocicleta, no use un limpiador que contenga detergente alcalino o ácido, no use gasolina, líquido de frenos u otros disolventes que puedan dañar la motocicleta. Solo puede usar un paño suave con detergente neutro con agua tibia.

### **Encerado de la motocicleta**

Después de la limpieza, se recomienda pulir con cera, que no solo protege la superficie de la motocicleta, sino que también la embellece.

Use cera y pulimento de alta calidad

Al usar cera o pulimento, siga las instrucciones del fabricante.

### **Comprobación después de la limpieza**

Para prolongar la vida útil de la motocicleta, lubrique la motocicleta siguiendo estas indicaciones.

 **PELIGRO**

Es muy peligroso conducir una motocicleta cuando los frenos están mojados. Los frenos mojados no proporcionan la misma fuerza de frenado que secos. Esto puede provocar un accidente. Después de lavar la motocicleta, pruebe el sistema de frenos a baja velocidad. Si es necesario, accione los frenos varias veces para que se sequen.

### **Transporte**

El combustible de la motocicleta se debe vaciar antes del transporte. El combustible es fácil de inflamar y bajo ciertas condiciones puede causar una explosión. Cuando drene el combustible, se prohíbe hacer fuego, asegúrese de que el motor esté parado y trabaje en un lugar bien ventilado. Drene el combustible de la siguiente manera.

1. Pare el motor y pulse el botón de bloqueo.
2. Con el método del sifón u otro adecuado, extraiga el combustible del depósito de gasolina y almacénelo en un recipiente adecuado.

 **ADVERTENCIA**

Cuando transporte la motocicleta, vacíe todo el combustible del depósito de gasolina para evitar que salga la gasolina y provoque una explosión. Inmovilice la motocicleta en posición normal durante el transporte para evitar fugas de aceite por roces.

## 1. Arranque con una batería almacenada

Instalación de la batería almacenada

- a. Antes de montar la batería, compruebe el aspecto de la batería. La carcasa exterior debe estar libre de arañazos o grietas, la cubierta de la batería debe estar sellada, y no debe haber fugas, con los terminales sin óxidos ni deformaciones, etc.
- b. Después de apretar los tornillos y tuercas, aplique vaselina a los bornes para evitar un mal contacto por el óxido.

## 2. Uso y mantenimiento

- 2.1. El tiempo de arranque eléctrico no debe superar los 5 segundos. Si sigue intentándolo más veces y no arranca, debería comprobar el sistema de alimentación, arranque y encendido.
- 2.2. Las siguientes condiciones causarán la sobredescarga o cortocircuito de una batería de gel, acortando su vida útil:
  - a. Frecuentes arranques
  - b. Tiempo de uso corto durante trayectos cortos
  - c. No se arranca después de un largo tiempo activado
  - d. Instalación de dispositivos eléctricos adicionales como faros auxiliares, audio, GPS y otros equipos eléctricos.
- 2.3. Si el motor de arranque está débil, las luces se oscurecen, el claxon suena apagado, y la pantalla del panel de instrumentos se muestra en negro, u otros fenómenos anómalos, se debe recargar de inmediato la batería.
- 2.4. Si el vehículo va a permanecer mas de 15 dias parado, le sugerimos conectar el mantenedor de Zontes durante el plazo de inactividad.

## 2.5. Precauciones en la carga:

- a. Al cargar, use el cargador / mantenedor especial proporcionado por Zontes. Puede usar su propio cargador de baterías, cargándola fuera de la motocicleta.
- b. Al cargar, siga las instrucciones de carga para evitar cargas a alta tensión y alta corriente, con el fin de aumentar la vida de servicio de la batería.
  - (1) Modo de carga a tensión constante  
Rango de tensión constante: 14,40-14,80 V  
Corriente de carga inicial: 1,1-2,2 A  
Tiempo de carga: 5-8 horas
  - (2) Modo de carga a corriente constante  
Máxima corriente de carga: 1,1 A  
Tiempo de carga: 5-8 horasSe debe controlar el valor de la corriente de carga multiplicado por el tiempo de carga dentro del rango de 0,5-0,8 veces el valor de la capacidad de la batería.  
Nota: cuando el uso es diferente al anteriormente especificado, la corriente de carga no debe superar el rango de corriente de carga especificado, y el tiempo de carga no superará las 24 horas.
- c. No sobrecargue la batería. Las sobrecargas causarán fugas, abultamiento o incluso quemado de la batería, que provocarían peligrosos daños.

## 3. Atención

- 3.1. La batería es sin mantenimiento. No abra o modifique la batería sin autorización. No añada electrolito ni agua sin autorización. No guarde la batería en un lugar a altas temperaturas o con llamas.
- 3.2. Al usar y cargar baterías, no las acerque a fuegos y evite cortocircuitar sus bornes. No conecte nada a la batería para evitar explosiones.
- 3.3. Durante el uso o carga, si la batería muestra un olor peculiar, se calienta, se descolorea o se deforma, retire la batería del vehículo o desconéctela del cargador inmediatamente.
- 3.4. Las baterías de gel son específicas para usar en motocicletas. No las use para otros propósitos que no sean arrancar una motocicleta.

- 3.5. La instalación de dispositivos externos como dispositivos de seguridad, GPS, faros auxiliares, etc. tendrán cierto impacto en la batería y en el circuito eléctrico de la motocicleta. Si desea añadir accesorios eléctricos, utilice el conector específico de 6 pines. No modifique el circuito eléctrico original, de lo contrario causará anomalías de funcionamiento en la motocicleta o sobredescargará la batería.
- 3.6. Evite que se le caiga la batería. El electrolito contiene ácido sulfúrico. Evite que le salpique a la piel, ojos y ropa. Si se produce el contacto, lávese con agua abundante y solicite atención médica inmediata.

## Características técnicas ZONTES 125C2

Longitud .....	2.175 mm
Anchura.....	845 mm
Altura.....	1.120 mm
Distancia entre ejes .....	1.485 mm
Luz al suelo.....	150 mm
Altura del asiento .....	700 mm
Peso en orden de marcha .....	153 kg

### Motor

Tipo .....	Monocilíndrico, 4T, refrigeración líquida y por aceite
Número de cilindros .....	1
Diámetro .....	52 mm
Carrera.....	58,7 mm
Cilindrada.....	125 cc
Relación de compresión .....	12,5:1
Arranque .....	Eléctrico
Sistema de engrase .....	Borboteo a presión
Potencia.....	10,8 kW
Sistema de transmisión	
Embrague .....	Multidisco en baño de aceite
Cambio.....	6 velocidades
Relación primaria .....	3,333

### Cambio

1 <sup>a</sup> .....	3,273
2 <sup>a</sup> .....	2,133
3 <sup>a</sup> .....	1,526
4 <sup>a</sup> .....	1,238
5 <sup>a</sup> .....	1,043
6 <sup>a</sup> .....	0,920
Transmisión secundaria.....	Cadena sin retenes

## Rendimiento

Consumo.....	1,8 l/100 km
Velocidad máxima.....	99 km/h

## Bastidor

Ángulo de lanzamiento de la horquilla.....	37°
Neumático delantero.....	120/80-16 Tubeless
Neumático trasero.....	140/70-14 Tubeless
Encendido.....	Por descarga inductiva
Bujía.....	NGK CR8EA-9
Batería.....	12V 9 Ah
Amperajes fusibles.....	10 A/15 A/25 A
Faro.....	12V 23W/15W
Luz de posición.....	12V 1,3W
Intermitentes.....	12V 2,2W
Piloto trasero/Luz de freno.....	12V 1,68W/4,3W
Iluminación matrícula.....	12V 0,4W

## Capacidades

Depósito de gasolina.....	16,5±0,5 l
Aceite motor (capacidad total).....	1.300 ml
Aceite motor (cambiando el filtro).....	1.050 ml
Aceite motor (sin cambiar filtro).....	1.000 ml

# Esquema eléctrico

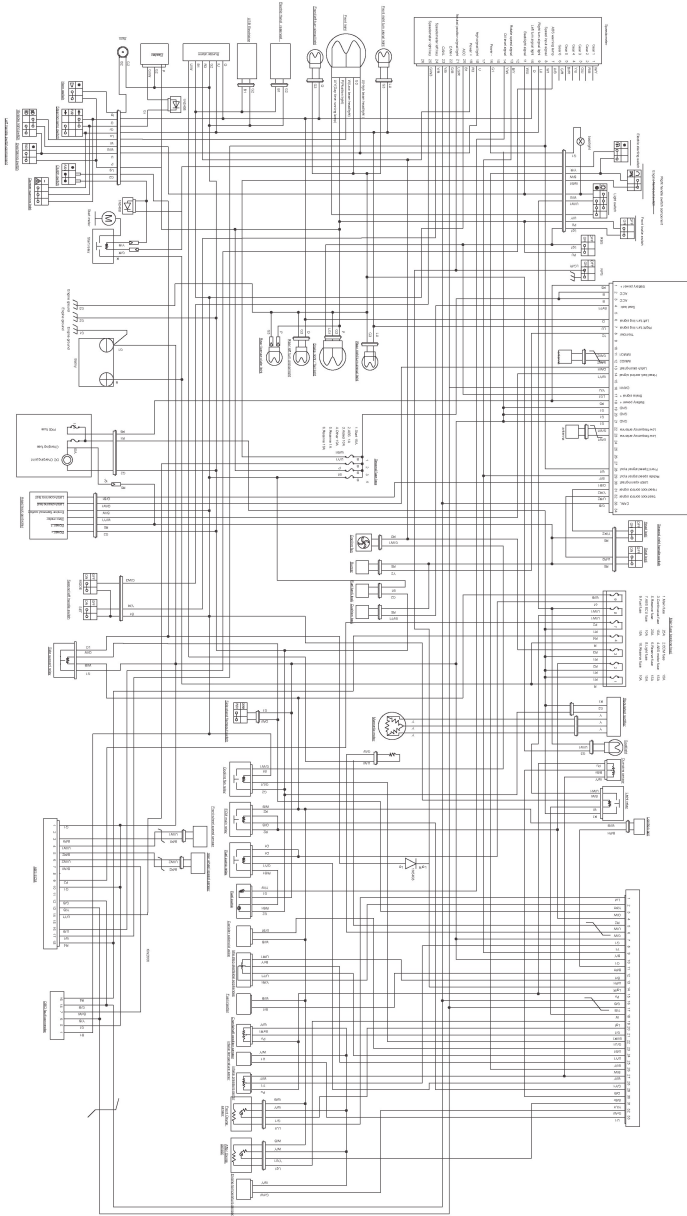

# **POLÍTICA DE GARANTÍA ZONTES**

**ZONTES** garantiza al comprador de una motocicleta o ciclomotor ZONTES que nuestros Vendedores Autorizados repararán o sustituirán sin cargo alguno, y de acuerdo con lo establecido el Real Decreto Legislativo 1/2007 de 16 de noviembre y sus modificaciones, cualquier pieza del vehículo que haya fallado debido a un defecto en material y/o montaje según los términos y condiciones siguientes:

1. La duración de esta garantía estará establecida según la ley vigente y comenzará a partir de la fecha de venta del vehículo.
2. Quedará exento de garantía todo aquel vehículo que:
  - a. No haya sido mantenido en un Vendedor Autorizado ZONTES siguiendo el programa de mantenimiento periódico tal y como especifica el Manual del Propietario. La omisión de cualquiera de las revisiones periódicas dará lugar a la pérdida total de la garantía de su vehículo.
  - b. Haya sido manipulado indebidamente, modificadas las especificaciones de fábrica, o almacenado inadecuadamente.
  - c. Haya sido objeto de abuso, negligencia, robo, hurto, incendio, vandalismo, accidente o utilizado para un propósito diferente al de su diseño tal y como figura en las instrucciones mencionadas en el Manual de Propietario
  - d. Si ha utilizado combustible, lubricantes o líquidos diferentes a los recomendados por ZONTES.
  - e. Haya sido destinado a alquiler, competición, actividades comerciales, espectáculos y otras manifestaciones públicas.
3. Quedan excluidas de la garantía:
  - a. Aquellas piezas y mano de obra resultantes de operaciones de mantenimiento, limpiezas y ajustes tal y como especifica el Manual del Propietario tales como lubricantes, cambios de filtros de aire y aceite, limpieza del sistema de combustible, acumulación de carbonilla, mantenimiento de la batería y tensado de cadena.

- b. Los deterioros causados por un desgaste normal como silencioso, batería, embrague, sistema de variador, bujías, bombillas, cadenas, piñones de transmisión final, pastillas de freno, neumáticos y cables de freno y embrague, sin perjuicio de que sean cubiertos en garantía cuando exista un defecto de fabricación o montaje.
  - c. Toda batería que no admite carga después de un periodo de tiempo razonable desde su puesta a punto (o no se carga mensualmente si el vehículo no se usa), se considera que no ha sido mantenida adecuadamente y queda excluida de la garantía.
  - d. Los deterioros debidos a incendio, colisión, accidente o un mantenimiento inapropiado (especialmente los producidos por falta de aceite cuyo nivel debe ser revisado cada 500 Km).
  - e. Corrosión y deterioros producidos sobre la pintura, cromados, piezas de goma o plástico como consecuencia de la acción de los agentes atmosféricos.
  - f. Daños causados por la instalación de piezas o accesorios que no sean fabricados o suministrados por ZONTES.
  - g. Aquellos fenómenos naturales tales como ruidos o filtraciones de aceite, por considerar que no afecta en modo alguno a la calidad, funcionamiento o comportamiento del vehículo.
  - h. Toda forma de compensación económica o de otra naturaleza tales como hoteles, comidas, transporte, grúa, alquiler de otro vehículo, etc. que se produzcan como consecuencia de una avería.
4. Para obtener el servicio de garantía, el propietario del vehículo deberá solicitar la intervención en garantía en un Vendedor Autorizado ZONTES en un plazo no mayor de 15 días, llevando el vehículo y aportando los siguientes documentos:
- a. Factura de Venta, Impreso de Registro de Venta o en su defecto Permiso de Circulación que demuestren el periodo de validez de la garantía.
  - b. Documentos que demuestren la consecución del plan de mantenimiento marcado por fábrica en el Manual de Propietario y efectuados por un Vendedor Autorizado ZONTES.

# CONTROL DE GARANTÍA

## DATOS DEL PROPIETARIO

Apellidos \_\_\_\_\_

Nombre \_\_\_\_\_

Calle \_\_\_\_\_

Población \_\_\_\_\_ Provincia \_\_\_\_\_

Teléfono: \_\_\_\_\_ C.P. \_\_\_\_\_

## DATOS DEL VEHÍCULO

N.º de bastidor \_\_\_\_\_ Modelo \_\_\_\_\_

Fecha de Venta \_\_\_\_ / \_\_\_\_ / \_\_\_\_ Matrícula \_\_\_\_\_

Sello y Firma del Vendedor  
Autorizado

### **NOTA:**

***En caso de cambio de domicilio o venta del vehículo a un nuevo propietario, le rogamos lo comunique al Vendedor Autorizado más cercano. No olvide facilitar una copia del Permiso de Circulación en el que figuren los nuevos datos actualizados.***

## REVISIONES PERIÓDICAS

<p>Revisión de los 1.000 Km.</p> <p>Sello y Firma del Vendedor Autorizado</p> <p>Fecha: ___/___/___</p> <p>Kms.: _____</p>	<p>Revisión de los 5.000 Km.</p> <p>Sello y Firma del Vendedor Autorizado</p> <p>Fecha: ___/___/___</p> <p>Kms.: _____</p>
<p>Revisión de los 10.000 Km.</p> <p>Sello y Firma del Vendedor Autorizado</p> <p>Fecha: ___/___/___</p> <p>Kms.: _____</p>	<p>Revisión de los 15.000 Km.</p> <p>Sello y Firma del Vendedor Autorizado</p> <p>Fecha: ___/___/___</p> <p>Kms.: _____</p>

Revisión de los 20.000 Km.

Sello y Firma  
del  
Vendedor Autorizado

Fecha: \_\_\_/\_\_\_/\_\_\_

Kms.: \_\_\_\_\_

Revisión de los 25.000 Km.

Sello y Firma  
del  
Vendedor Autorizado

Fecha: \_\_\_/\_\_\_/\_\_\_

Kms.: \_\_\_\_\_

Revisión de los 30.000 Km.

Sello y Firma  
del  
Vendedor Autorizado

Fecha: \_\_\_/\_\_\_/\_\_\_

Kms.: \_\_\_\_\_

Revisión de los 35.000 Km.

Sello y Firma  
del  
Vendedor Autorizado

Fecha: \_\_\_/\_\_\_/\_\_\_

Kms.: \_\_\_\_\_

Revisión de los 40.000 Km.

Sello y Firma  
del  
Vendedor Autorizado

Fecha: \_\_/\_\_/\_\_

Kms.: \_\_\_\_\_

Revisión de los 45.000 Km.

Sello y Firma  
del  
Vendedor Autorizado

Fecha: \_\_/\_\_/\_\_

Kms.: \_\_\_\_\_

Revisión de los 50.000 Km.

Sello y Firma  
del  
Vendedor Autorizado

Fecha: \_\_/\_\_/\_\_

Kms.: \_\_\_\_\_

Revisión de los 55.000 Km.

Sello y Firma  
del  
Vendedor Autorizado

Fecha: \_\_/\_\_/\_\_

Kms.: \_\_\_\_\_

<p>Revisión de los 60.000 Km.</p> <p>Sello y Firma del Vendedor Autorizado</p> <p>Fecha: ___/___/___</p> <p>Kms.: _____</p>	<p>Revisión de los 65.000 Km.</p> <p>Sello y Firma del Vendedor Autorizado</p> <p>Fecha: ___/___/___</p> <p>Kms.: _____</p>
<p>Revisión de los 70.000 Km.</p> <p>Sello y Firma del Vendedor Autorizado</p> <p>Fecha: ___/___/___</p> <p>Kms.: _____</p>	<p>Revisión de los 75.000 Km.</p> <p>Sello y Firma del Vendedor Autorizado</p> <p>Fecha: ___/___/___</p> <p>Kms.: _____</p>

<p>Revisión de los 80.000 Km.</p> <p>Sello y Firma del Vendedor Autorizado</p> <p>Fecha: ___/___/___</p> <p>Kms.: _____</p>	<p>Revisión de los 85.000 Km.</p> <p>Sello y Firma del Vendedor Autorizado</p> <p>Fecha: ___/___/___</p> <p>Kms.: _____</p>
<p>Revisión de los 90.000 Km.</p> <p>Sello y Firma del Vendedor Autorizado</p> <p>Fecha: ___/___/___</p> <p>Kms.: _____</p>	<p>Revisión de los 95.000 Km.</p> <p>Sello y Firma del Vendedor Autorizado</p> <p>Fecha: ___/___/___</p> <p>Kms.: _____</p>

<p>Revisión de los 100.000 Km.</p> <p style="text-align: center;">Sello y Firma del Vendedor Autorizado</p> <p>Fecha: ___/___/___</p> <p>Kms.: _____</p>	<p>Revisión de los 105.000 Km.</p> <p style="text-align: center;">Sello y Firma del Vendedor Autorizado</p> <p>Fecha: ___/___/___</p> <p>Kms.: _____</p>
<p>Revisión de los 110.000 Km.</p> <p style="text-align: center;">Sello y Firma del Vendedor Autorizado</p> <p>Fecha: ___/___/___</p> <p>Kms.: _____</p>	<p>Revisión de los 115.000 Km.</p> <p style="text-align: center;">Sello y Firma del Vendedor Autorizado</p> <p>Fecha: ___/___/___</p> <p>Kms.: _____</p>







**TURBIMOT**

**Turbimot SLU**

**Tel. (+34) 961 53 93 30**

**zontes@turbimot.com**

**www.zontesmotos.es**