

# Manual del Propietario Zontes Z2 125

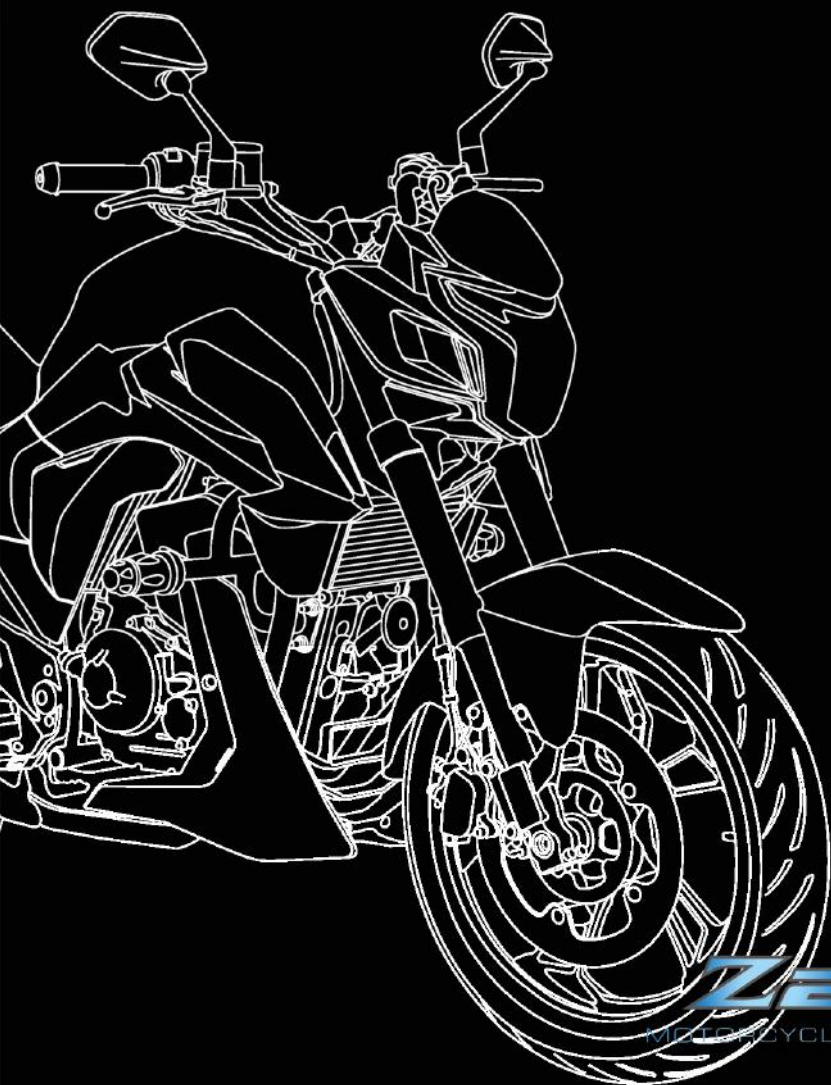

**Z2 125**  
MOTORCYCLE MANUAL



## Prólogo

Gracias por elegir la marca de motocicletas ZONTES. Usamos la tecnología más avanzada para diseñar, probar y producir el tipo de motocicleta con la que proporcionarle alegría, diversión y conducción segura. Cuando esté completamente familiarizado con todos los elementos esenciales de este manual, sentirá que conducir una motocicleta es uno de los deportes más emocionantes, y a la vez, podrá sentir el placer real de conducir.

Este manual resume los métodos correctos de reparación y mantenimiento de la motocicleta. Siempre y cuando cumpla con las disposiciones a realizar, su motocicleta será duradera. La red de Vendedores Autorizados ZONTES cuenta con personal técnico capacitado, herramientas y equipos completos, para ofrecerle alta calidad y servicio en todo momento.

La versión en PDF del presente manual se puede descargar desde la página web oficial.

© TURBIMOT SLU  
Tel. +34 961 53 93 30  
zontes@turbimot.com  
www.zontesmotos.es

# Contenido

Prólogo	1
Contenido	2
Instrucciones del usuario	4
Situación de los números de identificación	6
Mantenimiento del silenciador	6
Situación de los componentes	8
Cerradura de contacto	10
Panel de instrumentos	11
Instrucciones funcionamiento Panel de Instrumentos	23
Mandos del manillar	24
Depósito de gasolina	27
Palanca de cambio	28
Pedal de freno trasero	28
Precarga de muelle del amortiguador	29
Caballote lateral	29
Consejos para la gasolina, aceite motor y refrigerante	30
Rodaje	32
Velocidad y régimen máximo del motor	32
Rodaje de los neumáticos	32
Evitar funcionamiento a una velocidad baja y constante	32
Deje que el aceite motor circule	33
Primera revisión	33
Comprobaciones previas	33
Consejos de conducción	35
Arranque del motor	35
Conducción	37
Uso del cambio	37
Conducción en pendientes	38
Freno y aparcamiento	38
Comprobaciones y mantenimiento	39
Tabla de Mantenimiento periódico	41
Dotación de herramientas	42
Instrucciones desmontaje del depósito de gasolina	42
Puntos de engrase	45
Batería	46
Filtro del aire	48
Tubo de drenaje	49

<b>Bujía</b> .....	<b>50</b>
<b>Aceite motor</b> .....	<b>51</b>
<b>Juego libre de la maneta del embrague</b> .....	<b>55</b>
<b>Juego del cable del acelerador</b> .....	<b>56</b>
<b>Ralentí</b> .....	<b>56</b>
<b>Sistema control emisiones de vapores de combustible</b> ..	<b>56</b>
<b>Refrigerante/Anticongelante</b> .....	<b>57</b>
<b>Tubos de gasolina</b> .....	<b>58</b>
<b>Cadena de transmisión</b> .....	<b>58</b>
<b>Sistema de frenado</b> .....	<b>61</b>
<b>Neumáticos</b> .....	<b>65</b>
<b>Desmontaje de los neumáticos</b> .....	<b>67</b>
<b>Alumbrado e intermitentes</b> .....	<b>69</b>
<b>Catalizador</b> .....	<b>71</b>
<b>Resolución de problemas</b> .....	<b>72</b>
<b>Limpieza de los depósitos de carbonilla</b> .....	<b>72</b>
<b>Comprobación del sistema de inyección de combustible</b>	<b>73</b>
<b>Comprobación del sistema de encendido</b> .....	<b>73</b>
<b>El motor no funciona</b> .....	<b>74</b>
<b>Motor con poca fuerza</b> .....	<b>74</b>
<b>Sistema de inyección de combustible</b> .....	<b>75</b>
<b>Conexión USB</b> .....	<b>78</b>
<b>Añadiendo accesorios eléctricos</b> .....	<b>79</b>
<b>Método de almacenamiento</b> .....	<b>80</b>
<b>Método de reinicio</b> .....	<b>81</b>
<b>Limpieza de la motocicleta</b> .....	<b>83</b>
<b>Transporte</b> .....	<b>84</b>
<b>Instrucciones de uso de la batería</b> .....	<b>85</b>
<b>Consumo de combustible</b> .....	<b>86</b>
<b>Características técnicas</b> .....	<b>87</b>
<b>Esquema eléctrico</b> .....	<b>89</b>
<b>POLÍTICA DE GARANTÍA ZONTES</b> .....	<b>90</b>
<b>CONTROL DE GARANTÍA</b> .....	<b>92</b>
<b>REVISIONES PERIÓDICAS</b> .....	<b>93</b>

## Instrucciones del usuario

El mercado ofrece una gran cantidad de accesorios que se pueden montar en su motocicleta y, por lo tanto, no podemos controlar directamente la calidad e idoneidad de cada uno de ellos. Un accesorio que no sea adecuado pondrá en peligro la seguridad del piloto. Por ello, debe tener un especial cuidado en la selección de los accesorios y su instalación. Aunque no podemos examinar la idoneidad de los accesorios que se venden en el mercado, su Vendedor Autorizado Zontes puede ayudarle a elegir accesorios de alta calidad y también podrá instalarlos correctamente.

### PELIGRO

Los accesorios montados incorrectamente, así como las motocicletas modificadas cambiarán la manejabilidad del vehículo y pueden provocar un accidente.

Nunca use accesorios inadecuados y asegúrese que los accesorios están bien montados. Todos los accesorios y recambios deben ser originales.

Debe montar correctamente tanto los accesorios como los recambios; si tiene alguna duda, contacte por favor con su Vendedor Autorizado Zontes.

Los parabrisas, respaldos, alforjas, equipaje, etc., son todos accesorios añadidos lo que provocan inestabilidad en la conducción. Especialmente ante el viento lateral o al cruzarse con vehículos de gran tamaño. Si el accesorio está mal montado o mal diseñado, podría poner en peligro la seguridad.

Los accesorios eléctricos pueden sobrecargar el sistema eléctrico, y una sobrecarga podría dañar el cableado, haciendo que el motor se cale en marcha o incluso destrozando el vehículo.

Al transportar equipajes, deberá fijarlo en la posición lo más baja posible y próxima a la motocicleta. El tamaño del equipaje afectará a la aerodinámica y a la manejabilidad de la moto. Por favor, equilibre ambos lados de la motocicleta y fije bien el equipaje.

**Modificaciones:** La modificación de la motocicleta o la eliminación de algunos de sus componentes no puede garantizar la seguridad de conducción original de la moto y es ilegal. El usuario perderá los derechos de la garantía si modifica la motocicleta.

**Instrucciones para una conducción segura:** Conducir una motocicleta es una actividad deportiva muy interesante y emocionante. También requiere cuidados especiales para garantizar la seguridad del piloto y otros usuarios de la vía pública. Las medidas preventivas son las siguientes:

**Compruebe la motocicleta antes de conducir:** Lea detenidamente el apartado “Comprobaciones previas” del presente

manual y compruébelas una a una según el manual, nunca se debe olvidar que pueden garantizar la seguridad del piloto y su acompañante.

**Familiarícese con su motocicleta:** Su habilidad para conducir y sus conocimientos mecánicos son la base de una conducción segura. Practique primero donde haya menos tráfico, hasta que pueda familiarizarse por completo con el funcionamiento mecánico y el método de funcionamiento de la motocicleta. ¡Recuérdelo! La práctica lleva a la perfección.

**Realice sus propias habilidades de conducción:** En cualquier momento conduzca conociendo sus limitaciones. Conozca sus límites de habilidad y no se muestre reacio a evitar accidentes.

**Esté atento al tráfico los días de lluvia:** Se debe prestar atención a la conducción los días de lluvia; tenga en cuenta que la distancia de frenado es el doble que los días soleados. Evite deslizamientos conduciendo fuera de los límites marcados por la pintura de la carretera, tapas de alcantarilla y aceite en el asfalto. Cuando conduzca sobre cruces con vías de tren, rejillas y puentes, tiene que tener cuidado. En el caso de sospechar algo negativo, reduzca la velocidad.

**Límite de velocidad:** Evite circular a alta velocidad y que el ruido con el motor revolucionado sea demasiado elevado.

**Estrategia de conducción:** La mayoría de los accidentes de motocicletas se deben a choques de coches contra una motocicleta que viene de frente. La mejor estrategia de conducción es hacerse ver bien por otros conductores; incluso en autovías y durante el día debe hacerse ver bien. Utilice ropa con materiales reflectantes de seguridad. Evite situarse en el punto ciego de otro conductor.

#### **ADVERTENCIA**

Si cambia la distribución de pesos de los accesorios o del equipaje fijado al vehículo, puede verse adversamente afectada la estabilidad y funcionamiento. Para eliminar la posibilidad de un accidente debido a ello, el peso sobre el portabultos trasero no debe superar los 10 kg, así como el peso de las maletas laterales y su contenido. No sobrecargue o modifique el portabultos trasero.

## Situación de los números de identificación



El número de bastidor y el número de motor son necesarios para registrar la motocicleta, pedir recambios o confiar en el servicio especial; con estos números su Vendedor Autorizado Zontes le ofrecerá un mejor servicio.

- (1) El número de bastidor se encuentra grabado en el lado derecho de la pipa de la dirección.
- (2) La placa de identificación VIN está remachada en la parte inferior del bastidor.
- (3) El número del motor está grabado en el lado izquierdo del cárter.

Por favor escriba el número en los siguientes espacios en blanco para futuras referencias.

Número de bastidor:	
Número de motor	

## Mantenimiento del silenciador

El silenciador con catalizador de esta motocicleta puede reducir eficazmente el proceso las emisiones de sustancias nocivas a la atmósfera. Para que el dispositivo funcione de manera efectiva, consulte en el apartado "Mantenimiento" el mantenimiento preventivo.

Para mejorar la duración del silenciador y evitar problemas causados por un uso no normal y la formación de óxido, la eficiencia de la conversión catalítica disminuye; asegúrese de cumplir con los siguientes puntos:

- Evite tiempos largos acelerando a alta velocidad.
- Evite cargas pesadas con marchas cortas
- Evite añadir aditivos antióxido u otros aceites al silenciador
- Evite lavar con agua fría el silenciador cuando aún está caliente



- Evite seguir circulando con el motor apagado
- Evite mezclar la gasolina con aceite
- Use gasolina sin plomo
- Mantenga limpio el silenciador de suciedad en la parte trasera y superficie
- Mantenga el motor funcionando en buen estado, realizando el mantenimiento y comprobaciones periódicas. Evite fallos que produzcan los gases de escape de la combustión del motor provocando un error en la síntesis química del catalizador en la combustión secundaria.
- Al montar el silenciador, instale correctamente su junta.
- Si necesita desmontar el sensor de oxígeno, asegúrese de usar las herramientas correctas y mantener el conjunto del silenciador después de enfriarlo a temperatura ambiente.

 **PELIGRO**

Si conduce con maletas laterales, tenga cuidado al girar para no volcar el vehículo y provocar daños personales.

Se debe comprobar el funcionamiento del sistema de freno trasero antes de iniciar la marcha. Si hay un problema, por favor repárelo inmediatamente

Evite conducir con un casco en el gancho del casco, para evitar que se enganche en la rueda, haciendo que el vehículo vuelque provocando daños personales.

 **PELIGRO**

Tenga cuidado al desconectar los tubos de combustible para vaciar el depósito, evitando producir llamas y daños en el vehículo como consecuencia de que el silenciador de la motocicleta toque materiales inflamables: el uso de la motocicleta y su entorno no pueden representar un peligro de incendio.

El mantenimiento del vehículo requiere recambios, utilice recambios originales, el uso de componentes no originales, en particular componentes eléctricos, podrían dañar la motocicleta e incluso destruir el vehículo.

No instale accesorios a su gusto, especialmente componentes eléctricos. Si el cableado o la carga eléctrica es demasiado grande, podría destruir el vehículo.

## Situación de los componentes

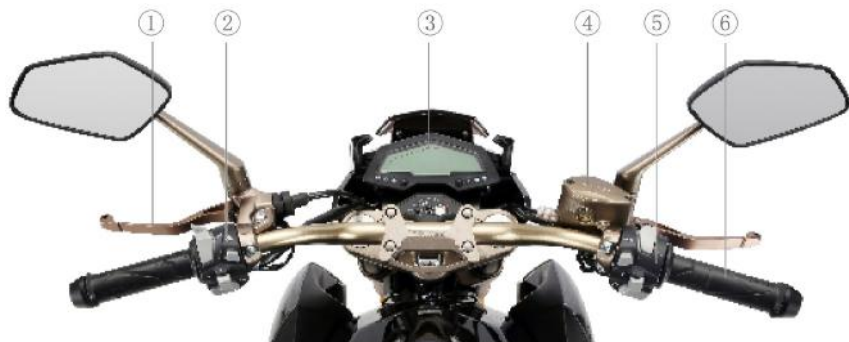

1. Maneta de embrague
2. Grupo de conmutadores izquierdo
3. Panel de instrumentos
4. Depósito de líquido de frenos delantero
5. Grupo de conmutadores derecho
6. Puño del acelerador



- 7. Disco del freno trasero
- 8. Silencioso
- 9. Pedal de freno trasero
- 10. Bobina de alta tensión
- 11. Disco de freno delantero
- 12. Palanca de cambio
- 13. Caballete lateral

## Cerradura de contacto



La motocicleta se entrega con dos llaves, una de las cuales se debe guardar en un lugar seguro como repuesto.

Junto con las llaves se acompaña una pequeña placa en la que aparece un código numérico. Anote, a continuación, dicho código para futuras referencias.

Código numérico	
-----------------	--

La cerradura de contacto cuenta con un obturador con dos posiciones:

**Posición cerrada:** El obturador cierra el bombín de la cerradura y no se puede introducir la llave, por lo que no es operativa la cerradura.

**Posición abierta:** El obturador está abierto. La llave se puede introducir en el bombín y las funciones de la cerradura de contacto están operativas.

Por su parte, la cerradura de contacto cuenta con cinco posiciones:

**Posición "ON":**

Desde la posición "OFF" gire la llave en la cerradura de contacto a la derecha a la posición "ON". El circuito de encendido está activado y se puede arrancar la motocicleta en cualquier momento. En esta posición no se puede extraer la llave de la cerradura.

**Posición "OFF":**

En esta posición todos los circuitos de la moto están apagados. El motor no se puede arrancar. La llave se puede extraer de la cerradura.

**Posición "SEAT":**

Desde la posición "OFF" gire la llave en la cerradura de contacto a la izquierda a la posición "SEAT". Se abrirá el cierre del asiento y la llave volverá a la posición "OFF".

# Panel de instrumentos

MSE 6.0



(1) Testigo del intermitente izquierdo, (2) Testigo de fallo en el sistema de inyección, (3) Testigo del sistema antibloqueo de frenos ABS, (4) Testigo de punto muerto, (5) Testigo de luces largas, (6) Testigo del intermitente derecho, (7) Cuentavueltas, (8) Velocímetro y voltímetro, (9) Unidades (km/millas), (10) Testigo de baja tensión en la batería, (11) Nivel de combustible, (12) Reloj horario, (13) Cuentakilómetros total (ODO), (14) Cuentakilómetros parcial (TRIP), (15) Botón “MODE”, (16) Botón “SET”, (17) Indicador de marcha engranada, (18) Temperatura del refrigerante.

 **ADVERTENCIA**

Al lavar el vehículo no apunte el chorro de agua a alta presión directamente al panel de instrumentos.

No use gasolina, queroseno, alcohol, líquido de frenos o disolventes orgánicos con un paño para limpiar el panel de instrumentos, de lo contrario, pueden producirse grietas o decoloración en el panel debido a la exposición con disolventes orgánicos.

Haga una pulsación breve en el botón “” y el panel de instrumentos se iluminará comenzando el proceso de autotest.

1. Testigo del intermitente izquierdo

Cuando el conmutador de intermitentes se mueve a la izquierda, el testigo del intermitente izquierdo parpadeará.

2. Testigo de fallo en el sistema de inyección

Cuando el vehículo está activado para arrancar, es normal que el testigo amarillo de fallo en el sistema de inyección esté encendido. Cuando lo arranque, el testigo debería apagarse. Si el testigo de fallo en el sistema de inyección permanece encendido con el motor en marcha o no se consigue poner en marcha, indica que hay un problema en el sistema de inyección de combustible.

 **ADVERTENCIA**

Cuando el testigo de fallo en el sistema de inyección de combustible muestre un error, puede averiar el sistema de inyección de combustible si sigue conduciendo la motocicleta. Póngase en contacto con su Vendedor Autorizado para verificar el sistema de inyección de combustible.

3. Testigo sistema antibloqueo de frenos ABS

Indica la situación de funcionamiento del ABS. Pulse el botón “” cuando la motocicleta esté activada y el testigo del ABS se iluminará; cuando la velocidad supere los 5 km/h, el testigo del ABS se apagará automáticamente. Si no se apaga, indica que hay un problema en el sistema ABS. Contacte con un Servicio de Asistencia Técnica Zontes para solucionar el problema.

4. Testigo de punto muerto

Este testigo mostrará una “N” en color verde cuando el cambio esté en punto muerto.

5. Testigo de luz larga  
Cuando cambie la luz del faro de corta a larga, se iluminará este testigo de color azul.
6. Testigo del intermitente derecho  
Cuando el conmutador de intermitentes se mueve a la derecha, el testigo del intermitente derecho parpadeará.
7. Cuentavueltas  
Muestra gráficamente el régimen del motor indicando las revoluciones por minuto en el cigüeñal. La zona entre 10.000 y 12.000 rpm está marcada en rojo. Evite rodar mucho tiempo en este régimen
8. Velocímetro y voltímetro  
El velocímetro muestra la velocidad de crucero en km/h (o millas). Pulse el botón MODE para entrar en el modo de diagnosis mostrando la tensión de la batería con tres dígitos, por ejemplo, "129" significa 12,9 V. Arranque y el velocímetro vuelve al modo normal.
9. Cambio de unidades km/millas  
En el modo de cuentakilómetros total (ODO) haga una pulsación larga del botón MODE para conmutar entre las unidades de millas por hora MPH y km/h. Las unidades también cambiarán en los cuentakilómetros total y parcial.
10. Testigo baja tensión de la batería  
Si parpadea este símbolo de aviso de baja tensión de la batería con el motor apagado, significa que la tensión de la batería está por debajo de los 12,1 V. Si la tensión de la batería supera los 12,5 V, el testigo se apagará.  
Cuando el motor está en marcha y la tensión de la batería es inferior a 12,9 V, el testigo parpadeará, apagándose cuando la tensión supere los 13,1 V.  
Cuando el testigo de baja tensión de la batería parpadea, significa que la tensión producida por el vehículo es inferior al valor estándar. Si el testigo se ilumina durante un tiempo prolongado significa que hay una anomalía. Contacto con su vendedor autorizado para su comprobación. Después de la comprobación, si la batería está descargada, cárguela y compruebe que vuelve a la normalidad. Si la batería está dañada, se debe cambiar la batería por una nueva.
11. Nivel de gasolina  
El nivel de combustible muestra el contenido de gasolina que queda en el depósito de combustible. Hay ocho segmentos que representan el nivel, el octavo 8 significa nivel completo. Conforme se va consumiendo el consumo de gasolina van apagándose los segmentos. Cuando el último segmento parpadea, debe llenar el depósito de gasolina lo antes posible.

**⚠ PELIGRO**

Cuando la motocicleta esté apoyada en el caballete lateral, el nivel de gasolina pierde precisión. Ponga la motocicleta en vertical y espere unos 2 minutos para que la lectura sea más precisa.

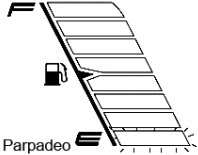
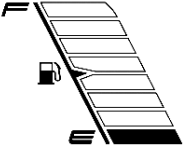
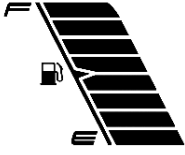
	~ 1,5 litros	~ 2,5 litros	Lleno
Indicación nivel de gasolina			

## 12. Reloj Horario

Muestra la hora y minutos en formato 12 horas.

Siga el siguiente método para ajustar la hora:

En el modo cuentakilómetros total (ODO) haga una pulsación larga del botón SET y entrará en el modo de ajuste de la hora. Con pulsaciones breves del botón MODE irá incrementando la hora. Haga una pulsación larga del botón SET y podrá cambiar las decenas de minutos con pulsaciones breves del botón MODE, Vuelva a hacer una pulsación larga del botón SET y podrá cambiar las unidades de minutos con pulsaciones breves del botón MODE. Finalice el ajuste del reloj horario con una pulsación larga del botón SET.

**⚠ ATENCIÓN**

Si se retira la batería o la batería se agota, el reloj mostrará "12:00".

## 13. Cuentakilómetros total (ODO) y

## 14. Cuentakilómetros parcial (TRIP)

La pantalla LCD del Panel de instrumentos tiene dos funciones: cuentakilómetros total (ODO) y cuentakilómetros parcial (TRIP). El cuentakilómetros total registra los kilómetros que ha recorrido la motocicleta desde su origen y no se puede modificar, alcanzando un valor máximo de 99999.9. El cuentakilómetros parcial (TRIP) registra una distancia recorrida desde su reinicio alcanzando un valor máximo de 999.9.



 **ADVERTENCIA**

Mientras que conduce la motocicleta no maneje el panel de instrumentos ya que es muy peligroso. Si suelta el manillar reducirá el control de la motocicleta. Ponga siempre las manos en el manillar mientras conduce.

15. Botón MODE

Este botón se emplea para ajustar las funciones del panel de instrumentos. Consulte la función correspondiente.

16. Botón SET

Este botón se emplea para ajustar las funciones del panel de instrumentos. Consulte la función correspondiente.

17. Indicador de marcha engranada

La pantalla del panel de instrumentos mostrará la velocidad engranada o punto muerto en la forma 1, 2, 3, 4, 5 y 6.

18. Temperatura del refrigerante

Cuando la temperatura del refrigerante alcance los 110° C empezará a parpadear. Esto significa que el refrigerante está demasiado caliente o que el nivel del vaso de expansión está muy bajo.

 **ADVERTENCIA**

Si el panel de instrumentos advierte de un peligro en la temperatura del refrigerante, pare la motocicleta y pare el motor. Espere a que el motor se enfríe y compruebe el nivel de refrigerante en el vaso de expansión, reponiendo si fuese necesario. Evite seguir circulando con la motocicleta aunque sea a baja velocidad.

## MSE 8.0

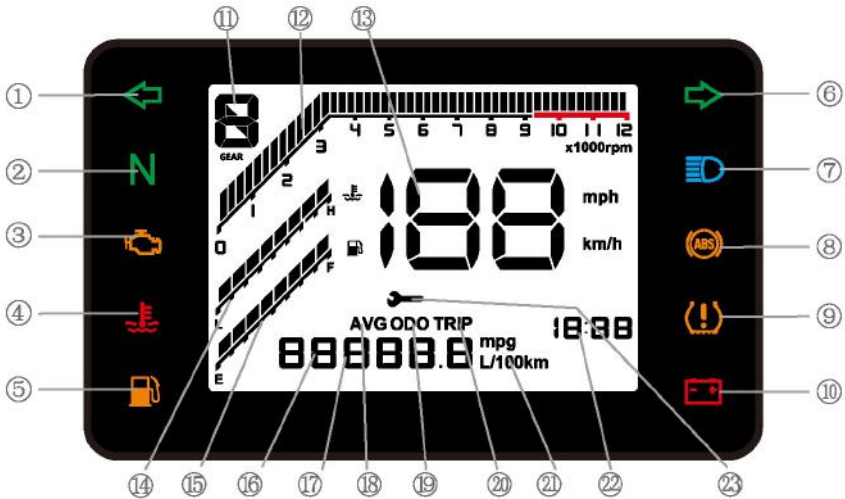

(1) Testigo del intermitente izquierdo, (2) Testigo de punto muerto, (3) Testigo de fallo en el sistema de inyección, (4) Testigo de sobrecalentamiento del refrigerante, (5) Testigo de reserva de combustible, (6) Testigo del intermitente derecho, (7) Testigo de luces largas, (8) Testigo del sistema antibloqueo de frenos ABS, (9) Testigo de advertencia de la presión de los neumáticos, (10) Testigo de baja tensión en la batería, (11) Indicador de marcha engranada, (12) Cuentavueltas, (13) Velocímetro, (14) Nivel de temperatura del refrigerante, (15) Nivel de combustible, (16) Presión de los neumáticos delantero/trasero, (17) Autonomía, (18) Velocidad media, (19) Cuentakilómetros total, (20) Cuentakilómetros parcial, (21) Consumo de combustible, (22) Reloj y fallo de presión de los neumáticos, (23) Recordatorio de revisión

Haga una pulsación breve en el botón rojo "🔒", se activará el vehículo, la pantalla del panel de instrumentos comenzará una autocomprobación, la pantalla LCD mostrará todo su contenido, y el cuentavueltas gráfico recorrerá hasta la marca máxima para después caer al modo de funcionamiento normal.

 **ADVERTENCIA**

Al lavar el vehículo no apunte el chorro de agua a alta presión directamente al panel de instrumentos ni elementos eléctricos.

No use gasolina, queroseno, alcohol, líquido de frenos o disolventes orgánicos con un paño para limpiar el panel de instrumentos, de lo contrario, pueden producirse grietas o decoloración en el panel debido a la exposición con disolventes orgánicos.

**1. Testigo del intermitente izquierdo**

Cuando el conmutador de intermitentes se mueve a la izquierda, el testigo del intermitente izquierdo parpadeará.

**2. Testigo de punto muerto**

Cuando se selecciona el punto muerto en la palanca de cambio, el testigo de punto muerto mostrará una "N".

**3. Testigo de fallo en el sistema de inyección**

Cuando el vehículo está activado para arrancar, es normal que el testigo amarillo de fallo en el sistema de inyección esté encendido. Cuando lo arranque, el testigo debería apagarse. Si el testigo de fallo en el sistema de inyección permanece encendido con el motor en marcha o no se consigue poner en marcha, indica que hay un problema en el sistema de inyección de combustible. En ese momento, mantenga pulsado los botones SET y MOD al mismo tiempo. El código de fallo actual se mostrará en la posición del cuentakilómetros. Si hay dos o más códigos de fallos, se mostrarán los códigos cada 1,5 segundos. Pulse y mantenga de nuevo los 2 botones para volver al modo del cuentakilómetros. Para conocer el significado del código de fallo, consulte la lista detallada de los códigos de fallo.

 **ADVERTENCIA**

Cuando el testigo de fallo en el sistema de inyección de combustible muestre un error, puede averiar el sistema de inyección de combustible si sigue conduciendo la motocicleta. Póngase en contacto con su Vendedor Autorizado para verificar el sistema de inyección de combustible.

#### 4. Testigo de sobrecalentamiento del refrigerante

Cuando la temperatura del refrigerante alcanza los 110°C, este testigo comenzará a parpadear. También se ilumina cuando el nivel de refrigerante es muy bajo.

#### ADVERTENCIA

Si el panel de instrumentos advierte de un peligro en la temperatura del refrigerante, detenga la motocicleta y pare el motor. Espere a que el motor se enfríe y compruebe el nivel de refrigerante en el vaso de expansión, reponiendo si fuese necesario. Evite seguir circulando con la motocicleta, aunque sea a baja velocidad.

#### 5. Testigo de reserva de combustible

Este testigo comienza a parpadear cuando el contenido de combustible del depósito es inferior a 2,4 litros. Reposte lo antes posible.

#### 6. Testigo del intermitente derecho

Cuando el conmutador de intermitentes se mueve a la derecha, el testigo del intermitente derecho parpadeará.

#### 7. Testigo de luz larga

Cuando cambie la luz del faro de corta a larga, se iluminará este testigo de color azul.

#### 8. Testigo sistema antibloqueo de frenos ABS

Indica la situación de funcionamiento del ABS. Pulse el botón  cuando la motocicleta esté activada y el testigo del ABS se iluminará; cuando la velocidad supere los 5 km/h, el testigo del ABS se apagará automáticamente. Si no se apaga, indica que hay un problema en el sistema ABS. Contacte con un Servicio de Asistencia Técnica Zontes para solucionar el problema.

#### 9. Testigo de advertencia de la presión de los neumáticos

Muestra si la presión de los neumáticos delanteros y traseros no es la adecuada. Cuando este testigo está encendido, significa que la presión actual de los neumáticos no es la adecuada (cuando hay un fallo, el código de fallo de la presión de los neumáticos se mostrará en la posición del reloj horario. Los valores 001~017 representan diferentes tipos de alarma). Si hay varios códigos de fallos, estos se mostrarán cíclicamente cada 1,5 segundos. Cuando el testigo está encendido en el modo TRIP, haga una pulsación breve en el botón SET para cambiar la visualización entre los códigos de error de tiempo y presión de los neumáticos.

001 Sensor rueda delantera no ajustado 002 Sensor rueda trasera no ajustado 003 Alta presión en rueda delantera 004 Baja presión en rueda delantera 005 Alta temperatura en rueda delantera 006 Pérdida de señal en rueda delantera 007 Fallo

en rueda delantera 008 Baja tensión en pila rueda delantera 009 Rueda delantera con fugas 010 Alta presión en rueda trasera 011 Baja presión en rueda trasera 012 Alta temperatura en rueda trasera 013 Pérdida de señal en rueda trasera 014 Fallo en rueda trasera 015 Baja tensión en pila rueda trasera 016 Rueda trasera con fugas 017 Fallo del sistema.

#### **10. Testigo baja tensión de la batería**

1. Cuando la tensión de la batería es inferior a 11,9V el motor no arrancará y parpadeará el testigo de baja tensión de la batería. Si la batería tiene muy baja carga, cárguela lo antes posible. Cuando la tensión de la batería es superior a 12,8V, se apagará el testigo automáticamente. 2. Cuando el motor está en marcha y la tensión es inferior a 12,6V parpadeará el testigo de baja tensión de la batería, lo que significa que la batería no está a plena carga (compruebe el consumo eléctrico). Cuando la tensión supera los 12,8V el testigo se apagará. 3. Cuando la tensión supera los 16V en más de 1 minuto, parpadeará este testigo. Debe dejar de usar el vehículo y contactar con su Vendedor Autorizado para su comprobación.

#### **11. Indicador de marcha engranada**

Este indicador mostrará la marcha engranada o punto muerto en la forma 1, 2, 3, 4, 5, 6 y N.

#### **12. Cuentavueeltas**

Muestra gráficamente el régimen del motor indicando las revoluciones por minuto en el cigüeñal. La zona entre 9.200 y 12.000 rpm está marcada en rojo. Evite rodar mucho tiempo a este régimen

#### **13. Velocímetro**

El velocímetro muestra la velocidad de crucero en km/h (o millas). Pulse el botón MOD para entrar en el modo de diagnóstico mostrando la tensión de la batería con tres dígitos, por ejemplo, "129" significa 12,9 V. Arranque de nuevo y el velocímetro vuelve al modo normal.

#### **14. Nivel de temperatura del refrigerante**

Después de activar la motocicleta se mostrará el nivel de la temperatura del refrigerante solo después de que se encienda la EFI. El nivel se compone de varios segmentos; cuando sólo se muestra un segmento indica que la temperatura del refrigerante es inferior o igual a 60°C, cuando la temperatura está entre 60~70°C se muestran dos segmentos, cuando la temperatura está entre 70~80°C se muestran tres segmentos, cuando la temperatura está entre 80~90°C se muestran cuatro segmentos, cuando la temperatura está entre 90~100°C se muestran cinco segmentos, cuando la temperatura está entre 100~110°C se muestran seis segmentos, cuando la temperatura está entre 110~120°C se muestran siete segmentos y cuando la temperatura está entre 120~130°C se

muestran ocho segmentos. Cuando la temperatura del refrigerante es mayor o igual a 110 ° C, el testigo de sobrecalentamiento del refrigerante (4) comienza a parpadear y es necesario revisar el sistema de refrigeración.

**⚠ ADVERTENCIA**



Si el panel de instrumentos advierte de un peligro en la temperatura del refrigerante, detenga la motocicleta y pare el motor. Espere a que el motor se enfríe y compruebe el nivel de refrigerante en el vaso de expansión, reponiendo si fuese necesario. Evite seguir circulando con la motocicleta, aunque sea a baja velocidad.

**15. Nivel de gasolina**

El nivel de combustible muestra el contenido de gasolina que queda en el depósito de combustible. Hay ocho segmentos que representan el nivel, el octavo significa nivel completo. Cuando el nivel de gasolina disminuye a unos 4 litros, sólo aparece un segmento en el nivel de gasolina, y cuando el nivel de gasolina es inferior a 2,4 litros, comienza a parpadear el último segmento. Conforme se va consumiendo la gasolina van apagándose los segmentos. Cuando el último segmento parpadea, debe llenar el depósito de gasolina lo antes posible.

**⚠ PELIGRO**

Cuando la motocicleta esté apoyada en el caballete lateral, el nivel de gasolina pierde precisión. Ponga la motocicleta en vertical y espere unos 2 minutos para que la lectura sea más precisa.

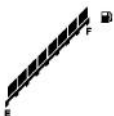
	~ 2,4 litros	~ 4 litros	Lleno
Indicación nivel de gasolina	<p>Parpadea</p> 		

**16. Presión neumáticos delantero/trasero**

En el modo ODO, haga pulsaciones breves en el botón SET para cambiar la información (cuentakilómetros total → velocidad media → consumo de combustible → autonomía → información de mantenimiento → presión neumático delantero → presión neumático trasero → cuentakilómetros total →...). Al elegir presión neumático delantero, aparecerá “**250**” en unidades kPa, lo que significa que la presión del neumático

delantero es de 250 kPa, si no coincide con la presión del neumático, se mostrará “ 250””; y de forma similar para el neumático trasero: “ 240” indicará que su presión es de 240 kPa, y si no coincide aparecerá “ ”. Cuando se muestre la presión del neumático delantero, haga una pulsación larga en el botón MOD para entrar en el modo de ajuste del neumático delantero. La pantalla mostrará “ ” parpadeando, use una bomba o compresor para que coincida la presión del neumático delantero o infle/desinfe el neumático delantero durante 4 segundos; después de ello dejará de parpadear mostrando el valor de presión del neumático y concluirá el proceso de ajuste. Pulse el botón SET para entrar en la pantalla de presión del neumático trasero, el procedimiento de ajuste de presión del neumático trasero es el mismo que el del neumático delantero.

## **17. Autonomía**

La autonomía es la distancia aproximada que se puede recorrer calculada en función del nivel de combustible actual y el consumo medio de combustible actual. Si se muestra en pantalla "375" y el símbolo de la lata de aceite parpadeando, indica que la autonomía de cruce actual es de 375 (millas o km, según se haya elegido). En el modo ODO, haga una pulsación breve en el botón SET para cambiar la información del área de visualización del kilometraje (cuentakilómetros total → velocidad media → consumo de combustible → autonomía → información de mantenimiento → presión neumático delantero → presión neumático trasero → cuentakilómetros total →...). Cuando se muestra "XXX" en el área de visualización y el símbolo de la lata de aceite sobre el kilometraje parpadea, se indica la autonomía de cruce con el valor "XXX" en las unidades elegidas. Cuando se muestra "---", significa que el nivel de combustible está en reserva y la autonomía es impredecible: deberá repostar lo antes posible.

## **18. Velocidad media**

La velocidad media es el promedio de velocidad en uno o múltiples viajes. Cuando se reinicia el cuentakilómetros total (TRIP), se reinicia también la velocidad media. La velocidad media aparece en el área de visualización con la etiqueta "AVG" activada en las unidades mph o km/h previamente elegidas.

## **19. Cuentakilómetros total (ODO) y Cuentakilómetros parcial (TRIP)**

El área de visualización tiene 8 funciones: TRIP o el cuentakilómetros parcial, ODO o cuentakilómetros total, AVG o velocidad media, consumo de combustible, autonomía, información de mantenimiento o garantía, presión neumático delantero y presión neumático trasero.

En el modo TRIP haga una pulsación breve en el botón MOD para cambiar a modo ODO, y en el modo ODO, haga una pulsación breve en el botón MOD para cambiar al modo TRIP.

El cuentakilómetros total ODO muestra la distancia total recorrida por la motocicleta desde su origen y no se puede modificar, alcanzando un valor máximo de 999999. El cuentakilómetros parcial (TRIP) registra la distancia recorrida desde su reinicio alcanzando un valor máximo de 999.9.

El consumo de combustible es el consumo instantáneo actual del promedio de consumos en uno o múltiples viajes. Cuando el vehículo circula a la misma velocidad, se muestra el consumo instantáneo.

## **20. Consumo de combustible**

Se muestra el consumo de combustible en tiempo real o en promedio de un viaje simple o múltiple. Cuando el vehículo se mantiene a la misma velocidad se muestra el consumo instantáneo. El consumo se muestra en las unidades “L/100 km” (litros por cada 100 km) o “mpg” (millas por galón) que han sido previamente elegidas.

## **21. Reloj Horario y código de fallo de la presión de los neumáticos**

Cuando no hay ningún fallo en la presión de los neumáticos, se muestra la hora y minutos en formato 12 horas.

Siga el siguiente método para ajustar la hora:

En el modo cuentakilómetros total (ODO) haga una pulsación larga del botón SET y entrará en el modo de ajuste de la hora. Con pulsaciones breves del botón MODE irá incrementando la hora. Haga una pulsación larga del botón SET y podrá cambiar las decenas de minutos con pulsaciones breves del botón MODE, Vuelva a hacer una pulsación larga del botón SET y podrá cambiar las unidades de minutos con pulsaciones breves del botón MODE. Finalice el ajuste del reloj horario con una pulsación larga del botón SET.

## **22. Reloj Horario y código de fallo de la presión de los neumáticos**

Cuando no hay ningún fallo en la presión de los neumáticos, se muestra la hora y minutos en formato 12 horas.

Siga el siguiente método para ajustar la hora:

En el modo cuentakilómetros total (ODO) haga una pulsación larga del botón SET y entrará en el modo de ajuste de la hora. Con pulsaciones breves del botón MODE irá incrementando la hora. Haga una pulsación larga del botón SET y podrá cambiar las decenas de minutos con pulsaciones breves del botón MODE, Vuelva a hacer una pulsación larga del botón SET y podrá cambiar las unidades de minutos con pulsaciones breves



del botón MODE. Finalice el ajuste del reloj horario con una pulsación larga del botón SET.

### 23. Testigo revisión.

Mostrará le testigo cuando se haya vencido el límite kilométrico.

## Instrucciones de funcionamiento del Panel de Instrumentos

Una pulsación larga significa mantener apretado el botón más de 2 segundos. Una pulsación breve significa pulsar el botón durante menos de 2 segundos.

1. **Conmutación entre cuentakilómetros total y parcial:** En el modo TRIP haga una pulsación breve del botón MODE y cambiará a modo ODO. Haga una pulsación breve en MODE y volverá al modo TRIP.
2. **Ajuste del brillo:** La retroiluminación de la pantalla LCD del panel de instrumentos tiene cinco niveles de brillo ajustables. En el modo TRIP, pulse brevemente el botón SET para bajar el nivel de brillo. Cuando alcance el nivel mínimo volverá al nivel máximo.
3. **Ajuste de la hora:** En el modo ODO, haga una pulsación larga del botón SET para cambiar entre los diferentes ajustes.
4. **Cambio de unidades:** En el modo ODO, haga una pulsación larga del botón MODE y conmutará las unidades de medida en el velocímetro y cuentakilómetros.
5. **Reiniciar el testigo de cambio de aceite:** En el modo ODO, haga una pulsación larga del botón MODE.
6. **Reiniciar el cuentakilómetros parcial:** En el modo TRIP, haga una pulsación larga del botón SET para poner a cero el cuentakilómetros parcial (TRIP).

## Mandos del manillar

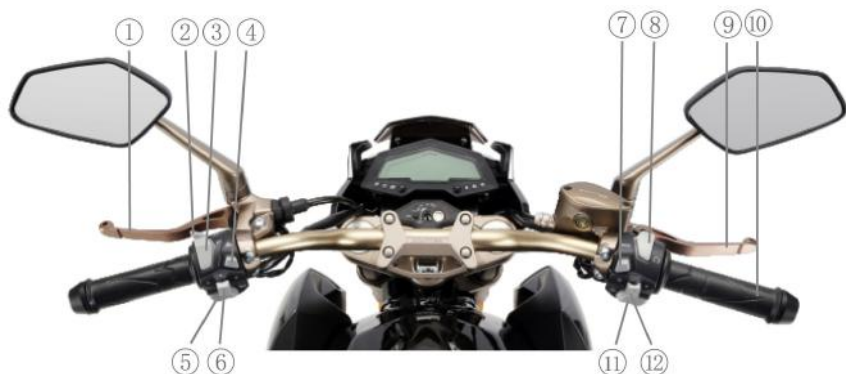

1. Maneta de embrague  
Accione esta maneta cuando arranque el motor o cuando quiera embrague desconectando la transmisión.
2. Gatillo de ráfagas  
En marcha, accione este gatillo para advertir a los conductores que vienen de frente.
3. Conmutador de cambio de luces  
Funcionamiento de las luces largas: Cuando el conmutador se cambia a la posición “ $\Rightarrow$ ”, se ilumina en el faro el haz de luces cortas o de cruce. Cuando se cambia el conmutador de luces a la posición “ $\Leftarrow$ ” se ilumina en el faro el haz de luces largas o de carretera.
4. Interruptor de intermitentes de emergencia  
Presione este interruptor y los cuatro intermitentes parpadearán simultáneamente advirtiendo a los vehículos cercanos que hay una situación peligrosa.
5. Botón del claxon  
Pulsando este botón, sonará el claxon.
6. Conmutador de intermitentes  
Cuando mueva el conmutador a la izquierda, los dos intermitentes del lado izquierdo de la motocicleta parpadearán. Cuando mueva el conmutador a la derecha, los dos intermitentes del lado derecho de la motocicleta parpadearán.

 **ADVERTENCIA**

Siempre que desee cambiar de carril o girar, se debe indicar con los intermitentes. Cuando haya acabado la maniobra de cambio de carril o giro, los intermitentes deben apagarse presionando en el centro del conmutador.

 **ATENCIÓN**

Si el asiento no está montado en su posición, el asiento se deslizará y el conductor perderá el control de la motocicleta. Asegúrese de montar el asiento con el cierre de seguridad.

7. Botón ECO

Antes de arrancar el motor, pulse el botón ECO. La letra “E” del panel de instrumentos se iluminará. Si se vuelve a pulsar el botón ECO sobresaldrá ligeramente, iluminándose en el panel de instrumentos la letra “S”. “E” representa el modo económico, y “S” representa el modo deportivo o sport. (Según versión)

8. Interruptor cortacorrientes

Este interruptor está incluido en el conjunto de conmutadores del grupo de conmutadores derecho y tiene una superficie en forma de ola. Sitúe el interruptor en la posición “

Si coloca el interruptor en la posición “

9. Maneta del freno delantero

Para frenar la rueda delantera, se debe accionar la maneta del freno delantero. Debido a que se emplea un sistema hidráulico para los frenos, no necesita aplicar demasiada fuerza para accionar la maneta. Cuando accione la maneta del freno delantero, la luz de freno se encenderá automáticamente.

10. Acelerador

El puño del acelerador se usa para controlar la velocidad del motor. Girándolo hacia el piloto se acelera; y alejándolo del piloto se desacelera.

11. Botón de arranque eléctrico

Pulse este botón para arrancar el motor, el cambio debe estar en punto muerto, con el interruptor cortacorrientes en la

posición “

 **ADVERTENCIA**

Cuando arranque el motor, no pulse más de cinco segundos seguidos el botón de arranque. Esto se debe a que si abusa del arranque puede provocar un calentamiento anormal en el circuito. Si aún no puede arrancarlo en ese tiempo, debe detenerse y verificar el sistema de suministro de combustible y volver a intentarlo. (Consulte el apartado “Resolución de problemas”).

12. Interruptor de luces

Posición “

Posición: “

13. Botón rojo de activación

Cuando la moto esté en modo hibernación, pulse el botón “START” para despertar el sistema. Tras detectar la señal de respuesta de la llave PKE y que el manillar está desbloqueado, el vehículo se pondrá en marcha. Con una pulsación larga del botón “START”, el sistema volverá de nuevo al estado de hibernación, y el vehículo se desconectará.

14. Botón del depósito de gasolina

En el caso de que el tapón del depósito de gasolina esté cerrado, pulse el botón “

26

## Depósito de gasolina



El depósito de gasolina se encuentra delante del asiento. Para repostar gasolina deberá abrir la pestaña ① que cubre la cerradura del tapón, introduzca la llave en la cerradura ② y gire el tapón ③ a la izquierda. Cuando vaya a cerrar el tapón, presione el tapón hacia abajo en la boca de llenado para cerrarlo, y retire la llave.

### PELIGRO

No rellene excesivamente el depósito de gasolina ya que la gasolina se puede derramar sobre el motor que se encontrará a altas temperaturas. La altura del nivel de no deberá sobrepasar el borde inferior de la boca de llenado ④, ya que el combustible se puede dilatar por el calor y derramarse dañando los componentes de la motocicleta.

Apague el motor en los repostajes asegurándose que el interruptor cortacorrientes de seguridad está apagado.

No introduzca demasiado la pistola del surtidor de gasolina para no dañar el aforador del nivel de gasolina.

Cuando reposte gasolina, debe tomar algunas medidas de prevención para evitar que el fuego o los vapores de gasolina entren a los ojos. Reposte en un lugar abierto. Asegúrese que el motor está apagado. Evite salpicaduras. No fume ni reposte cerca de una fuente de calor o fuego. Evite que los vapores de la gasolina entre a los ojos. Mantenga a los animales y mascotas alejados en los repostajes

### ATENCIÓN

No use agua a alta presión para lavar la zona de la tapa del depósito de gasolina. Evite que entre el agua en el depósito de gasolina.

## Palanca de cambio



La motocicleta cuenta con un cambio de seis velocidades, su funcionamiento es el siguiente. Seleccione la velocidad deseada moviendo hacia arriba o abajo la palanca de cambios (1); la palanca de cambios se recuperará a su posición original, para un cambio posterior. Subiendo una pendiente, reduzca una velocidad o aumente las revoluciones del motor; en llano, aumente una velocidad y reduzca el régimen del motor. Con ello, se evitará dañar los componentes del sistema de transmisión y el desgaste innecesario de los neumáticos.

### ATENCIÓN

Cuando el cambio esté en punto muerto se iluminará el testigo del punto muerto. Suelte lentamente la maneta del embrague, para confirmar si realmente está en punto muerto.

## Pedal de freno trasero

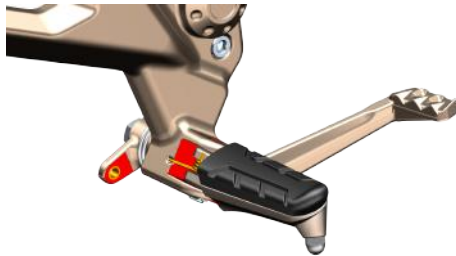

Presione el pedal del freno trasero, la rueda trasera frenará y se iluminará la luz de freno a la vez.

## Precarga de muelle del amortiguador



El muelle del amortiguador trasero se ajusta según las necesidades de conducción, la carga y el estado de la carretera. Para ello solo necesita detener la motocicleta con el caballete lateral. Ajuste la precarga del muelle a la posición deseada. La rigidez disminuirá cuando lo ajustemos hacia abajo y aumentará cuando lo ajustemos hacia arriba.

## Caballete lateral



Cuando use el caballete lateral, al desplegarlo se cortará el encendido del motor a no ser que mantenga accionada la maneta del embrague con el cambio en punto muerto.

## Consejos para la gasolina, aceite motor y refrigerante

**Gasolina:** Debe usar gasolina **E5 sin plomo RON/ROZ min.92.**

Sugerimos que use gasolina sin plomo de 95 o más octanos. La gasolina sin plomo aumenta la vida útil del pistón, bujía y silenciador.

**Aceite motor:** Use aceite motor de cuatro tiempos de calidad SN o superior para prolongar la vida útil del motor. Elija el nivel API SN o un nivel superior de aceite para motor de cuatro tiempos para motocicletas. Está a la venta en todas las tiendas y talleres de motocicletas. La viscosidad recomendada es SAE 10W-40 ó 10W-50.

### **ADVERTENCIA**

La gasolina con plomo y los combustibles y aceite motor de baja calidad pueden dañar los componentes del motor y acortar la vida útil del catalizador, bujías y silenciador. Los aceites sucios pueden bloquear los conductos del aceite, lo que da como resultado un funcionamiento anómalo del motor, no use ese tipo de aceites.

### **ADVERTENCIA**

Trate adecuadamente el aceite residual del motor, no contamine el medioambiente. Sugerimos que entregue en un punto limpio el aceite desechado dentro un recipiente sellado. No lo tire al cubo de basura o directamente al suelo.

**Refrigerante:** El refrigerante utilizado es el adecuado para radiadores de aluminio. El refrigerante es una mezcla de anticongelante y agua destilada. Se debe elegir el refrigerante adecuado si la temperatura exterior es más alta que el punto de congelación del líquido empleado en el sistema de refrigeración. Cuando agregue refrigerante, use etilén glicol como base.

### **PELIGRO**

Es malo para la salud tragar o absorber refrigerante. Por lo tanto, cuando lo use, ni lo trague ni lo beba. Después de cada trabajo, limpie sus manos, cara o cualquier parte de la piel que haya estado en contacto con el refrigerante. Si se lo traga por error, vaya al hospital de inmediato. Si lo absorbe por error, respire más aire fresco. Si el refrigerante entra en contacto con sus ojos por error, lave sus ojos con agua abundante. Además, mantenga el refrigerante lejos de los niños y mascotas.



 **ADVERTENCIA**

El refrigerante que salpique posiblemente dañe la superficie de la motocicleta. Tenga cuidado cuando vuelva a llenar el líquido de refrigeración. Si se derrama, límpielo de inmediato.

**Agua destilada para el refrigerante:** Si necesita añadir agua, use agua destilada. Si usa otros tipos de agua, probablemente dañará el sistema de refrigeración.

**Anti-Congelante:** El refrigerante y el anticongelante pueden evitar el agarrotamiento y lubrican la bomba de agua. Por lo tanto, si la temperatura exterior es más alta que el punto de congelación del refrigerante, se puede usar.

 **ATENCIÓN**

Por favor, consulte las instrucciones del producto refrigerante cuando lo use.

Si va a añadir anticongelante, asegúrese que el motor está frío. No abra el tapón del radiador con el motor caliente ya que puede ser peligroso.

Después de rellenar el radiador con anticongelante, no cierre el tapón y arranque el motor dejándolo a ralentí hasta que alcance la temperatura óptima de funcionamiento. En ese momento se está descargando el aire del circuito de refrigeración, por lo que deberá seguir rellenando de anticongelante hasta que dejen de salir burbujas.

Compruebe el nivel de anticongelante en el vaso de expansión en frío situando el nivel entre las marcas "L" y "H".

**Volumen de refrigerante** (volumen total): 830 ml.

 **ATENCIÓN**

Elija el refrigerante adecuado de acuerdo con la climatología del entorno de conducción.

## Rodaje

Un rodaje correcto puede prolongar la vida útil de la motocicleta, y también puede ofrecer el mejor rendimiento de la motocicleta nueva. A continuación, se muestra una tabla con los regímenes máximos del motor para hacer un rodaje correcto.

Primeros 500 kilómetros	Menos de 5.500 rpm
Hasta 1.500 kilómetros	Menos de 8.000 rpm
Más de 1.500 kilómetros	Menos de 9.800 rpm

## Velocidad y régimen máximo del motor

Se debe cambiar de velocidad a menudo en el período de rodaje. Durante el rodaje es recomendable la apertura progresiva del acelerador.

Para proteger los componentes del motor, el régimen límite del motor es de 9.800 rpm. Cuando el motor alcanza el régimen límite, el régimen se ajustará cerca del límite y la velocidad del vehículo fluctuará; esto es normal.

## Rodaje de los neumáticos

Al igual que el rodaje del motor, la adaptación de los neumáticos nuevos debe ser adecuada para garantizar el mejor rendimiento. El rodaje de unos neumáticos nuevos es de 150 km, debemos aumentar gradualmente el ángulo de inclinación para desgastar la capa superficial de los neumáticos y lograr su mejor rendimiento. En esos 150 km de uso con neumáticos nuevos, debemos evitar aceleraciones y giros bruscos y frenadas de emergencia

### PELIGRO

Si un neumático no está bien adaptado causará derrapes o pérdidas de adherencia. Después de un cambio de neumáticos, tenga cuidado en la conducción. Según lo explicado en este apartado, durante los primeros 150 km de rodaje de un neumático nuevo, se debe evitar aceleraciones y giros bruscos y frenadas de emergencia.

## Evitar el funcionamiento a una velocidad baja y constante

Si rueda a un régimen fijo (con carga ligera) y marchas cortas, hará que las piezas se desgasten rápidamente y se adapten mal entre ellas. Siempre que no supere la apertura recomendada del acelerador (es decir, no más de 3/4 del recorrido máximo del acelerador), puede rodar

el motor acelerando a diferentes regímenes. Sin embargo, durante los primeros 500 km, no debe superar más de las tres cuartas partes de la apertura del acelerador.

## Deje que el aceite motor circule

No importa que el motor se encuentre caliente o frío, antes de comenzar, debe dejar que el motor tenga un tiempo de funcionamiento en vacío para que el aceite fluya por todo el circuito de engrase.

## Primera revisión

La revisión de mantenimiento de los primeros 1.000 kilómetros es muy importante. Durante este período, todas las partes del motor deben tener un buen rodaje. En esta primera revisión de mantenimiento se deben poner todas las piezas a reajustar, apretar todas las uniones, cambiar las piezas contaminadas por el polvo abrasivo, así como el aceite motor. Haga una primera profunda revisión a los 1.000 kilómetros, le garantizará a su motocicleta el mejor rendimiento y prolongará su vida útil.

### ADVERTENCIA

Siga las recomendaciones citadas en el apartado comprobaciones y mantenimiento para los primeros 1.000 kilómetros. Lea detenidamente los contenidos de peligro y advertencia de este apartado.

## Comprobaciones previas

Si su vehículo no ha sido comprobado antes de su utilización, y no recibe un mantenimiento adecuado, aumentará el riesgo de accidentes y el riesgo de daños mecánicos. Revise siempre la motocicleta antes del uso diario, asegúrese de que se encuentre segura para funcionar. Consulte en este manual de instrucciones, los capítulos de comprobaciones y mantenimiento.

Si la motocicleta usa neumáticos inadecuados, o si no funciona correctamente, o si la presión de los neumáticos no es correcta, perderá el control de la motocicleta. Emplee neumáticos con las dimensiones y características recomendados en este manual. Siempre de acuerdo con los requisitos de la sección de comprobaciones y mantenimiento para mantener la presión adecuada de los neumáticos.

Mantenga la presión recomendada de los neumáticos.

Elementos a comprobar	Puntos clave de la comprobación
Sistema de dirección	Haga girar la dirección. No se atasca en su recorrido. No hay holguras
Acelerador	Juego de acelerador correcto, funcionamiento suave, el acelerador vuelve solo a su origen
Embrague	Juego libre correcto y funcionamiento suave
Frenos	Funcionamiento normal en la maneta y pedal, líquido de frenos por encima del nivel mínimo, no se sienten los mandos esponjosos, no hay fugas de líquido de frenos, pastillas de freno sin llegar al límite de desgaste
Suspensiones	Funcionamiento y recuperación suave de la horquilla y amortiguador
Gasolina	Suficiente nivel de gasolina para cubrir la distancia prevista
Cadena de transmisión	Sin desgaste, cadena limpia y engrasada, tensión correcta
Neumáticos	Presión correcta, profundidad de huella correcta, sin desgastes
Aceite motor	Nivel de aceite motor correcto
Sistema de refrigeración	No hay fugas de refrigerante
Alumbrado	Los LEDs funcionan en todos los puntos de luz de la motocicleta
Intermitentes	Funcionan correctamente
Claxon	Funciona correctamente
Pulsadores de luz de freno	Funcionan correctamente
Interruptor cortacorrientes	Funciona correctamente
Interruptor corte de encendido del caballete lateral	Funciona correctamente

Nunca debe obviar la importancia de estas pruebas. Complete todas las comprobaciones antes de iniciar la marcha y repárelas si fuese necesario.

 **PELIGRO**

Cuando realice la comprobación, lo más peligroso es comprobar el estado de funcionamiento del motor. Tenga cuidado si introduce su mano o ropa en partes móviles de la motocicleta, le causará un grave daño. Además de comprobar el interruptor cortacorrientes del encendido del motor para hacer funcionar el motor, pare el motor cuando realice otras comprobaciones.

## Consejos de conducción

 **PELIGRO**

Si va a conducir la motocicleta por primera vez, le sugerimos que practique en un recinto cerrado al tráfico, hasta que se familiarice con el control de la motocicleta.

Conducir con una sola mano es muy peligroso, se debe conducir con ambas manos firmemente agarradas al manillar y con ambos pies en las estriberas.

Al girar, aminore hasta una velocidad segura.

Si la superficie de la carretera es húmeda y lisa, la fricción de los neumáticos será mínima, y la capacidad de frenado también, por lo que debe reducir la velocidad y prestar la máxima atención.

El viento lateral suele ser frecuente en túneles, valles o detrás de vehículos grandes cuando se les adelanta. Debe estar atento y reducir la velocidad.

Cumpla las reglas de tráfico y los límites de velocidad

## Arranque del motor

Quando active el sistema sin llave, todos los sistemas de la motocicleta se conectarán automáticamente. Compruebe si el interruptor cortacorrientes del motor está en la posición “”. En el momento en el que su motocicleta esté en punto muerto, el testigo de punto muerto se iluminará en el panel de instrumentos.

 **ADVERTENCIA**

Esta motocicleta cuenta con caballete lateral y un interruptor que corta el encendido. Cuando se extiende el caballete lateral, el motor se parará independientemente de si se encuentra en punto muerto o con cualquier velocidad engranada.

**⚠ ADVERTENCIA**

Esta motocicleta está equipada con un corte del circuito de encendido y un botón de arranque. Solo bajo las siguientes condiciones arrancará el motor:

1. El cambio está en punto muerto, acciona la maneta del embrague.
2. El cambio no está en punto muerto, el caballete lateral está recogido y acciona la maneta del embrague.

Cuando el sensor de inclinación ha detectado un vuelco, cortará el suministro eléctrico y el de gasolina y no permitirá que funcione el motor, iluminándose el testigo de fallo en la inyección. Una vez que la motocicleta esté lista para arrancar de nuevo, tendrá que desactivarla con el botón rojo de activación/desactivación, y después de esperar 1 minuto, volver a activarla y poner en marcha el motor.

Cuando el motor esté frío:

1. Recoja el caballete lateral.
2. Deje cerrado el puño de acelerador (posición de ralentí).
3. Ponga en marcha el motor con el botón de arranque.

Cuando el motor esté frío y sea difícil de arrancar:

1. Recoja el caballete lateral.
2. Abra el acelerador 1/8 de su recorrido y, al mismo tiempo, pulsar el botón de arranque con el símbolo "⚡".
3. Después de arrancar el motor, mantenga el motor girando para su precalentamiento completo.
4. Si después de varios intentos el motor no arranca, puede ser que el cilindro esté ahogado. Para limpiar el cilindro, abra a tope el acelerador y pulse durante 3 segundos el botón de arranque.

**⚠ ADVERTENCIA**

Cuanto más frío sea el clima, más tiempo necesita el motor para precalentarse. El precalentamiento completo reduce el desgaste del motor.

Cuando el motor esté caliente

1. Recoja el caballete lateral.
2. Deje cerrado el puño de acelerador (posición de ralentí).

3. Arranque el motor pulsando el botón de arranque con el símbolo “”. Después de que el motor arranque, deje que el motor siga en marcha para su completo precalentamiento.

Cuando el motor esté caliente y sea difícil de arrancar

1. Recoja el caballete lateral.
2. Abra el acelerador 1/8 de su recorrido y, al mismo tiempo, pulse el botón de arranque con el símbolo “”.
3. Si después de varios intentos siga siendo difícil de arrancar, lo más probable es que el cilindro esté ahogado. En ese caso, debe limpiar el cilindro con este proceso: abra el acelerador por completo y pulse el botón de arranque durante 3 segundos.

### PELIGRO

Cuando arranque con el cambio en punto muerto y el acelerador cerrado, tenga por costumbre accionar la maneta de embrague antes de arrancar.

Cuando arranque la motocicleta, debe accionar la maneta de embrague o poner el cambio en punto muerto, de lo contrario no podrá arrancar. No olvide recoger el caballete lateral al mismo tiempo.

Cuando el sensor de inclinación ha detectado un vuelco, cortará el suministro eléctrico y el de gasolina y no permitirá que funcione el motor, iluminándose el testigo de fallo en la inyección. Una vez que la motocicleta esté lista para arrancar de nuevo, tendrá que desactivarla pulsando el botón rojo de activación/desactivación, y después de esperar 1 minuto, volver a activarla y poner en marcha el motor.

## Conducción

Recoja el caballete lateral, accione la maneta del embrague, espere un momento, presione la palanca de cambio para introducir la primera marcha, acelere y libere lentamente la maneta del embrague suavemente, la motocicleta comenzará a moverse.

Si quiere llegar a la siguiente marcha más alta, acelere primero y luego cierre el acelerador, accionando la maneta del embrague al mismo tiempo, suba la palanca de cambio para engranar la segunda marcha. Luego suelte suavemente la maneta del embrague y acelere. Siguiendo este proceso de cambio gradual puede alcanzar la marcha más alta.

## Uso del cambio

El sistema de cambio hace que el motor funcione sin problemas en su rango de velocidades normales. La marcha adecuada se selecciona para obtener el mejor rendimiento del motor. El piloto debe seleccionar la marcha más apropiada según las condiciones de manejo, y nunca

utilizar marchas cortas en conducción a alta velocidad. En cualquier caso, no haga patinar el embrague para controlar la velocidad. Antes de reducir a una marcha inferior, reduzca la velocidad o aumente el régimen del motor. Antes de cambiar a una marcha superior, aumente la velocidad o reduzca el régimen del motor.

## Conducción en pendientes

Al subir fuertes pendientes, las motocicletas tienden a disminuir su potencia y decelerar. Debe reducir a una marcha inferior, permitiendo que el motor funcione dentro la gama de revoluciones de su potencia normal. Tendrá que manejar rápidamente el cambio para evitar que la motocicleta decelere demasiado.

Al ir cuesta abajo, podemos utilizar el motor para ayudar a frenar reteniendo, siempre y cuando reduzca a una marcha más baja. Si abusa de los frenos con un uso continuo, se sobrecalentarán y reducirán la capacidad de frenado.



### **ADVERTENCIA**

Quando circule cuesta abajo, no apague el interruptor cortacorrientes ni el botón rojo de activación/desactivación, para no reducir la vida útil del catalizador del silenciador.

## Freno y aparcamiento

1. Cierre el acelerador a su posición de reposo.
2. Frene usando la maneta del freno delantero y el pedal del freno trasero al mismo tiempo.
3. Cuando la velocidad sea lo suficientemente baja, puede reducir a una marcha inferior para bajar la velocidad.
4. Accione la maneta del embrague (para desembragar), cambie a punto muerto y luego detenga la motocicleta por completo. Después de cambiar a punto muerto, el testigo de punto muerto se iluminará.
5. Si aparca la motocicleta con el caballete lateral en una pendiente suave, debe introducir una marcha lo más corta posible para que la motocicleta no se mueva, evitando vuelcos por las maletas laterales. Sin embargo, cuando vuelva a usar la motocicleta, debe cambiar de nuevo a punto muerto.
6. Ponga el interruptor cortacorrientes en la posición de apagado a la derecha del manillar y el motor se parará.
7. Gire el manillar a tope a la izquierda, pulse el botón “” durante 2-3 segundos, y el manillar se bloqueará y se apagarán por completo todos los circuitos eléctricos de la motocicleta.
8. Mueva el manillar para asegurarse de que el manillar quede bloqueado.



 **PELIGRO**

Las velocidades altas harán que la distancia de frenado sea más larga. Asegúrese de que el vehículo delantero tenga la distancia adecuada con respecto a la suya para frenar adecuadamente la motocicleta. De lo contrario, puede provocar un choque.

Si usa solo el freno delantero o trasero puede resultar muy peligroso, en estas condiciones se provocará un derrapaje y pérdida de control. Si el firme está mojado y va a girar, use el sistema de frenos con cuidado. Con superficies irregulares o en carreteras lisas, puede hacer que la motocicleta se des controle si realiza frenadas bruscas.

Si frena bruscamente por emergencia cuando la motocicleta está girando puede provocar una pérdida de control. En este caso, es mejor frenar antes de entrar en la curva para reducir la velocidad.

Cuando el motor está en funcionamiento o si se acaba de parar, la temperatura del silenciador es elevada. No lo toque para evitar quemaduras.

Si usa solo el freno trasero para frenar hará que el sistema de frenos se desgaste rápidamente, haciendo que la distancia de frenado sea más larga.

 **ADVERTENCIA**

Si usa otro bloqueo antirrobo, como antirrobo de arco, de disco, o por cadena articulada; debe retirar primero el antirrobo antes de conducir.

## Comprobaciones y mantenimiento

La siguiente tabla resume las comprobaciones a realizar para cada mantenimiento periódico que se debe hacer en meses o distancia recorrida, dependiendo de cuál ocurra primero. Cada control se debe llevar a cabo de acuerdo con la tarea de la tabla.

Si su motocicleta ha sido utilizada en condiciones adversas, es decir, conducción frecuente con aceleraciones bruscas o utilizada en zonas muy polvorientas, debe tener un mantenimiento especial para mantener la fiabilidad de la motocicleta. El personal del Vendedor Autorizado Zontes puede asesorarle. Las suspensiones y el sistema de dirección son piezas clave, y requieren una preparación y herramientas específicas y un mantenimiento cuidadoso. Para estar seguro, recomendamos que el trabajo sea hecho por personal de taller cualificado.

 **PELIGRO**

La primera revisión de los 1.000 km es fundamental, ya que puede hacer que su motocicleta sea fiable y ofrezca un rendimiento superior.

Cuando el motor está funcionando y se ha parado, la temperatura del silenciador es alta, por lo que no debe tocarlo para evitar quemaduras.

El mantenimiento inadecuado o problemas aparecidos después del mantenimiento pueden causar un accidente. Para mantener su motocicleta en buen estado, solicite al personal de mantenimiento del Vendedor Autorizado que se ocupe de las tareas marcadas con \*. Consulte este apartado, si tiene alguna experiencia de mantenimiento mecánico puede mantener las tareas sin marcar; si no está seguro de cómo realizar con el trabajo, deje que el personal de su Vendedor Autorizado complete el mantenimiento.

 **ADVERTENCIA**

Preste atención al mantenimiento periódico para ver si se cumple completamente con el aviso o no. La primera revisión de los 1.000 km se llevará a cabo de acuerdo con el método descrito en este apartado. Los recuadros de "Peligro" y "Advertencia" de este apartado se debe leer detenidamente. Si cambia piezas incorrectas puede provocar un desgaste acelerado de la motocicleta y acortar su vida útil. Cuando la motocicleta requiera el cambio de componentes, solo puede usar recambios originales.

Los desechos en el proceso de mantenimiento, como los productos de limpieza y el aceite motor residual, deben manipularse adecuadamente para no dañar el medio ambiente.

## Tabla de Mantenimiento periódico

Frecuencia Elemento	kms Meses	1.000 km 3 meses	5.000 km 15 meses	10.000 km 30 meses	15.000 km 45 meses
Filtro del aire (Elemento)		-	Comprobar	Cambiar	Comprobar
Tornillo/tuerca silenciador		Apretar	-	Apretar	-
Juego válvulas (frío) Admisión: 0,12±0,02mm Escape: 0,20±0,02mm		-	-	Comprobar	-
Bujía		-	-	Cambiar	-
Aceite motor		Cambiar	Cambiar	Cambiar	Cambiar
Filtro del aceite		Cambiar	-	Cambiar	-
Tamiz del filtro de aceite		Limpiar	-	Limpiar	-
Juego libre del embrague		Comprobar	-	Comprobar	-
Cuerpo de mariposa		Comprobar	-	Comprobar	-
Juego libre del acelerador		Comprobar	Comprobar	Comprobar	Comprobar
Ralentí		Comprobar	Comprobar	Comprobar	Comprobar
Sistema control evaporación		-	-	Comprobar	-
Manguitos del radiador		-	Comprobar	Comprobar	Comprobar
Tubos de gasolina		-	Comprobar	Comprobar	Comprobar
Cadena de transmisión		Comprobar	Comprobar	Comprobar	Comprobar
	Mantenga siempre la tensión y engrase				
Frenos		Comprobar	Comprobar	Comprobar	Comprobar
Líquido de frenos y latiguillos delantero/trasero		-	Comprobar	Comprobar	Comprobar
	Cambiar líquido de frenos cada 2 años y latiguillos cada 4 años				
Neumáticos		-	Comprobar	Comprobar	Comprobar
Uniones roscadas		Comprobar	-	Comprobar	-
Horquilla		-	-	Comprobar	-
Amortiguador		-	-	Comprobar	-
Carrocería y fijación motor		Apretar	Apretar	Apretar	Apretar
Líquido refrigerante		-	Comprobar	Comprobar	Comprobar
	Cambiar cada 3 años o cada 30.000 km				

La primera revisión se realiza a los 1.000 km (ó 3 meses) y después cada 5.000 km (ó 15 meses).

**⚠ ATENCIÓN**

Según la tabla de mantenimiento periódico, si fuese necesario realice además una limpieza, ajuste o cambio.

Si la motocicleta se utiliza en carreteras en mal estado y a plena potencia durante un tiempo prolongado, debe aumentar la frecuencia de las comprobaciones.

## Dotación de herramientas



La dotación de herramientas se encuentra debajo del asiento, como muestra la figura.

## Instrucciones para el desmontaje del depósito de gasolina

Para desmontar el depósito necesitará llaves Allen de 4 y 6 mm, alicates y un destornillador con punta tipo Philips (estrella) para desmontar todos los remaches plásticos reutilizables (hundiendo el pin central del remache con la punta del destornillador) de las piezas plásticas que forman la carrocería y carenados que envuelven el depósito.

Los pasos para retirar el depósito de gasolina son:

Retire el asiento (1).



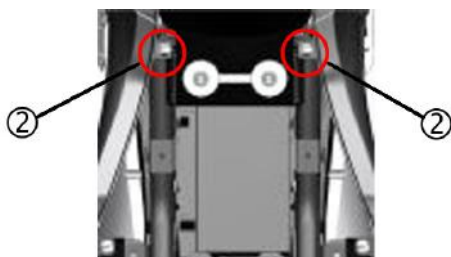

Retire los cuatro tornillos (2) que fijan las cubiertas laterales traseras derecha e izquierda.



Retire las pestañas (3) conectadas a las cubiertas laterales traseras derecha e izquierda y a la parte inferior de la quilla.



Retire la parte posterior de las cubiertas laterales (4).

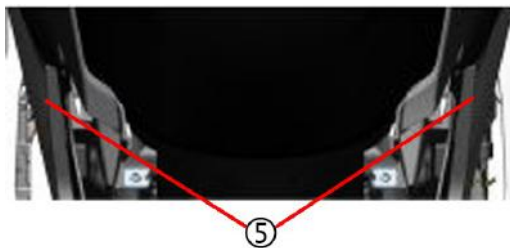

Retire las placas inferiores de las cubiertas izquierda y derecha (5).

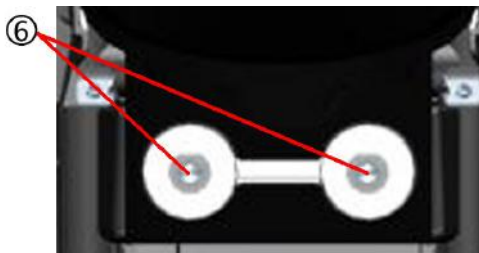

Retire los dos tornillos (6) de los apoyos del asiento, y retire los apoyos del asiento.

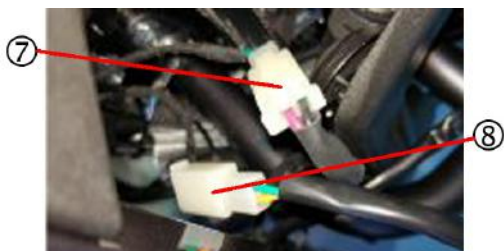

Desconecte el conector USB (7) y desconecte el conector del intermitente izquierdo (8).

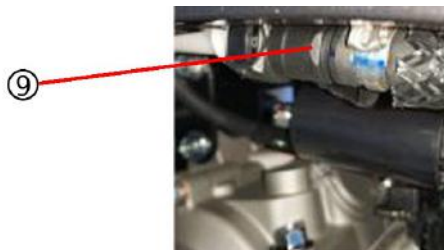

Retire el tubo de gasolina a alta presión (9).



Desconecte el conector de la bomba de gasolina (10).

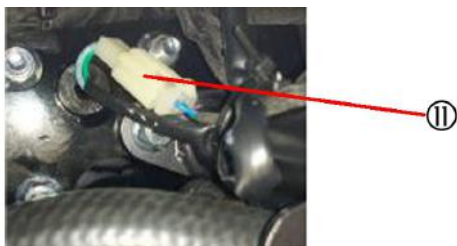

Desconecte el conector del intermitente derecho (10).



Levante la parte posterior del depósito y retire el tubo de recuperación de los vapores de gasolina (12).

Levante la parte posterior del depósito y tire de él hacia atrás.

Para el montaje, proceda en sentido inverso al del desmontaje.

**⚠ ADVERTENCIA**

Antes de montar el depósito, compruebe que los tubos de gasolina y de respiradero no están doblados.

Compruebe que la posición del depósito de gasolina es la correcta.

Compruebe que la posición de los tubos de conexión es la correcta.

Introduzca correctamente el tubo en la bomba de gasolina.

Al montar el tubo de gasolina, evite que entren cuerpos extraños en el tubo.

## Puntos de engrase

Para una conducción segura, debe cuidar el engrase de diferentes puntos de la motocicleta para mantener el funcionamiento suave y prolongar su vida útil. Después de utilizar la motocicleta en condiciones adversas, o si se rueda bajo la lluvia o después de un lavado, debe lubricar la motocicleta. Los puntos de engrase son los siguientes:



D: Aceite de cadena

G: Grasa

**⚠ ADVERTENCIA**

La lubricación puede dañar los interruptores. No use grasa o aceite para lubricar los interruptores.

1. Eje de la maneta de embrague
2. Ejes de la palanca de cambio y estribera
3. Eje del caballete lateral y gancho del muelle
4. Cadena de transmisión
5. Eje de la maneta de freno
6. Eje del pedal de freno y estribera

## Batería



La batería se encuentra debajo del asiento del piloto. Se trata de una batería sin mantenimiento. Para su primer uso, conecte los bornes positivo y negativo y monte el tirante de goma.

Para extraer la batería siga los siguientes pasos:

- Apague la motocicleta con el botón rojo de activación/desactivación "🔒".
- Retire el asiento.
- Retire el tirante de goma.
- Retire el borne negativo (-), aparte el capuchón de protección rojo y retire el borne positivo (+).
- Saque suavemente la batería. Cuando vaya a montar la batería monte primero el borne positivo (+) y luego el negativo (-).

### ADVERTENCIA

Cuando vuelva a montar la batería, tenga en cuenta que debe reiniciar algunos componentes del sistema de inyección. El proceso será: pulse el botón rojo de activación/desactivación "🔒", así como en el interruptor cortacorrientes en posición ON. Arranque el motor en punto muerto manteniendo el motor a 3.000 rpm o más, luego desacelere, desactive el vehículo y vuelva a activarlo después de 5 segundos.



### **Cambio de batería, tenga en cuenta lo siguiente:**

Cuando cambie la batería, deberá confirmar que mantiene las mismas características y tipo que la original. Es importante que mantenga las mismas características porque, de lo contrario, podría afectar al rendimiento y a la vida útil de la motocicleta y es posible que se produzca algún fallo en el circuito.

#### **ADVERTENCIA**

Si el vehículo va a permanecer parado más de 15 días le sugerimos conectar el mantenedor de Zontes durante los plazos de inactividad.

Se debe revisar periódicamente la batería. Si la tensión es inferior a 12,1 V, le sugerimos cargar la batería.

La descarga o sobrecarga acortará la vida útil de la batería

Cargue la batería con un mantenedor específico. La tensión de carga no debe ser mayor de 15V.

Trate adecuadamente una batería agotada, no dañe el medio ambiente.

Le sugerimos que recicle la batería agotada en un punto limpio.

No la tire al cubo de basura ni directamente al suelo.

Si la situación es la misma, no active la motocicleta durante un tiempo (al menos 3 segundos). Si persiste, diríjase a un Vendedor Autorizado Zontes para su comprobación.

Si el vehículo no arranca normalmente, existe el riesgo de quemar la batería.

#### **ADVERTENCIA**

En su Vendedor Autorizado Zontes tienen disponibles mantenedores para la batería empleada en su vehículo.

No se deben utilizar cargadores inadecuados para cargar la batería original.

## Filtro del aire



El filtro del aire se encuentra bajo el asiento. Si el filtro del aire está sucio, puede hacer que se obstruya el paso del aire de admisión, baje la potencia y aumente el consumo de combustible. Si conduce en zonas polvorrientas, deberá aumentar la frecuencia de limpieza del filtro del aire o su cambio. Complete los siguientes pasos para realizar la limpieza del filtro del aire.

### **⚠ ADVERTENCIA**

Si conduce en zonas muy polvorrientas deberá aumentar la frecuencia de limpieza o sustitución del filtro.

Es peligroso rodar el motor sin el elemento filtrante. Si no se encuentra el elemento filtrante en la caja del filtro del aire, la suciedad entrará en el motor causándole daños. Si no está presente el elemento filtrante no arranque el motor.

1. Retire la tapa lateral izquierda y quedará a la vista el filtro del aire
2. Retire los dos tornillos del filtro del aire como muestra la imagen
3. Saque el elemento filtrante
4. Cambie el elemento filtrante por uno nuevo
5. Si sólo tiene que limpiar el elemento filtrante, retire la suciedad soplando con aire comprimido desde la cara interior y vuelva a ponerlo en su posición original

### **⚠ ATENCIÓN**

Cuando limpie el elemento filtrante siempre comience desde el lado limpio hacia el sucio. Si lo hace en sentido contrario, la suciedad permanecerá en el elemento.

6. Siga los pasos en orden inverso para volver a montar el elemento filtrante limpio o nuevo. Compruebe que está bien montado y sellado adecuadamente.

**⚠ ATENCIÓN**

Si la posición del elemento filtrante no es la correcta, el polvo pasará el filtro y entrará en el motor produciendo daños mecánicos. Asegúrese que el filtro está montado en la posición correcta. Además, si lava la motocicleta evite que el agua entre en el filtro del aire, si entra agua en el filtro del aire, puede vaciarla liberando el tubo de drenaje y asegúrese que el filtro queda completamente vacío antes de usar la motocicleta.

## Tubo de drenaje



Libere la abrazadera con unos alicates de punta largos. Retire el tubo y vacíe el contenido de aceite en un punto limpio. Vuelva a montar el tubo en su sitio siguiendo el orden inverso.

# Bujía



## Desmontaje de la bujía

Siga los siguientes pasos:

1. Retire la pipa de la bujía. No haga fuerza ya que puede romper la bujía
2. Retire la bujía con una llave de bujías
3. Compruebe la bujía

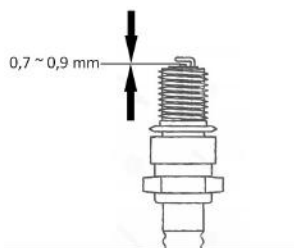

## Guía para cambiar la bujía

Use un cepillo de púas metálicas para retirar la suciedad de la bujía, y luego use una galga para ajustar la separación entre electrodos a 0,7-0,9 mm.

Cuando retire los depósitos de carbonilla, debe observar el color de la nariz de porcelana interior de la bujía. El color le dirá si la bujía es la adecuada para el uso que le da a la moto. Si el color es oscuro, deberá cambiar la bujía por una caliente. Lo ideal es que el color sea marrón claro. Si el color es blanquecino, es síntoma de sobrecalentamiento y deberá cambiar a una bujía fría.

Bujía	Tipo
CR8EI	Bujía estándar
CR9EI	Use esta bujía si la temperatura ambiente es alta y la bujía se sobrecalienta

Par de apriete de la bujía: 14 Nm

## ADVERTENCIA

El montaje incorrecto de la bujía dañará al motor. Si supera el par de apriete de la bujía, también dañará el motor. Si no cuenta con una llave dinamométrica para montar una bujía nueva, móntela primero a mano hasta que encuentre resistencia y luego apriétela con una llave de bujías 3/8 de vuelta (135°). Si va a montar la bujía usada, atornillela a mano y cuando no pueda más apriétela 1/12 de vuelta (30°) con la llave de bujías.

La suciedad que hay al lado de la bujía por el exterior puede entrar por el agujero de la bujía al motor para dañarlo. Le recomendamos que antes de quitar la bujía, limpie los alrededores de la bujía y que tape el agujero de la bujía mientras la limpia.

No utilice bujías con grado térmico inferior a la CR8EI.

## Aceite motor



Nivel  
máximo  
  
Nivel  
mínimo

Para conseguir la máxima durabilidad del motor, es muy importante utilizar aceite motor de alta calidad y cambiar el aceite según se indica en la tabla de mantenimiento. Comprobar el nivel de aceite y cambiarlo periódicamente son dos importantes tareas del mantenimiento de la motocicleta.

Para comprobar el nivel de aceite motor, siga los siguientes pasos:

1. Mantenga la motocicleta verticalmente en una superficie plana.
2. Arranque el motor y déjelo a ralentí durante 10 minutos (si la temperatura ambiente es inferior a 10° C déjelo a ralentí 15 minutos).
3. Pare el motor y espere 3 minutos.
4. Observe el nivel de aceite motor a través de la mirilla en la tapa derecha del cárter motor.
5. Añada o extraiga la cantidad de aceite motor necesaria para que el nivel se encuentre entre las marcas de nivel máximo y mínimo.

**⚠ ADVERTENCIA**

Tanto si ha excedido la línea de nivel máximo como si el nivel de aceite motor no llega al nivel mínimo, puede dañar el motor. Para el motor y compruebe el nivel de aceite motor a través de la mirilla. El nivel de aceite motor debe encontrarse entre las líneas de nivel máximo y mínimo. Cuando compruebe el nivel de aceite motor, verifique que la motocicleta se encuentra estacionada como se describe en el párrafo anterior, ya que ligeras inclinaciones de la motocicleta pueden producir un error en la lectura del nivel.

**Cambio de aceite motor**

En cada ciclo de mantenimiento se debe cambiar el aceite motor. El cambio se debe realizar con el motor ligeramente caliente para que el aceite motor usado pueda drenar más fácilmente. Siga los siguientes pasos:

1. Apoye la motocicleta sobre su caballete lateral en una superficie plana.
2. Desenrosque el tapón de llenado.
3. Sitúe un recipiente bajo el tornillo de drenaje del motor.
4. Utilice una herramienta para retirar el tornillo de drenaje ① y vacíe el aceite usado.

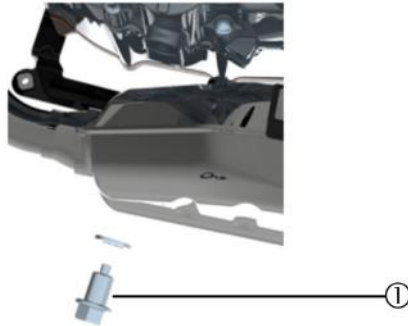

**⚠ ADVERTENCIA**

Confíe la operación de cambio de aceite a un Vendedor Autorizado. No se permite esta operación a personal no autorizado. Consulte a un personal profesional para el correcto desmontaje de la cubierta inferior del carenado. Deshágase del aceite usado en un punto limpio y no contamine el ambiente. Le recomendamos que recoja el aceite usado en un recipiente sellado y lo entregue en un punto limpio. No tire el aceite usado a la basura o al suelo.

5. Vuelva a montar el tornillo de drenaje ① y su arandela. Use una llave para apretarlo (par de apriete de 24 +/- 4 Nm).

6. Por el tapón de llenado debe introducir 1.000 cc (si cambia el cartucho de filtro de aceite serán 1.050 cc) de aceite motor nuevo SAE 10W-40/10W-50 API nivel SM o superior para motocicleta 4 tiempos.

**⚠ ADVERTENCIA**

Si no usa el aceite motor recomendado puede dañar el motor.

7. Utilice la motocicleta durante 2 minutos utilizando el cambio de marchas. Con el motor en marcha, compruebe si aparecen fugas o tornillos que se aflojan.
8. Deje el motor a ralentí durante 5 minutos, luego pare el motor durante 3 minutos y compruebe el nivel de aceite motor a través de la mirilla. Si el nivel de aceite motor está por debajo de la marca de nivel mínimo, debe añadir aceite motor nuevo hasta alcanzar la línea de nivel máximo. De nuevo compruebe si aparecen fugas.

### Limpieza del tamiz filtro de aceite

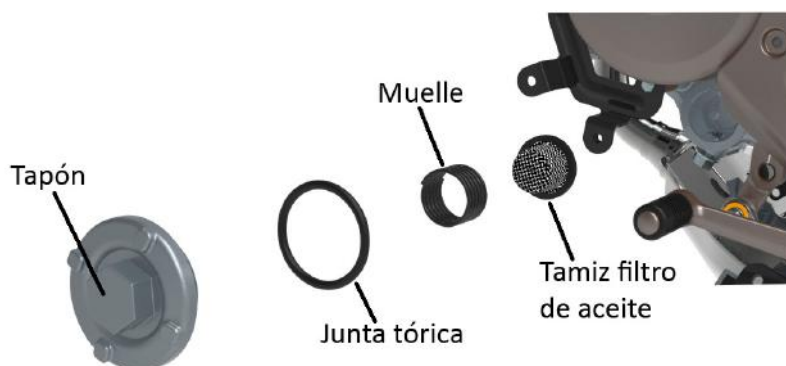

Se debe limpiar el tamiz del filtro de aceite siguiendo los siguientes pasos:

1. Coloque un recipiente bajo el tapón.
2. Retire el tapón y su junta tórica.
3. Retire el tamiz del filtro de aceite y el muelle.
4. Limpie las impurezas retenidas en el tamiz con aire comprimido.

**⚠ ADVERTENCIA**

Limpie el tamiz del filtro de aceite por primera vez a los 1.000 km, a los 10.000 km por segunda vez y después cada 10.000 km.

## Cambio del cartucho del filtro de aceite

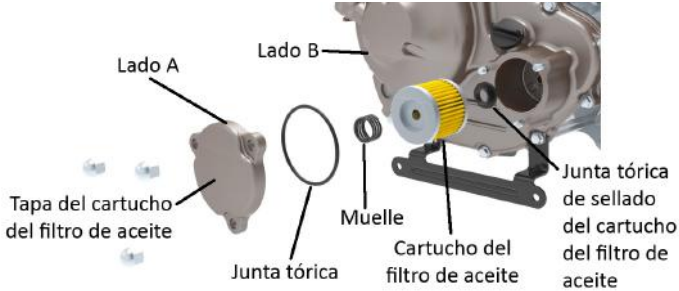

Siga los siguientes pasos para cambiar el cartucho del filtro de aceite:

1. Coloque un recipiente bajo la tapa del cárter derecho.
2. Retire las tres tuercas ciegas de la tapa del cartucho del filtro de aceite con la herramienta adecuada. Extraiga la tapa del cartucho girándola suavemente a la derecha y a la izquierda. No utilice un destornillador plano para apalancar la tapa y sacarla ya que puede dañarla y producir fugas de aceite.
3. Extraiga el cartucho del filtro de aceite usado así como las dos juntas tóricas y el muelle.
4. Limpie con un trapo o papel de taller limpio las impurezas y aceite que queden en el alojamiento del cartucho. Compruebe el estado del muelle y de las dos juntas tóricas.

### ATENCIÓN

Es muy importante instalar correctamente el cartucho del filtro de aceite, no lo coloque mal y recuerde montar el muelle y las juntas tóricas de sellado.

Una mala instalación del cartucho del filtro de aceite puede producir graves daños mecánicos debido a la contaminación del aceite o fugas del mismo.

5. Antes de volver a montar la tapa del cartucho del filtro de aceite, cambie las juntas tóricas de sellado si fuese necesario, alinee la tapa con los agujeros de los tornillos y presione la tapa sin ladearla. Sujete la tapa con la mano y preapriete las 3 tuercas ciegas enfrentando la cara A de la tapa con la cara B del cárter de manera que no se balancee. Apriete las tuercas ciegas equilibradamente con un apriete final de  $12 \pm 1,5$  Nm.

### ATENCIÓN

Antes de montar la tapa del cartucho compruebe que las juntas no están dañadas. En caso contrario podrían producirse fugas de aceite.



## Juego libre de la maneta del embrague

Mida el juego libre en el extremo de la maneta del embrague, que debe ser de 10 – 15 mm. Si el juego libre no es el correcto, siga el siguiente método para ajustarlo:

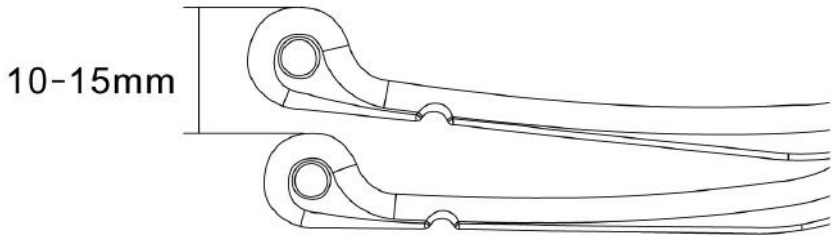

### Ajuste fino

1. Afloje la contratuerca circular (1).
2. Gire el tensor del cable (2) hasta conseguir el juego correcto.
3. Vuelva a apretar la contratuerca circular (1).

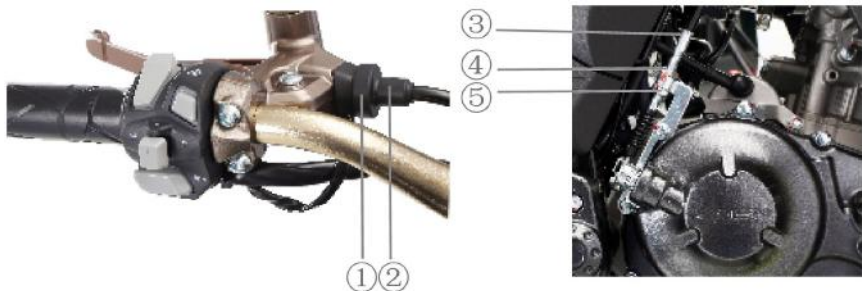

### Ajuste grueso

1. Afloje las tuercas del tensor del cable (4) y (5).
2. Gire el tensor (3) hasta conseguir el juego correcto.
3. Vuelva a apretar las tuercas del tensor del cable (4) y (5).

### **ADVERTENCIA**

Si la maneta de embrague no tiene la suficiente holgura, se produce un desgaste prematuro.

El mantenimiento y ajuste del embrague lo debe hacer un Vendedor Autorizado.

## Juego del cable del acelerador

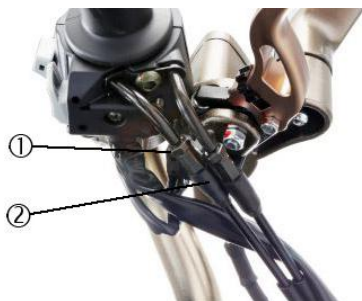

Proceso de ajuste:

1. Afloje la contratuerca ①.
2. Gire el tornillo tensor ② para ajustar el juego libre del acelerador en el rango 2,0 – 4,0 mm.
3. Después de completar el ajuste, apriete la contratuerca.

### **ADVERTENCIA**

Después de completar el ajuste del juego del acelerador, compruebe que la empuñadura vuelve automáticamente a su posición de cerrado. No ajuste el régimen de ralentí a través del cable del acelerador. No puede darse la situación de que aumente el régimen de ralentí cuando gire el manillar de la motocicleta.

## Ralentí

Cuando compruebe el régimen de ralentí, deberá realizarlo con el motor caliente. El régimen del ralentí debe estar en el rango de 1.500 a 1.700 rpm.

### **ADVERTENCIA**

Si el ajuste del régimen de ralentí está por encima de sus habilidades, confíe la operación a un Vendedor Autorizado.

## Sistema de control de emisiones de vapores de combustible

Esta motocicleta cuenta con un sistema de control que evita que los vapores de gasolina se emitan a la atmósfera. Debe comprobarse periódicamente (cada 10.000 km o cada 30 meses) haciendo lo siguiente:

1. Compruebe si cada conexión está correcta.

2. Compruebe si cada tubo y el cánister de carbón activo presenta grietas o daños, y cambie si fuese necesario la pieza dañada.
3. Compruebe que cada tubo y el cánister de carbón activo no estén bloqueados y límpielos o cámbielos si fuese necesario.

 **PELIGRO**

Si el sistema de control de emisiones de vapores de gasolina necesitara su comprobación y mantenimiento, le recomendamos encarecidamente que confíe este trabajo a un Vendedor Autorizado.

## Refrigerante/Anticongelante

El nivel de refrigerante en el vaso de expansión debe encontrarse entre las marcas de nivel F y L en cualquier momento. Si el nivel de refrigerante cae por debajo de la marca L, añada refrigerante siguiendo los siguientes pasos.

1. Aparque la motocicleta sobre su caballete lateral.
2. Coloque la moto vertical, abra la tapa del vaso de expansión, añada refrigerante (cuando la motocicleta esté a temperatura ambiente) hasta que el nivel de refrigerante del vaso de expansión alcance la marca F.

 **ATENCIÓN**

Para una correcta comprobación del nivel de refrigerante, el motor debe estar frío.

Si el vaso de expansión está vacío, compruebe y repare inmediatamente el sistema de refrigeración. Después de arreglar el sistema de refrigeración, añada refrigerante.

 **PELIGRO**

Es perjudicial para la salud ingerir o absorber refrigerante. Además, cuando lo utilice, no coma ni beba. Después de cada trabajo, lávese las manos, cara o partes de la piel que hayan podido estar en contacto con el refrigerante. Si por error ingiere refrigerante, diríjase inmediatamente a un hospital. Si por error inhala refrigerante, respire profundamente aire fresco en algún lugar poco contaminado. Si por error el refrigerante entra en contacto con los ojos, láveselos con agua abundante. Mantenga alejado el refrigerante de niños y mascotas.

## Cambio del refrigerante

Le sugerimos que cambie completamente el refrigerante cada 3 años o 30.000 kilómetros.

## Tubos de gasolina

Compruebe si los tubos de gasolina están dañados o tienen fugas. Si aparece algún problema o si fuese necesario, cambie el tubo de gasolina dañado.

### **ATENCIÓN**

No agrande los tubos de gasolina en su conexión con la bomba de gasolina.

## Cadena de transmisión

Este modelo cuenta con una cadena de transmisión fabricada con materiales especiales. Cuando necesite cambiar la cadena, confíe esta operación a un Vendedor Autorizado. Compruebe y ajuste la cadena de la motocicleta a diario antes de su uso. Siga el siguiente método para comprobarla y mantenerla.

### **PELIGRO**

Por su seguridad, compruebe y ajuste la cadena de transmisión antes de usar la motocicleta.

Comprobaciones de la cadena de transmisión

Cuando compruebe la cadena, revise los siguientes elementos:

- (1) Ejes de eslabones sueltos
- (2) Eslabones rígidos u oxidados
- (3) Eslabones que articulan mal
- (4) Desgaste irregular
- (5) Cadena mal ajustada

### **ADVERTENCIA**

Si encuentra alguno de estos elementos mal en la cadena de transmisión, confíe su reparación a un Vendedor Autorizado.

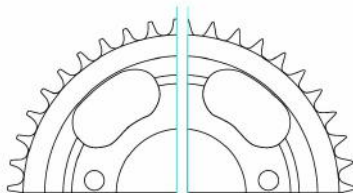

Piñones correctos

Piñones defectuosos

Cuando se desgasta la cadena de transmisión, también se desgastan otros elementos. Compruebe si el piñón o la corona presentan los siguientes problemas:

1. El piñón o la corona tiene un desgaste excesivo.
2. Los dientes están rotos o dañados.
3. Las tuercas de fijación están flojas o se han perdido.

Si encuentra alguno de estos problemas en el piñón o la corona, confíe su reparación a un Vendedor Autorizado.

 **ADVERTENCIA**

Cuando cambie la cadena, debe comprobar también el estado de desgaste del piñón y la corona; si fuese necesario debe cambiar los tres elementos a la vez.

### **Limpieza y engrase de la cadena**

Se debe limpiar y engrasar la cadena periódicamente siguiendo el siguiente método:

1. Retire la suciedad y polvo de la cadena.
2. Limpie la cadena con un producto limpiador de cadena o detergente neutro y agua.
3. Use un cepillo suave para limpiar la cadena.
4. Limpie el agua y el detergente neutro, y seque la cadena.
5. Utilice aceite de cadenas especial para cadenas para engrasar interior y exteriormente la cadena.
6. Después de aplicar el aceite especial a la cadena, retire el exceso de aceite.
7. Sugerimos al usuario que limpie la cadena cada 1.000 km para evitar que el polvo deteriore su estado.

 **ADVERTENCIA**

Por favor utilice solamente aceites para cadenas especiales. Si no encuentra aceite para cadenas especiales, puede usar en su lugar aceite de alta viscosidad SAE 90.

### **Ajuste de la cadena de transmisión.**

Ajuste la holgura de la cadena al rango adecuado. El ajuste de la cadena se debe hacer con la frecuencia que requiera su estilo de conducción y el peso del piloto.

 **ADVERTENCIA**

Si el grado de holgura de la cadena es excesivo, el piñón y la corona se desgastarán y puede producirse un accidente o graves daños mecánicos. Antes de usar la motocicleta, compruebe y ajuste la holgura de la cadena.

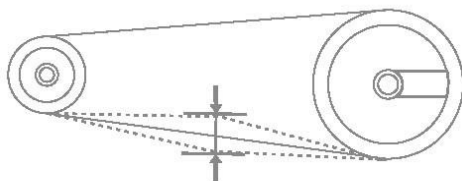

Holgura o juego libre de la cadena: 18-25 mm

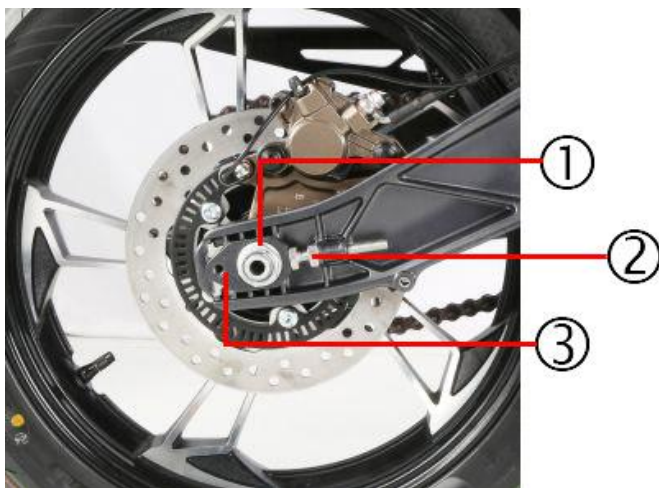

1. Use un caballete adecuado para subir la motocicleta.
2. Use una llave de 30 mm para aflojar la tuerca del eje de la rueda trasera (1).
3. Use una llave de 17 para girar la tuerca tensora (2) y ajustar la holgura de la cadena al valor adecuado. A la vez verifique que el piñón y la corona están bien alineados, y que las marcas de referencia de ajuste en la parte plana del basculante son las mismas en los lados derecho e izquierdo.
4. Después del ajuste, apriete de nuevo la tuerca del eje de la rueda trasera (Par de apriete de la tuerca del eje trasero: 110 Nm).

 **ADVERTENCIA**

La cadena de transmisión está hecha con materiales especiales. Cambie la cadena por una de calidad, de lo contrario se deteriorará rápidamente.

No use un cepillo de púas para limpiar la cadena.

### **Compruebe la vida de la cadena**

Cuando la cadena se estira hasta el límite del tensor, deberá cambiar la cadena.

## **Sistema de frenado**

Esta motocicleta cuenta con un conjunto de frenos de disco en las ruedas delantera y trasera. El correcto funcionamiento de los frenos es muy importante para una conducción segura. Recuerde comprobar periódicamente el sistema de frenos y complételo con un mantenimiento por un Vendedor Autorizado cualificado.

### **⚠ PELIGRO**

Los frenos cuentan con componentes altamente importantes para su seguridad personal; debe comprobar y ajustar periódicamente los frenos, y limpiar con regularidad los sedimentos que se acumulan en las pinzas para evitar obstáculos en el movimiento de los pistones.

Si el sistema de frenos necesita mantenimiento le recomendamos que se lo confíe a un Vendedor Autorizado cualificado. Este cuenta con un completo equipo de herramientas y experiencia en la tecnología, así como es la forma más segura y económica de hacer el trabajo.

Si no comprueba y mantiene periódicamente el sistema de frenos de la motocicleta aumentará el riesgo de accidentes. Antes de cada uso de la motocicleta compruebe los componentes del sistema de frenos y realice el mantenimiento de los mismos según la Tabla de Mantenimiento.

Compruebe los siguientes puntos del sistema de frenos:

1. Compruebe el nivel del líquido de frenos.
2. Compruebe si aparecen fugas en el sistema de frenos delantero y trasero.
3. Compruebe si aparecen fugas en los latiguillos o si estos están rotos.
4. Compruebe el estado de desgaste de los discos y las pastillas.
5. Accione los frenos delantero y trasero para verificar su efectividad.

### **⚠ ADVERTENCIA**

El sistema de frenos hidráulico funciona a alta presión. Para garantizar la seguridad, cambie el líquido de frenos según se recomienda en la Tabla de Mantenimiento.



Líquido de frenos delantero

Líquido de frenos trasero

Compruebe el nivel de líquido de frenos en los depósitos de las bombas de freno delantera y trasera. Si el nivel del líquido de frenos está por debajo de la marca LOWER, compruebe el desgaste de las pastillas y si aparecen fugas de líquido de frenos.

**⚠ PELIGRO**

No lave directamente las bombas de freno con agua a presión.

Si el agua entra en el líquido de frenos, puede causar daños. El líquido de frenos es nocivo tanto para la piel como para el contacto con los ojos. El líquido de frenos es tóxico. No vomite si ingiere líquido de frenos. Contacte de inmediato con un centro de control de sustancias venenosas o un hospital. Si el líquido de frenos entra en contacto con los ojos, lávese con agua abundante y busque ayuda médica. Lávese minuciosamente las manos. Mantenga lejos de los niños y mascotas el líquido de frenos.

**⚠ ADVERTENCIA**

El uso de líquido de frenos mezclado con agua, polvo o impurezas, líquidos de silicato o aceite, o similares pueden dañar gravemente el sistema de frenos. No use líquido de frenos de un recipiente abierto. No puede usar el líquido de frenos empleado en un mantenimiento anterior. Sólo puede usar líquido de frenos DOT 3. Cuando el líquido de frenos salpique a una superficie pintada o de plástico, corroerá la superficie del material.



## Pastillas de freno



Pastillas freno trasero



Pastillas freno delantero

Compruebe si las pastillas de freno delanteras y traseras están desgastadas o próximas a su límite de desgaste. Si han alcanzado el límite de desgaste (el material ha alcanzado el fondo de las ranuras) confíe el cambio de pastillas a un Vendedor Autorizado que cambiará las dos pastillas de una misma pinza a la vez.

### PELIGRO

Si no comprueba y mantiene las pastillas de freno, o no las cambia a tiempo, aumentará el riesgo de accidentes. Si necesita cambiar las pastillas de freno, confíe el trabajo a un Vendedor Autorizado.

Si conduce después del mantenimiento del sistema de frenos o cambia las pastillas de freno, accione repetidamente la maneta y pedal de freno, ya que el efecto de frenado no alcanza el rendimiento máximo por adaptación del disco o rodaje de las pastillas y corre el riesgo de sufrir un accidente.

### ADVERTENCIA

Cambie las dos pastillas de freno a la vez para que la frenada sea más equilibrada presionando sobre ambas caras del disco.

Si la colocación de la pastilla no es incorrecta, no accione la maneta o pedal de freno. Si acciona la maneta o pedal de freno, resultará difícil reiniciar los pistones de la pinza y puede provocar fugas de líquido de frenos.

## Discos de freno

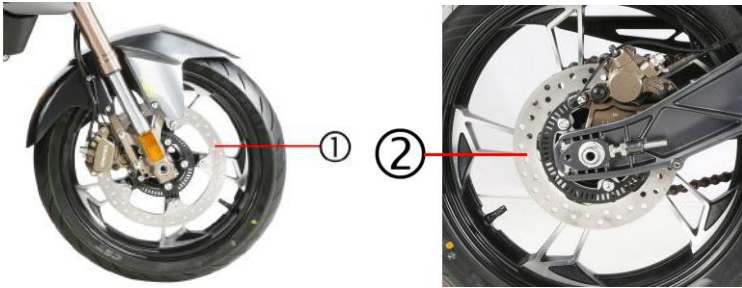

### Rueda delantera

El punto principal para verificar el disco del freno delantero es comprobar que el espesor del disco de freno (1) es superior a 4,0 mm. Si el espesor es inferior a 4,0 mm, debe cambiar el disco de freno por uno nuevo.

### Rueda trasera

El punto principal para verificar el disco del freno trasero es comprobar que el espesor del disco de freno (2) es superior a 4,0 mm. Si el espesor es inferior a 4,0 mm, debe cambiar el disco de freno por uno nuevo.

### PELIGRO

Cuando estrene un nuevo disco u otros componentes del sistema de frenos, no lo utilice de inmediato. Primero accione varias veces la maneta o el pedal de freno hasta conseguir que el sistema de freno se asiente por completo, recupere la fuerza de agarre normal y verificar la correcta circulación del líquido de frenos.

Después de cambiar el disco o las pastillas, la distancia de frenado será más larga que la original durante unos 300 kilómetros. Cuando termine de rodar el disco y las pastillas conseguirá la mejor eficiencia de frenado. Hasta que eso ocurra, conduzca con precaución dejando suficiente distancia de frenado.

# Neumáticos

## PELIGRO

Si no presta atención a las siguientes advertencias puede provocar un accidente por fallo de los neumáticos. Los neumáticos conectan la motocicleta con el suelo, por lo que son muy importantes. Observe los siguientes detalles:

Compruebe los neumáticos y su presión, ajuste la presión de los neumáticos antes de su uso.

Evite sobrecargar la motocicleta.

Cambie los neumáticos cuando alcancen su límite de desgaste o si la superficie del neumático muestra grietas o daños.

Utilice siempre neumáticos con las características y dimensiones recomendados en el presente manual.

Después de cambiar los neumáticos, debe equilibrar las ruedas.

Lea detenidamente el contenido de las instrucciones.

Tenga cuidado si debe rodar el neumático ya que afectará este estado al deslizamiento y pérdida de control. Cuando utilice neumáticos nuevos, debe conducir con precaución. Evite frenar o acelerar bruscamente, giros cerrados y frenadas de emergencia durante los primeros 150 kilómetros después de cambiar los neumáticos.

## **Presión de los neumáticos y carga**

Tanto la correcta presión de los neumáticos como su carga son factores muy importantes. La sobrecarga puede llevar a fallos en los neumáticos y a la pérdida de control de la motocicleta.

Compruebe la presión de los neumáticos según su utilización antes de usar la motocicleta. Durante la conducción, el neumático trasero se calentará y su presión aumentará.

Si la presión del neumático es baja puede causar dificultades en los giros además de acelerar el desgaste del neumático. Si la presión es alta, la zona de contacto neumático-suelo se reduce y resultará fácil derrapar y perder el control.

Presión de los neumáticos recomendada bajo temperatura normal: 250 kPa.

## ADVERTENCIA

Compruebe periódicamente la presión de los neumáticos. Evite que la presión de los neumáticos baje de los 250 kPa.

Cuando sienta que la presión descende, compruebe si hay un clavo en el neumático o un orificio o el perfil está dañado. En caso de pinchazo, los neumáticos tubeless se desinflan lentamente.

## Almacenamiento de los neumáticos.

Cuando la motocicleta no se va a usar durante un tiempo prolongado, es necesario inflar los neumáticos a la presión especificada.

El neumático es un producto con mezclas de goma semicalientes, que no son recomendadas para temperaturas exteriores extremadamente frías. De lo contrario, el hielo causará grietas en el producto. Almacénelo en un lugar cálido o interior.

## Estado y características del neumático

El estado incorrecto de los neumáticos y/o unas dimensiones incorrectas afectarán al rendimiento de la motocicleta. Si hay grietas en el dibujo de los neumáticos puede llevar a fallos en los neumáticos y hacer que el vehículo pierda el control.

Un desgaste excesivo de los neumáticos puede producir pinchazos y pérdida de control del vehículo. El desgaste también afecta al aspecto del neumático y cambia el rendimiento del mismo.

Compruebe el estado y la presión de los neumáticos antes de su uso. Si un neumático presenta defectos como daños, grietas o desgaste hasta su límite, debe cambiar ese neumático.



### ATENCIÓN

El neumático cuenta con unas etiquetas en forma de triángulo que sirven para controlar el desgaste. Si las tiras de desgaste tocan el suelo, significa que ese neumático ha llegado a su límite de desgaste. Tiene que cambiar el neumático. Cuando cambie el neumático compruebe que sus dimensiones coinciden con las de la tabla de abajo. Si cambia a diferentes tipos o medidas, influirá en las prestaciones de la motocicleta y puede llevar a la pérdida de control.

	Rueda delantera	Rueda trasera
Características	110/70-17 54S	130/70-17 62S

**⚠ PELIGRO**

Si usa neumáticos de dimensiones o características diferentes a los especificados le causará problemas. Le sugerimos que utilice neumáticos estándar.

## Desmontaje de los neumáticos



Par de apriete del eje delantero: 65 Nm

Par de apriete de los tornillos de cierre del eje delantero: 23 Nm

Par de apriete de los tornillos de fijación de la pinza de freno: 26 Nm

1. Use un caballete especial para sujetar la motocicleta.
2. Afloje los dos tornillos de fijación de la pinza delantera en el pie de horquilla (1), retire la pinza delantera.

**⚠ ADVERTENCIA**

Cuando retire la pinza de freno, no accione la maneta del freno. Si lo hace puede hacer que se salga el pistón de la pinza, dificultando su retorno; si lo fuerza para devolverlo a su posición puede provocar una fuga de líquido de frenos.

3. Afloje los tornillos de cierre del pie de la horquilla (2).
4. Con el caballete especial debajo del motor, eleve el tren delantero de la motocicleta hasta que la rueda delantera se separe del suelo.
5. Gire el eje de la rueda en el sentido horario y sáquelo.
6. Mueva la rueda delantera hacia delante.
7. Monte la rueda delantera siguiendo el método en sentido inverso.
8. Después de montar la rueda delantera, accione varias veces la maneta de freno para que se restaure la fuerza de frenado normal.

**⚠ PELIGRO**

Después de montar el freno de la rueda delantera asegúrese que se encuentra en posición correcta. Si no lo está corre el riesgo de que se bloquee el freno, pudiendo provocar un accidente. Antes de conducir, accione la maneta varias veces, hasta que se consiga la presión de funcionamiento correcta. Compruebe que, sin accionar el freno, la rueda delantera gira libremente.



Par de apriete de la tuerca de la rueda trasera: 110 Nm

1. Utilice un caballete especial para sujetar la motocicleta.
2. Retire la tuerca de la rueda trasera (1).
3. Afloje las tuercas derecha e izquierda de los tensores de la cadena (2).
4. Retire el eje de la rueda trasera.
5. Mueva la rueda trasera hacia delante para sacar la cadena de la corona.
6. Retire la rueda trasera hacia atrás.
7. Vuelva a montar la rueda trasera siguiendo el procedimiento en sentido inverso.
8. Ajuste la holgura de la cadena.
9. Después del montaje, accione varias veces el pedal de freno y compruebe que la rueda trasera gira libremente.

**⚠ ADVERTENCIA**

Cuando retire la rueda trasera, no accione el pedal de freno. Si lo hace será difícil volver a colocar las pastillas de freno.

## PELIGRO

Si el ajuste de la cadena es incorrecto, o el eje está mal apretado, se puede producir un accidente. Después de montar la rueda trasera, ajuste la cadena según el procedimiento descrito anteriormente. Asegúrese que el par de apriete de la tuerca de rueda es el recomendado. Si no sabe cómo realizar esta operación, confíe el trabajo a un Vendedor Autorizado Zontes.

Después de montar la rueda trasera, ajuste la altura del pedal de freno. Si la altura del pedal no es la correcta afectará a la potencia de frenado y puede provocar un accidente.

Antes de su uso, accione varias veces el pedal de freno, hasta que note que vuelve la presión normal de funcionamiento. Puede notar que el pedal arrastre hasta volver a su posición de reposo. Compruebe también que la rueda trasera gira libremente.

## Alumbrado e intermitentes

Consulte las instrucciones del apartado “comprobaciones previas” con respecto a la comprobación del alumbrado e intermitentes.



Pulsador luz de freno delantero



Pulsador luz de freno trasero

### Pulsador de luz de freno delantero

El freno delantero cuenta con un pulsador de luz de freno que se encuentra en el soporte de la maneta de freno. Cuando comienza a accionar la maneta, se ilumina la luz de freno.

### Pulsador de luz de freno trasero

El pulsador de luz de freno trasero se encuentra en el tornillo del latiguillo de freno. Cuando empiece a accionar el pedal de freno, se ilumina la luz de freno.

### Cambio de las bombillas

Tanto la luz de freno como los intermitentes y el faro utilizan luz LED. Por ello, no se puede cambiar la bombilla. La luz LED es mucho más duradera.

## Ajuste del haz del faro

Utilice un destornillador de estrella de 6 mm de diámetro introduciéndolo en el agujero de la parte inferior del faro (como muestra la imagen) hasta que note que toca el tornillo de ajuste. Si aprieta el tornillo de ajuste descenderá el haz del faro, y si lo afloja elevará el haz del faro.



Ajuste de la altura del haz del faro

## Fusibles

Esta motocicleta cuenta con varios fusibles para los diferentes circuitos de su sistema eléctrico, situados en dos ubicaciones. Los fusibles de arranque, ABS, fusibles auxiliares y otros fusibles se encuentran en la caja de fusibles secundaria.

El resto de los fusibles se encuentra en la caja de fusibles debajo del asiento.

1. Fusible principal: protege todos los circuitos
2. Fusible ECM: protege el ECM, relé del ECM, relé de la bomba de gasolina y otros componentes eléctricos
3. Fusible para el suministro constante: electroventilador, panel de instrumentos, conector para el dispositivo antirrobo
4. Fusible motor del modulador ABS
5. Fusible ECU del ABS
6. Fusible alumbrado faro
7. Fusible protección circuito de arranque
8. Fusible controlador ABS
9. Fusible protección elementos auxiliares (luz de posición, intermitentes, piloto trasero, luz de freno, iluminación de la matrícula, claxon y ráfagas)
10. Otros fusibles de protección controlados por las pías de conmutadores (excepto el bloqueo de la dirección), panel de instrumentos, conexión para el antirrobo



 **PELIGRO**

No use un fusible con características diferentes al original ni haga un puente. De lo contrario, podrá tener un grave problema eléctrico o incluso provocar un incendio quemando al vehículo, o pérdida de potencia.

 **ADVERTENCIA**

Preste atención a las características del fusible fundido y nunca use un sustituto como un trozo de cable. Si el fusible se funde frecuentemente en poco tiempo, es síntoma de que hay un problema en el circuito eléctrico. Debe hacer que se lo revisen por un Vendedor Autorizado Zontes.

## Catalizador

El catalizador puede reducir de manera efectiva las emisiones contaminantes del escape, protegiendo y preservando el medio ambiente. El catalizador condiciona el uso exclusivo de gasolina sin plomo; nunca utilice gasolina con plomo ya que puede dañar el catalizador. El funcionamiento normal del motor hacia el catalizador es muy importante; si la efectividad del motor no es buena en cuanto al encendido o refrigeración, provocará que los gases de escape produzcan daños permanentes en el convertidor catalítico.

## Resolución de problemas

El contenido de esta resolución de problemas puede ayudarle a solución problemas comunes.

### ADVERTENCIA

Un mantenimiento y ajuste inadecuado puede dañar la motocicleta sin poder determinar la causa del problema. Si no está seguro de cómo corregirlo, le recomendamos que confíe su resolución a un Vendedor Autorizado Zontes.

## Limpieza de los depósitos de carbonilla

Para generar la menor cantidad de depósitos de carbonilla posible, siga las siguientes recomendaciones:

1. Si rueda durante poco tiempo, o en un tiempo prolongado, o por un tiempo prolongado por debajo de las 5.000 rpm, se recomienda que limpie los depósitos de carbonilla cada 5.000 km o cada 6 meses. Si rueda a menudo a un régimen de más de 5.000 rpm, el calentamiento del motor es suficiente y la operación de limpieza de los depósitos de carbonilla se puede prolongar cada 10.000 km o cada 12 meses.
2. Si le resulta difícil arrancar la motocicleta, retire la bujía para limpiarla y realice el siguiente procedimiento de limpieza del cilindro. Pulse el botón de arranque durante 3 segundos con el embrague accionado.

Hay varias maneras de limpiar los depósitos de carbonilla.

1. En marcha, si las condiciones lo permiten, acelere adecuadamente en marchas altas aumentando el régimen del motor por encima de las 7.000 rpm, manteniendo ese ritmo durante más de 2 minutos para limpiar los depósitos de carbonilla a alto régimen.
2. Utilice un aditivo adecuado añadido en la gasolina para ello siguiendo las instrucciones del fabricante. No se recomienda hacerlo con frecuencia ya que podría dañar los conductos del suministro de combustible.
3. Utilice un producto limpiador para el cuerpo de mariposa con el fin de limpiar los depósitos de carbonilla. Retire la válvula de control del ralentí del cuerpo de mariposa, rocíe en el cuerpo de mariposa una pequeña cantidad del limpiador y limpie los depósitos de carbonilla en la parte superior de la válvula de control de ralentí. Si ha retirado el cuerpo de mariposa para su limpieza, evite desmontar el sensor de posición del acelerador y no moje los componentes electrónicos en la limpieza ya que podrían provocar una anomalía en el sensor y fallos en ralentí.

## Comprobación del sistema de inyección de combustible

Si se ilumina el testigo de fallo en el sistema de inyección del panel de instrumentos, le indica que hay un problema en el sistema. Debería enviar la motocicleta a un Vendedor Autorizado Zontes. Consulte el apartado sobre fallos del sistema de inyección para intentar solucionar el problema.

## Comprobación del sistema de encendido

1. Retire la bujía y conéctela a la pipa de bujía.
2. Haga que se produzcan chispas en la bujía poniendo la bujía en contacto con alguna parte metálica de la motocicleta, el cambio en punto muerto, accionando por precaución el embrague, activando la motocicleta con el botón rojo de activación/desactivación, el interruptor cortacorrientes en la posición "🔌" y, finalmente el botón de arranque. Si el sistema de encendido funciona correctamente, podrá ver saltar entre los electrodos de la bujía una chispa azul. Si no hay chispa, confíe la reparación de la motocicleta a un Vendedor Autorizado Zontes.



### PELIGRO

Cuando compruebe la chispa en la bujía, no sitúe la bujía cerca de su orificio ya que la mezcla de aire-gasolina puede salir por el orificio, prenderse con la chispa y producir un incendio.

Para reducir la posibilidad de producir una sacudida eléctrica, conecte siempre la bujía a piezas eléctricas, evitando piezas pintadas.

Para evitar la posibilidad de sacudidas eléctricas que lleven a un grave accidente, evite que las personas con problemas de corazón o que lleven un marcapasos hagan este tipo de operaciones.

## El motor no funciona

1. Asegúrese que hay suficiente gasolina en el depósito.
2. Cuando arranque el motor y observe que el testigo amarillo de fallo en el sistema de inyección se queda iluminado, deberá llevar la motocicleta a un Vendedor Autorizado Zontes para su reparación.
3. Compruebe si está bien el sistema de encendido.
4. Compruebe el régimen de ralentí. El régimen correcto de ralentí es de 1.400-1.600 rpm.

### PELIGRO

No maneje la gasolina en cualquier sitio, sobre todo cerca de elementos a alta temperatura como el motor y el silenciador. Cuando haga la comprobación, manténgase lejos de llamas y objetos muy calientes.

## Motor con poca fuerza

Cuando el motor pierde potencia significativamente o no alcanza su velocidad máxima original, puede ser que el sistema de inyección de combustible se haya obstruido y haga que el motor no funcione normalmente. Lleve la motocicleta a un Vendedor Autorizado Zontes para su comprobación.

### ADVERTENCIA

Un sistema de inyección obstruido se debe probablemente al uso de gasolina de baja calidad o con impurezas.

# Sistema de inyección de combustible

## Cuidados del sistema de inyección de combustible

1. Antes de montar la batería en una motocicleta nueva, debería comprobar que todas las conexiones de los componentes del sistema de inyección están bien fijadas incluyendo la del sensor de oxígeno en el escape. Además, asegúrese de que el depósito tiene gasolina.
2. Cuando monte la batería, utilice herramientas adecuadas para fijar los terminales positivo y negativo. No los conecte a mano.
3. Mantenga el nivel de gasolina en el depósito con al menos 3 litros, de lo contrario puede tener problemas en el sistema de inyección ya que la bomba de gasolina trabajará en seco. En cuanto el nivel de gasolina llegue al primer segmento, reposte lo antes posible en una gasolinera.
4. Cuando vuelva a montar la batería, en el arranque, se presenten fallos de alimentación en el vehículo, re arranque de una batería inactiva, anomalía en el régimen de ralentí, bloqueo/desbloqueo u otras situaciones similares, preste atención a reiniciar individualmente el hardware de la inyección electrónica. Pasos: Active el vehículo y ponga el cortacorrientes en ON, arranque el motor con el embrague accionado y en punto muerto a 3.000 rpm o más, desacelere y luego desactive el vehículo. Espere 5 segundos y vuelva a activar el vehículo.
5. Cuando no vaya usar la motocicleta en un tiempo prolongado, será difícil volver a arrancarla por primera vez. Gire el acelerador a 1/8 de su recorrido para arrancarlo.
6. Si después de varios intentos, no puede arrancarlo, puede deberse a que el cilindro tiene agua. Debe realizar el siguiente proceso para limpiar el cilindro: gire el acelerador completamente a tope y haga funcionar el arranque durante 3 segundos.
7. Si el panel de instrumentos está parpadeando, es síntoma de que la tensión de la batería es demasiado baja y deberá recargarla. Una tensión muy baja lleva a un estado de funcionamiento anómalo de los componentes del sistema de inyección, lo que hace que la motocicleta no pueda arrancar o su potencia sea baja.



### **ADVERTENCIA**

En el caso de motocicletas nuevas o que no tienen gasolina en el depósito, no intente arrancarla. Consiga repostar algo de combustible antes de pulsar el botón de arranque. De lo contrario la bomba girará sin gasolina acortando su vida de servicio.

 **ADVERTENCIA**

No desconecte las conexiones a los diferentes componentes del sistema de inyección ni los lave con agua.

Cuando el motor esté en marcha, si se queda encendido el testigo de fallo en el sistema de inyección, le indica que algún componente muestra un error.

1. Antes de poner en marcha el motor (el régimen del motor es 0 rpm) gire a tope el acelerador y manténgalo en esta posición. Luego ponga en OFF el cortacorrientes. El sistema detecta un fallo y el testigo de fallo en el sistema de inyección comienza a parpadear.
2. El código de error tiene 4 dígitos, lea el código de error por el número de parpadeos del testigo de fallo en el sistema de inyección. Por ejemplo, el código P0201 en parpadeos es: 10 parpadeos continuos (0), 1 segundo sin parpadeos, 2 parpadeos continuos (2), 1 segundo sin parpadeos, 10 parpadeos continuos (0), 1 segundo sin parpadeos, 1 único parpadeo (1).
3. Si hay más de un error, el código de error se parpadeará a continuación a los 4 segundos, dando prioridad al último error.
4. Si necesita volver a leer el código de error, desactive el vehículo y vuelva a activarlo con el acelerador girado a tope.

Código	Descripción del error	Código	Descripción del error
P0031	Tensión muy baja en el circuito del calentador del sensor de oxígeno	P0123	Tensión en el límite ultra-alto del sensor de posición del acelerador
P0032	Tensión muy alta en el circuito del calentador del sensor de oxígeno	P0131	Señal muy baja del sensor de oxígeno
P0107	Sensor de presión de admisión cortocircuitado a masa	P0132	Tensión muy alta en el circuito de señal del sensor de oxígeno
P0108	Sensor de presión de admisión cortocircuitado a alimentación	P0201	Circuito abierto en el control del inyector
P0112	Tensión muy baja en la señal del sensor de temperatura del aire de admisión	P0261	Cortocircuitado a masa el circuito de control del inyector
P0113	Tensión muy alta en la señal del sensor de temperatura del aire de admisión	P0262	Cortocircuitado a alimentación el circuito de control del inyector
P0117	Tensión muy baja en el circuito del sensor de temperatura del refrigerante	P0322	Sin señal de pulsos en el sensor de velocidad (cortocircuito o circuito abierto)
P0118	Tensión muy alta en el circuito del sensor de temperatura del refrigerante	P0511	Circuito abierto en el control del actuador del ralentí
P0122	Tensión en el límite ultra-bajo del sensor de posición del acelerador	P0563	Tensión de la batería muy alta

Ejemplo: 0103 Sensor de oxígeno cortocircuitado a masa.

El testigo parpadeará primero 10 veces, luego 1 vez, luego 10 veces y luego 3 veces.

### ATENCIÓN

Cuando el motor está en marcha, el testigo de inyección no está encendido. Cuando lo para y el testigo parpadea significa que está almacenado un error histórico y que no se debe hacer nada con la motocicleta. Después de eso desaparecerá para siempre.

# Conexión USB

## Carga de dispositivos por USB

Tensión de entrada: 12V-24V; tensión de salida: 5V; corriente de salida: 2A

### Características:

1. Tapa impermeable que evita que el polvo y la lluvia entren al conector extendiendo la vida de servicio del cargador.
2. Diseño del circuito integrado inteligente. Ajustará automáticamente la corriente de carga según la capacidad y tipo de la batería.
3. Con la protección de sobretensión y corriente, se garantiza la seguridad de la carga.

### ATENCIÓN

Compruebe que cierra la tapa del USB cuando está lloviendo o no la utiliza.

No utilice el USB cuando la tensión de la batería es baja.





## Añadiendo accesorios eléctricos



La motocicleta cuenta de serie con un conector situado bajo el depósito de gasolina por el lado izquierdo como muestra la Imagen 1. El conector es del tipo bala hembra y sólo proporciona alimentación cuando el motor está en marcha, pudiendo conectarse faros auxiliares sin dañar los circuitos eléctricos originales.

### ADVERTENCIA

No se permite conectar GPS, faros auxiliares y otros componentes eléctricos directamente a los bornes positivo y negativo de la batería.

El cableado de equipos eléctricos no debe rodear la batería.

El equipamiento eléctrico que se instale debe mantenerse alejado 30 cm o más de la ECU del sistema de inyección, relés o controlador del PKE.

Los daños producidos por una modificación inadecuada o la instalación de componentes auxiliares que no cumplan con los requisitos serán asumidos por el propietario.

Conector para un dispositivo antirrobo

Como muestra la Imagen 2, se cuenta con un conector de 6 pines bajo el asiento para conectar un dispositivo antirrobo o un GPS. Los terminales y sus colores son los siguientes:

Nº	Color del cable	Definición
1	Azul/Blanco	Señal del régimen del motor
2	Rojo	Alimentación 12V
3	Verde	Alimentación 0 V
4	Azul claro	Señal intermitente derecho
5	Naranja	Señal intermitente izquierdo
6	Negro	ACC 12V

## Método de almacenamiento

Si no usa la motocicleta por un tiempo prolongado, necesitará un mantenimiento especial; esto requiere algunos materiales, equipos y tecnología. Por esta razón, se recomienda que confíe el trabajo a un Vendedor Autorizado. Si desea hacerlo usted, siga el siguiente método:

### Motocicleta

Limpie completamente la motocicleta. Utilice el caballete lateral para dejar la motocicleta en una superficie plana. Con el manillar a la izquierda, haga una pulsación larga en el botón rojo de activación/desactivación “

### Combustible

Con el método del sifón u otro adecuado extraiga el combustible del depósito de gasolina en un recipiente adecuado.

### Motor

1. Retire la bujía, introduzca una cucharada de aceite en el orificio de la bujía y vuelva a montar la bujía. Haga girar el cigüeñal varias vueltas.
2. Seque el aceite y agregue de nuevo aceite.
3. Con un trapo mojado de aceite nuevo cubra la entrada del filtro de aire y la salida del silenciador.

### Almacenamiento de batería

1. Retire la batería, consulte el apartado de la batería.
2. Use jabón neutro para limpiar la superficie de la batería, elimine el óxido de los terminales y del conector.
3. Guarde la batería en interior donde la temperatura sea superior a 0°C.

### Neumáticos

Ajuste la presión de los neumáticos a la presión recomendada.

### Superficie de la motocicleta

Coloque una capa protectora de goma en la superficie de resina y goma.

Utilice un spray antióxido sobre la superficie de las partes que no tienen tratamientos.

Use una cera para automóvil para cubrir la superficie.

## **Mantenimiento durante el período de almacenamiento**

La batería debe cargarse cada 15 días.

Corriente de carga: 4A x 3~5 horas.

Tensión de carga: 14,5~14,8 V.

No deje cargando la batería más de 5 horas.

## **Método de reinicio**

1. Limpie la motocicleta completamente.
2. Retire los trapos que cubren la entrada del filtro de aire y la salida del silenciador.
3. Vacíe todo el aceite motor. Siga las instrucciones del presente manual, cambie el filtro de aceite y añada aceite motor nuevo.
4. Retire la bujía. Haga girar varias veces el cigüeñal. Vuelva a montar la bujía.
5. Vuelva a montar la batería siguiendo el apartado dedicado a la batería.
6. Verifique que la lubricación de la motocicleta esté bien.
7. Compruebe la motocicleta siguiendo las instrucciones de comprobaciones previas.
8. Vuelva a poner en marcha la motocicleta según las instrucciones.

## **Prevención contra la corrosión**

Mantenga la motocicleta cuidadosamente. La prevención de la corrosión es muy importante. Al hacer esto, su motocicleta se verá como nueva incluso después de muchos años.

## **Puntos clave para evitar la corrosión**

### **Factores que llevan a la corrosión:**

Sal de la carretera, la acumulación de suciedad, humedad y productos químicos.

Pequeñas piedras o gravilla en la superficie de la pintura, o por golpes contra arañazos.

La sal de la carretera, el viento, la contaminación industrial y en entornos de alta humedad llevarán a la oxidación.

## **Cómo evitar la corrosión**

Limpie la motocicleta al menos una vez al mes. Trate de mantener la motocicleta limpia y seca como en su mejor momento.

Elimine la suciedad en la superficie de la motocicleta. La sal de la carretera, productos químicos, asfalto y materiales como los excrementos de pájaros y emisiones industriales dañarán su motocicleta. Elimine la suciedad lo antes posible. Si es difícil de limpiar con agua, use detergentes. Cuando use productos de limpieza, debe seguir las indicaciones del fabricante.

Limpie los daños lo antes posible. Es imprescindible un examen cuidadoso de la motocicleta en la superficie de los daños de pintura. Si encuentra alguna rebaba o arañazos, repárela inmediatamente, evite más daños. Si las rebabas y arañazos se encuentran en toda la superficie, haga que un Vendedor Autorizado Zontes mantenga la motocicleta.

Guarde la motocicleta en un lugar seco y ventilado. Si lava la motocicleta a menudo en el garaje y la estaciona dentro, el garaje se encontrará húmedo. El exceso de humedad puede aumentar la corrosión. Si el aire no circula, incluso en ambientes de alta temperatura, la motocicleta se oxidará.

Cubra la motocicleta. Evite el sol directo sobre la motocicleta, esto llevaría a la pintura y plásticos a cambiar de color o perderlo. Utilice una funda transpirable y de alta calidad puede evitar la radiación ultravioleta del sol sobre la motocicleta y reducir la contaminación del aire y la acumulación de suciedad. Su Vendedor Autorizado Zontes puede ayudarle a elegir la funda adecuada para su motocicleta.

## Limpieza de la motocicleta

Limpie la motocicleta con las siguientes indicaciones:

1. Use agua fría para quitar la suciedad y el barro de la superficie de la motocicleta. Puede usar una esponja o cepillo suave en el lavado. Evite raspar con materiales duros.
2. Use detergente neutro para lavado de automóviles, con una esponja o paño suave. La esponja o el paño suave deben empaparse con productos de limpieza.

Si utiliza la motocicleta en carreteras con sal o en la playa, se debe lavar inmediatamente después de su uso, con agua fría. El agua caliente acelerará la corrosión.

Evite la limpieza con spray y evite el chorro de agua a los siguientes elementos:

- Encendido
- Tapón del depósito de gasolina
- Sistema de inyección de combustible
- Depósitos de líquido de freno

### ADVERTENCIA

No use agua a alta presión para limpiar la motocicleta, el cuerpo de mariposa y el inyector.

3. Después de limpiar la suciedad de la superficie, use agua para eliminar los restos de productos de limpieza.
4. Después de enjuagar, limpie la motocicleta con un paño suave humedecido y séquela a la sombra.
5. Verifique cuidadosamente la superficie de la pintura. Si tiene algún daño, siga estos pasos, usando reparadores para la superficie:
  - a. Limpia y seca la zona del daño
  - b. Mezcle el reparador y use un cepillo pequeño para untar ligeramente en el sitio del daño
  - c. Seque completamente el parche

### ADVERTENCIA

Después de lavar la motocicleta o cuando la ha utilizado con lluvia, habrá humedad en los faros. Encienda la luz del faro y la humedad se disipará gradualmente. Arranque el motor para mantener encendido el faro sin que se agote la batería.

 **ADVERTENCIA**

Cuando limpie la motocicleta, no use un limpiador que contenga detergente alcalino o ácido, no use gasolina, líquido de frenos u otros disolventes que puedan dañar la motocicleta. Solo puede usar un paño suave con detergente neutro con agua tibia.

### **Encerado de la motocicleta**

Después de la limpieza, se recomienda pulir con cera, que no solo protege la superficie de la motocicleta, sino que también la embellece.

Usa cera y pulimento de alta calidad

Al usar cera o pulimento, siga las instrucciones del fabricante.

### **Comprobación después de la limpieza**

Para prolongar la vida útil de la motocicleta, lubrique la motocicleta siguiendo estas indicaciones.

 **PELIGRO**

Es muy peligroso conducir una motocicleta cuando los frenos están mojados. Los frenos mojados no proporcionan la misma fuerza de frenado que secos. Esto puede provocar un accidente. Después de lavar la motocicleta, pruebe el sistema de frenos a baja velocidad. Si es necesario, accione los frenos varias veces para que se sequen.

## **Transporte**

El combustible de la motocicleta se debe vaciar antes del transporte. El combustible es fácil de inflamar y bajo ciertas condiciones puede causar una explosión. Cuando drene el combustible, se prohíbe hacer fuego, asegúrese de que el motor esté parado y trabaje en un lugar bien ventilado. Drene el combustible de la siguiente manera.

1. Pare el motor y pulse el botón de bloqueo.
2. Con el método del sifón u otro adecuado, extraiga el combustible del depósito de gasolina y almacénelo en un recipiente adecuado.

 **ADVERTENCIA**

Cuando transporte la motocicleta, vacíe todo el combustible del depósito de gasolina para evitar que salga la gasolina y provoque una explosión. Inmovilice la motocicleta en posición normal durante el transporte para evitar fugas de aceite por roces.

# Instrucciones de uso de la batería

## 1. Estreno de una batería nueva.

### Instalación

- a. Conecte primero el polo positivo (+) y después el polo negativo (-) (cable negro). Nota: no los conecte al revés. De lo contrario, dañará los componentes eléctricos como el rectificador.
- b. Después de apretar los tornillos y tuercas de los terminales, cúbralos con vaselina para evitar la oxidación.

## 2. Uso y mantenimiento

- 2.1. Cada intento de arranque eléctrico no debe durar más de 5 segundos. Si continúa intentándolo varias veces y no puede arrancar, debe verificar el sistema de alimentación de combustible y el sistema de arranque.
- 2.2. Las siguientes situaciones causará la descarga de la batería, acortando su vida útil:
  - a. Arranques frecuentes y desplazamientos cortos
  - b. Conducción a baja velocidad durante mucho tiempo
  - c. Accionar la maneta o pedal de freno iluminándose la luz de freno.
  - d. Instalación de accesorios eléctricos adicionales o uso de bombillas de alta potencia
- 2.3. Si al arrancar el giro del motor es lento, las luces no son brillantes, el claxon apenas suena, debería cargar inmediatamente la batería.
- 2.4. Cuando no use la motocicleta por un tiempo prolongado, cargue la batería antes de usarla, y cárguela una vez cada 15 días.
- 2.5. Método de carga
  - a. Cargue la batería con el mantenedor especial. Desconecte todos los circuitos de la motocicleta mientras carga la batería, o puede dañar la motocicleta o la batería.
  - b. La tensión de carga no debe superar los 15V.
  - c. Hay dos formas de cargar: carga normal y carga rápida. Si no hay una emergencia, intente utilizar siempre la carga normal para prolongar la vida de la batería.

### 3. Atención

- 3.1. No se permite abrir los precintos de la batería. No se permite colocar la batería en sitios muy calientes o con fuego.
- 3.2. Cuando cargue o use la batería, no la sitúe cerca del fuego, ya que la batería y la motocicleta se dañarán.
- 3.3. Si aparece un olor especial, calor intenso, cambio de color, cambio de forma o cualquier situación extraña para la batería, retire la batería inmediatamente de la motocicleta y deje de usarla.
- 3.4. La batería solo se debe emplear con la motocicleta, por lo que no se permite usarla para otros menesteres.
- 3.5. Si su motocicleta está equipada con alarma antirrobo, puede afectar a la batería. Se recomienda utilizar la alarma antirrobo que le aconseje su Vendedor Autorizado. Si usa otra alarma antirrobo, puede causar una sobrecarga en el circuito eléctrico o incluso dañar la batería, componentes eléctricos del rectificador, etc.
- 3.6. No deje caer al suelo al batería. El electrolito contiene un ácido fuerte. Evite que salpique en la piel, ojos y ropa. Si llega a contactar, lave la zona con agua abundante. En casos severos, diríjase urgentemente a un hospital para su tratamiento.

## Consumo de combustible

El consumo de combustible de la motocicleta se refiere al uso por una persona manteniendo una velocidad de crucero constante.

**Cada vehículo está equipado con una “lista de componentes del vehículo” que también podrá descargarse en PDF desde nuestra página web oficial.**



## Características técnicas

Longitud .....	2.005 mm
Anchura.....	865 mm
Altura.....	1.120 mm
Distancia entre ejes .....	1.370 mm
Luz al suelo.....	215 mm
Altura del asiento .....	800 mm
Peso en seco .....	140 kg
Peso en orden de marcha .....	150 kg

## Motor

Tipo .....	Monocilíndrico, 4T, refrigeración líquida y por aceite
Número de cilindros .....	1
Diámetro .....	52 mm
Carrera.....	58,7 mm
Cilindrada.....	125 cc
Relación de compresión .....	12,5:1
Arranque .....	Eléctrico
Sistema de engrase.....	Borboteo a presión
Potencia.....	10,8 kW
Sistema de transmisión	
Embrague .....	Multidisco en baño de aceite
Cambio.....	6 velocidades
Relación primaria.....	3,333

## Cambio

1 <sup>a</sup> .....	2,917
2 <sup>a</sup> .....	1,938
3 <sup>a</sup> .....	1,474
4 <sup>a</sup> .....	1,238
5 <sup>a</sup> .....	1,043
6 <sup>a</sup> .....	0,920
Transmisión secundaria.....	Cadena

## Rendimiento

Consumo.....1,8 l/100 km

## Bastidor

Diámetro mínimo de giro ..... 5 m  
Neumático delantero..... 110/70R17 54S Tubeless  
Neumático trasero ..... 130/70R17 62S Tubeless  
Encendido ..... Por descarga inductiva  
Bujía ..... CR8EI  
Batería ..... 12V 10 Ah  
Amperajes fusibles ..... 15A  
Faro..... 12V 14,4W/28W  
Luz de posición ..... 12V 1W  
Intermitentes ..... 12V 0,48W  
Piloto trasero/Luz de freno..... 12V 0,4W/3,8W  
Iluminación matrícula ..... 12V 0,4W

## Capacidades

Depósito de gasolina ..... 17,0 l  
Aceite motor (capacidad total) ..... 1.150 ml  
Aceite motor (cambiando el filtro) ..... 1.050 ml  
Aceite motor (sin cambiar el filtro) ..... 1.000 ml

# Esquema eléctrico

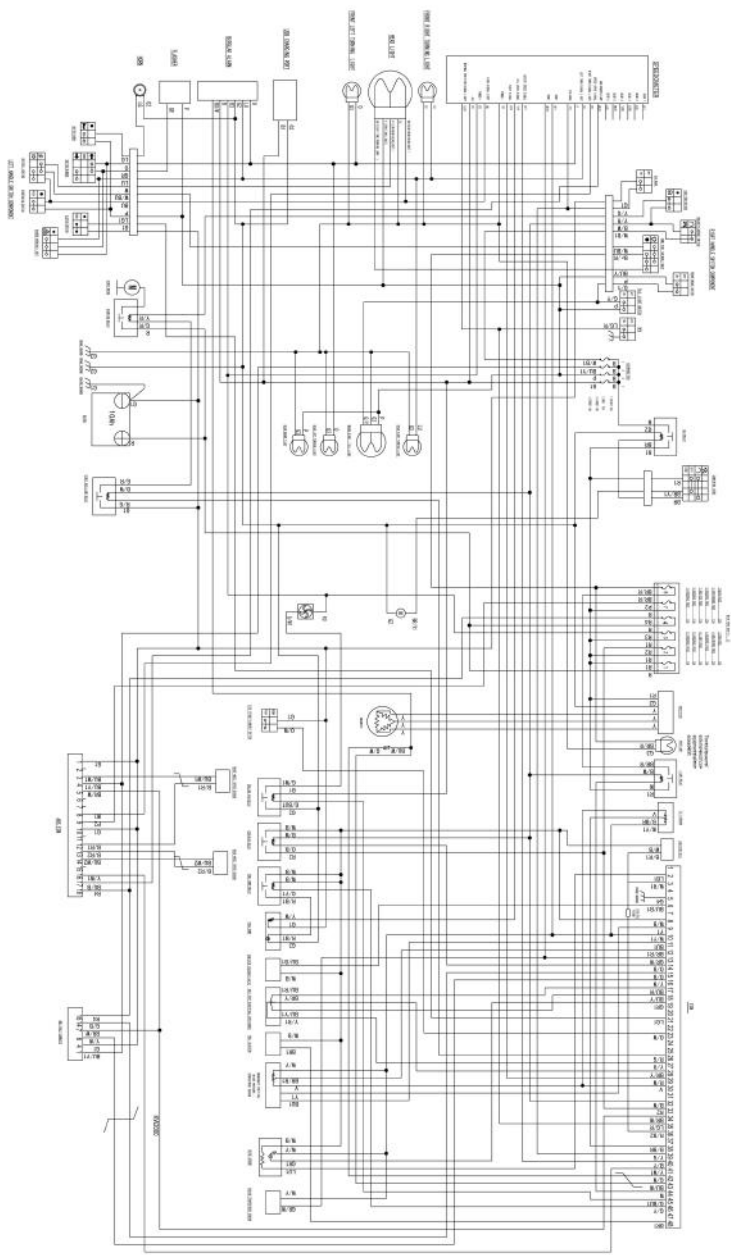

# POLÍTICA DE GARANTÍA ZONTES

**ZONTES** garantiza al comprador de una motocicleta o ciclomotor ZONTES que nuestros Vendedores Autorizados repararán o sustituirán sin cargo alguno, y de acuerdo con lo establecido el Real Decreto Legislativo 1/2007 de 16 de noviembre y sus modificaciones, cualquier pieza del vehículo que haya fallado debido a un defecto en material y/o montaje según los términos y condiciones siguientes:

1. La duración de esta garantía estará establecida según la ley vigente y comenzará a partir de la fecha de venta del vehículo.
2. Quedará exento de garantía todo aquel vehículo que:
  - a. No haya sido mantenido en un Vendedor Autorizado ZONTES siguiendo el programa de mantenimiento periódico tal y como especifica el Manual del Propietario. La omisión de cualquiera de las revisiones periódicas dará lugar a la pérdida total de la garantía de su vehículo.
  - b. Haya sido manipulado indebidamente, modificadas las especificaciones de fábrica, o almacenado inadecuadamente.
  - c. Haya sido objeto de abuso, negligencia, robo, hurto, incendio, vandalismo, accidente o utilizado para un propósito diferente al de su diseño tal y como figura en las instrucciones mencionadas en el Manual de Propietario
  - d. Si ha utilizado combustible, lubricantes o líquidos diferentes a los recomendados por ZONTES.
  - e. Haya sido destinado a alquiler, competición, actividades comerciales, espectáculos y otras manifestaciones públicas.
3. Quedan excluidas de la garantía:
  - a. Aquellas piezas y mano de obra resultantes de operaciones de mantenimiento, limpiezas y ajustes tal y como especifica el Manual del Propietario tales como lubricantes, cambios de filtros de aire y aceite, limpieza del sistema de combustible, acumulación de carbonilla, mantenimiento de la batería y tensado de cadena.

- b. Los deterioros causados por un desgaste normal como silencioso, batería, embrague, sistema de variador, bujías, bombillas, cadenas, piñones de transmisión final, pastillas de freno, neumáticos y cables de freno y embrague, sin perjuicio de que sean cubiertos en garantía cuando exista un defecto de fabricación o montaje.
  - c. Toda batería que no admite carga después de un periodo de tiempo razonable desde su puesta a punto (o no se carga mensualmente si el vehículo no se usa), se considera que no ha sido mantenida adecuadamente y queda excluida de la garantía.
  - d. Los deterioros debidos a incendio, colisión, accidente o un mantenimiento inapropiado (especialmente los producidos por falta de aceite cuyo nivel debe ser revisado cada 500 Km).
  - e. Corrosión y deterioros producidos sobre la pintura, cromados, piezas de goma o plástico como consecuencia de la acción de los agentes atmosféricos.
  - f. Daños causados por la instalación de piezas o accesorios que no sean fabricados o suministrados por ZONTES.
  - g. Aquellos fenómenos naturales tales como ruidos o filtraciones de aceite, por considerar que no afecta en modo alguno a la calidad, funcionamiento o comportamiento del vehículo.
  - h. Toda forma de compensación económica o de otra naturaleza tales como hoteles, comidas, transporte, grúa, alquiler de otro vehículo, etc. que se produzcan como consecuencia de una avería.
4. Para obtener el servicio de garantía, el propietario del vehículo deberá solicitar la intervención en garantía en un Vendedor Autorizado ZONTES en un plazo no mayor de 15 días, llevando el vehículo y aportando los siguientes documentos:
- a. Factura de Venta, Impreso de Registro de Venta o en su defecto Permiso de Circulación que demuestren el periodo de validez de la garantía.
  - b. Documentos que demuestren la consecución del plan de mantenimiento marcado por fábrica en el Manual de Propietario y efectuados por un Vendedor Autorizado ZONTES.

# CONTROL DE GARANTÍA

## DATOS DEL PROPIETARIO

Apellidos \_\_\_\_\_

Nombre \_\_\_\_\_

Calle \_\_\_\_\_

Población \_\_\_\_\_ Provincia \_\_\_\_\_

Teléfono: \_\_\_\_\_ C.P. \_\_\_\_\_

## DATOS DEL VEHÍCULO

N.º de bastidor \_\_\_\_\_ Modelo \_\_\_\_\_

Fecha de Venta \_\_\_\_ / \_\_\_\_ / \_\_\_\_ Matrícula \_\_\_\_\_

Sello y Firma del Vendedor  
Autorizado

### NOTA:

***En caso de cambio de domicilio o venta del vehículo a un nuevo propietario, le rogamos lo comuniqué al Vendedor Autorizado más cercano. No olvide facilitar una copia del Permiso de Circulación en el que figuren los nuevos datos actualizados.***

## REVISIONES PERIÓDICAS

<p>Revisión de los 1.000 Km.</p> <p>Sello y Firma del Vendedor Autorizado</p> <p>Fecha: ___/___/___</p> <p>Kms.: _____</p>	<p>Revisión de los 5.000 Km.</p> <p>Sello y Firma del Vendedor Autorizado</p> <p>Fecha: ___/___/___</p> <p>Kms.: _____</p>
<p>Revisión de los 10.000 Km.</p> <p>Sello y Firma del Vendedor Autorizado</p> <p>Fecha: ___/___/___</p> <p>Kms.: _____</p>	<p>Revisión de los 15.000 Km.</p> <p>Sello y Firma del Vendedor Autorizado</p> <p>Fecha: ___/___/___</p> <p>Kms.: _____</p>

Revisión de los 20.000 Km.

Sello y Firma  
del  
Vendedor Autorizado

Fecha: \_\_/\_\_/\_\_

Kms.: \_\_\_\_\_

Revisión de los 25.000 Km.

Sello y Firma  
del  
Vendedor Autorizado

Fecha: \_\_/\_\_/\_\_

Kms.: \_\_\_\_\_

Revisión de los 30.000 Km.

Sello y Firma  
del  
Vendedor Autorizado

Fecha: \_\_/\_\_/\_\_

Kms.: \_\_\_\_\_

Revisión de los 35.000 Km.

Sello y Firma  
del  
Vendedor Autorizado

Fecha: \_\_/\_\_/\_\_

Kms.: \_\_\_\_\_



Revisión de los 40.000 Km.

Sello y Firma  
del  
Vendedor Autorizado

Fecha: \_\_/\_\_/\_\_

Kms.: \_\_\_\_\_

Revisión de los 45.000 Km.

Sello y Firma  
del  
Vendedor Autorizado

Fecha: \_\_/\_\_/\_\_

Kms.: \_\_\_\_\_

Revisión de los 50.000 Km.

Sello y Firma  
del  
Vendedor Autorizado

Fecha: \_\_/\_\_/\_\_

Kms.: \_\_\_\_\_

Revisión de los 55.000 Km.

Sello y Firma  
del  
Vendedor Autorizado

Fecha: \_\_/\_\_/\_\_

Kms.: \_\_\_\_\_

<p>Revisión de los 60.000 Km.</p> <p>Sello y Firma del Vendedor Autorizado</p> <p>Fecha: __/__/__</p> <p>Kms.: _____</p>	<p>Revisión de los 65.000 Km.</p> <p>Sello y Firma del Vendedor Autorizado</p> <p>Fecha: __/__/__</p> <p>Kms.: _____</p>
<p>Revisión de los 70.000 Km.</p> <p>Sello y Firma del Vendedor Autorizado</p> <p>Fecha: __/__/__</p> <p>Kms.: _____</p>	<p>Revisión de los 75.000 Km.</p> <p>Sello y Firma del Vendedor Autorizado</p> <p>Fecha: __/__/__</p> <p>Kms.: _____</p>

<p>Revisión de los 80.000 Km.</p> <p>Sello y Firma del Vendedor Autorizado</p> <p>Fecha: __/__/__</p> <p>Kms.: _____</p>	<p>Revisión de los 85.000 Km.</p> <p>Sello y Firma del Vendedor Autorizado</p> <p>Fecha: __/__/__</p> <p>Kms.: _____</p>
<p>Revisión de los 90.000 Km.</p> <p>Sello y Firma del Vendedor Autorizado</p> <p>Fecha: __/__/__</p> <p>Kms.: _____</p>	<p>Revisión de los 95.000 Km.</p> <p>Sello y Firma del Vendedor Autorizado</p> <p>Fecha: __/__/__</p> <p>Kms.: _____</p>

<p>Revisión de los 100.000 Km.</p> <p style="text-align: center;">Sello y Firma del Vendedor Autorizado</p> <p>Fecha: __/__/__</p> <p>Kms.: _____</p>	<p>Revisión de los 105.000 Km.</p> <p style="text-align: center;">Sello y Firma del Vendedor Autorizado</p> <p>Fecha: __/__/__</p> <p>Kms.: _____</p>
<p>Revisión de los 110.000 Km.</p> <p style="text-align: center;">Sello y Firma del Vendedor Autorizado</p> <p>Fecha: __/__/__</p> <p>Kms.: _____</p>	<p>Revisión de los 115.000 Km.</p> <p style="text-align: center;">Sello y Firma del Vendedor Autorizado</p> <p>Fecha: __/__/__</p> <p>Kms.: _____</p>





**TURBIMOT**

**Turbimot SLU**

**Tel. (+34) 961 53 93 30**

**zontes@turbimot.com**

**www.zontesmotos.es**